

klemko[®]

TECHNIEK BV

Aansluittechniek



Kabelschonen	4	Gereedschappen & Machines	130
Geïsoleerde kabelschonen	4	Frames t.b.v. losse matrijzen	130
PVC	4	Frames en matrijzen	130
Nylon	13	Voor kabelschonen & Adereindhulzen	142
Geïsoleerde eindverbinders	21	Met sperinrichting	142
Waterdichte kabelschonen	22	Voor kabelschonen	143
Aftakklemmen	25	Geïsoleerd kabelschonen	143
Ongeïsoleerde kabelschonen	26	Ongeïsoleerde kabelschonen	155
Klauwkabelschonen	26	Voor adereindhulzen	172
Perskabelschonen	30	Met sperinrichting	172
Buiskabelschonen	34	Zonder sperinrichting	185
Verdeelblokken	40	Voor Coax connectoren	187
Connectorhuizen	41	Met sperinrichting	187
Female	41	Zonder sperinrichting	194
Male	42	Voor Glasvezel connectoren	195
Kappen voor vlakstekers en vlakstekerhulzen	43	Met sperinrichting	195
Lasklemmen	46	Voor RJ connectoren	196
Insteek lasklemmen	46	Met sperinrichting	196
Kroonklemmen	47	Zonder sperinrichting	199
Adereindhulzen	50	Voor sub-D connectoren	200
Ongeïsoleerd	50	met sperinrichting	200
Geïsoleerd	51	Voor telecom connectoren	204
Enkelvoudig	51	Zonder sperinrichting	204
Twin adereindhulzen	55	Voor stecker contactpennen	205
Op band	57	met sperinrichting	205
In dispenser	58	Voor Solar connectoren	207
Isolatiemateriaal	60	Striptangen	208
Krimpkous	60	Afstriptangen Solar kabel	219
Standaard krimpkous	60	Afstriptangen COAX	220
Dikwandige krimpkous	67	Afstriptangen UTP	225
Krimpkous hoge temperatuur	69	Kabelmessen	227
Krimpbare eindkappen	70	Kabelscharen	234
Rektulen	71	Bundelbanden trektang	245
Tape	72	Rektule tangen	247
Isolerende tape	72	Hydraulisch	250
Bevestigingsmateriaal	74	Hydraulische krimptangen	250
Bundelbanden	74	Accu hydraulische krimptangen	252
Spiraalslangen	75	Matrijzen voor MS22	253
Hook & Loop klittenband	76	Pneumatisch	255
Telematica	78	Pneumatische krimptangen	255
RJ kabels en stekkers	78	PKT-1416	257
RJ Connectoren	78	Elektrisch	259
Patchkabels RJ45 modulair	80	MC25	259
Modulaire RJ Tulen	81	AHPT-RS12	261
Modulair chassisdelen - Keystone	82	Knippers	264
Modulaire adapters	83	Voor DIN-rail en kabelgoot	264
BNC	84	Föhn	265
BNC connectoren, koppeldelen en chassisdelen	84	Gassoldeerset	266
BNC Tulen	87	Opzet Gereedschap Telematica	267
F	88	Punchdown tools	267
F connectoren, koppeldelen en chassisdelen	88	Tool Voor F Connector	269
Sub-D	90	Reserveonderdelen	272
Sub-D connectoren	90	Kabeltester	273
Patchkast toebehoren	94	Buisknippers	274
Patchpanelen	94		
Blindplaten	96		
Snoercentrales	97		
Kabelgeleiders	98		
Assortimenten	102		
Kabelschonen	102		
Adereindhulzen	107		
Krimpkousen	118		
Telematica	120		
Audio Video	123		
Presentatierekken	127		

Kabelschoenen

Het uitgebreide programma aansluittechniek van Klemko, biedt een assortiment hoogwaardige kabelschoenen, met of zonder isolatie en in een grote diversiteit aan maten. U vindt in ons assortiment o.a. ook fosforbrons uitvoeringen, koper-messing/nylon isolatie en een uitgebreid pakket met waterdichte krimp/föhn kabelschoenen. Tevens kunnen wij vele andere soorten leveren die niet in deze catalogus vermeld staan. En als u dat wenst, leveren wij kabelschoenen volgens uw specificaties.

Geïsoleerde kabelschoenen - PVC

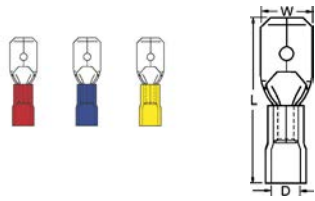

Vlakstekers

Geïsoleerde vlaksteker PVC. Met binnenbus (Super Pidg) voor extra trekcontlasting.

- Max. Temperatuur: 75 °C
- Max. Spanning: 600 V
- Materiaal: Messing vertind
- Normen: UL, CSA
- Isolatie: Poly Vinyl Chloride (PVC)

Afmetingen: in "mm" (onder voorbehoud van toleranties)

Artikelnr.	Type	Nom. doorsnede(mm ²)	Afmetingen	L [mm]	D [mm]	W [mm]	Stroom [A]	Pidg	VPE
100030	SP 0503 H	0,34 - 1,66	Plat 2,8 x 0,8 mm	17,7	4	2,8	19	Ja	100 st.
100060	SP 1504 H-5	0,34 - 1,66	Plat 4,8 x 0,5 mm	20	4	4,8	19	Ja	100 st.
100070	SP 1504 H-8	0,34 - 1,66	Plat 4,8 x 0,8 mm	20	4	4,8	19	Ja	100 st.
100110	SP 1507 H	0,34 - 1,66	Plat 6,3 x 0,8 mm	21	4	6,3	19	Ja	100 st.
100400	SP 2504 H-5	1,04 - 2,66	Plat 4,8 x 0,5 mm	20	4,5	4,8	27	Ja	100 st.
100410	SP 2504 H-8	1,04 - 2,66	Plat 4,8 x 0,8 mm	20	4,5	4,8	27	Ja	100 st.
100480	SP 2507 H	1,04 - 2,66	Plat 6,3 x 0,8 mm	21	4,5	6,3	27	Ja	100 st.
100990	SP 4607 H	2,63 - 6,64	Plat 6,3 x 0,8 mm	25	6,5	6,3	48	Ja	100 st.

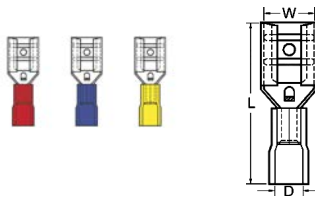

Vlakstekerhulzen

Geïsoleerde vlakstekerhuls PVC. Met een binnenbus (Super Pidg) voor een extra trekcontlasting.

- Max. Temperatuur: 75 °C
- Max. Spanning: 600 V
- Materiaal: Messing vertind
- Normen: UL, CSA
- Isolatie: Poly Vinyl Chloride (PVC)

Afmetingen: in "mm" (onder voorbehoud van toleranties)

Artikelnr.	Type	Nom. doorsnede(mm ²)	Afmetingen	L [mm]	D [mm]	W [mm]	Max. Stroom[A]	Pidg	VPE
101345	SP 0103 FL-5	0,1 - 0,5	Plat 2,8 x 0,5 mm	16,5	2,9	2,8	5	Ja	100 st.
101346	SP 0103 FL-8	0,1 - 0,5	Plat 2,8 x 0,8 mm	16,5	2,9	2,8	5	Ja	100 st.
100010	SP 0503 FL-5	0,34 - 1,66	Plat 2,8 x 0,5 mm	19	4	2,8	19	Ja	100 st.
100020	SP 0503 FL-8	0,34 - 1,66	Plat 2,8 x 0,8 mm	19	4	2,8	19	Ja	100 st.
100040	SP 1504 FL-5	0,34 - 1,66	Plat 4,8 x 0,5 mm	19	4	4,8	19	Ja	100 st.
100050	SP 1504 FL-8	0,34 - 1,66	Plat 4,8 x 0,8 mm	19	4	4,8	19	Ja	100 st.
100100	SP 1507 FL	0,34 - 1,66	Plat 6,3 x 0,8 mm	21	4	6,3	19	Ja	100 st.
100380	SP 2504 FL-5	1,04 - 2,66	Plat 4,8 x 0,5 mm	19	4,5	4,8	27	Ja	100 st.
100390	SP 2504 FL-8	1,04 - 2,66	Plat 4,8 x 0,8 mm	19	4,5	4,8	27	Ja	100 st.
100460	SP 2507 FL	1,04 - 2,66	Plat 6,3 x 0,8 mm	21	4,5	6,3	27	Ja	100 st.
100490	SP 2508 FL	1,04 - 2,66	Plat 7,7 x 0,8 mm	23	4,5	7,7	27	Ja	100 st.
101000	SP 4607 FL	2,63 - 6,64	Plat 6,3 x 0,8 mm	25	6,5	6,3	48	Ja	100 st.
101010	SP 4609 FL	2,63 - 6,64	Plat 9,5 x 1,2 mm	29,6	6,5	9,5	48	Ja	100 st.

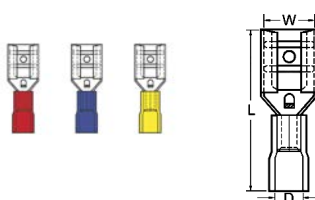

Vlakstekerhulzen (Fosforbrons)

Geïsoleerde vlakstekerhuls PC (Polycarbonaat, halogeen vrij) in Fosforbrons uitvoering. Deze kabelschoen is minder gevoelig voor temperatuurverschillen en zit vaster op de kabel gekrompen. Met binnenbus (Super Pidg) voor extra trekcontlasting.

- Max. Temperatuur: 105 °C
- Max. Spanning: 600 V
- Materiaal: Fosfor Brons
- Normen: UL, CSA
- Isolatie: Poly Carbonaat (PC)

Afmetingen: in "mm" (onder voorbehoud van toleranties)

Artikelnr.	Type	Nom. doorsnede(mm ²)	Afmetingen	L [mm]	D [mm]	W [mm]	Max. Stroom[A]	Pidg	VPE
100022	SP0503FL-5/FB	0,34 - 1,66	Plat 2,8 x 0,5 mm	19,5	3,7	2,8	19	Ja	100 st.
100023	SP0503FL-8/FB	0,34 - 1,66	Plat 2,8 x 0,8 mm	19,5	3,7	2,8	19	Ja	100 st.
100053	SP1504FL-8/FB	0,34 - 1,66	Plat 2,8 x 0,8 mm	21	3,7	2,8	19	Ja	100 st.
100103	SP1507FL/FB	0,34 - 1,66	Plat 6,3 x 0,8 mm	21	3,7	6,3	19	Ja	100 st.

▼ Vervolg op volgende pagina

Geïsoleerde kabelschoenen - PVC

Vervolg van vorige pagina

Artikelnr.	Type	Nom. doorsnede[mm ²]	Afmetingen	L [mm]	D [mm]	W [mm]	Max. Stroom[A]	Pidg	VPE
● 100463	SP2507FL/FB	1,04 - 2,66	Plat 6,3 x 0,8 mm	21	4,8	6,3	27	Ja	100 st.
● 101003	SP4607FL/FB	2,63 - 6,64	Plat 6,3 x 0,8 mm	25	6,8	6,3	48	Ja	100 st.

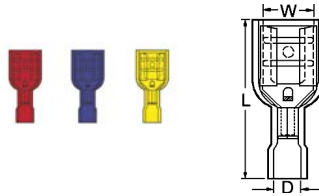

Volledig geïsoleerde Vlakstekershulzen

Volledig geïsoleerde vlakstekerhuls PVC. Met binnenbus voor extra trekcontlasting.

- Max. Temperatuur: 75 °C
- Max. Spanning: 600 V
- Materiaal: Messing vertind
- Normen: UL, CSA
- Isolatie: Poly Vinyl Chloride [PVC]

Afmetingen: in "mm" (onder voorbehoud van toleranties)

Artikelnr.	Type	Nom. doorsnede[mm ²]	Afmetingen	L [mm]	D [mm]	W [mm]	Stroom [A]	Pidg	VPE
● 101210	IS 0503 FL-5	0,34 - 1,66	Plat 2,8 x 0,5 mm	20	4	2,8	19	Ja	100 st.
● 101220	IS 0503 FL-8	0,34 - 1,66	Plat 2,8 x 0,8 mm	20	4	2,8	19	Ja	100 st.
● 101230	IS 1504 FL-5	0,34 - 1,66	Plat 4,8 x 0,5 mm	20	4	4,8	19	Ja	100 st.
● 101240	IS 1504 FL-8	0,34 - 1,66	Plat 4,8 x 0,8 mm	20	4	4,8	19	Ja	100 st.
● 101270	IS 1507 FL	0,34 - 1,66	Plat 6,3 x 0,8 mm	21,5	4	6,3	19	Ja	100 st.
● 101275	IS 1507 FLB	0,34 - 1,66	Plat 6,3 x 0,8 mm	21,5	4	6,3	19	Nee	100 st.
● 101277	IS 2503 FL-5	1,04 - 2,66	Plat 2,8 x 0,5 mm	20	4,5	2,8	27	Ja	100 st.
● 101279	IS 2504 FL-5	1,04 - 2,66	Plat 4,8 x 0,5 mm	20	4,5	4,8	27	Ja	100 st.
● 101280	IS 2504 FL-8	1,04 - 2,66	Plat 4,8 x 0,8 mm	20	4,5	4,8	27	Ja	100 st.
● 101310	IS 2507 FL	1,04 - 2,66	Plat 6,3 x 0,8 mm	21,5	4,5	6,3	27	Ja	100 st.
● 101315	IS 2507 FLB	1,04 - 2,66	Plat 6,3 x 0,8 mm	16	4,5	6,3	27	Nee	100 st.
● 101320	IS 4607 FL	2,63 - 6,64	Plat 6,3 x 0,8 mm	25,5	6,5	6,3	48	Ja	100 st.

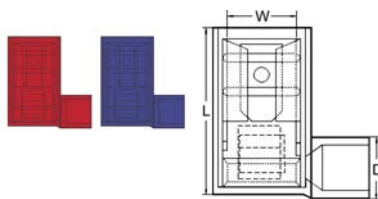

Volledig geïsoleerde Vlakstekershulzen (Haaks kort)

Haakse en volledig geïsoleerde vlakstekerhuls PVC. Met binnenbus voor extra trekcontlasting. Deze kabelschoenen moeten worden aangekrompen met de tang: 903070 [SKT-1525F GKS]

- Max. Temperatuur: 105 °C
- Max. Spanning: 300 V
- Materiaal: Messing vertind
- Normen: UL, CSA
- Isolatie: Nylon [PA]

Afmetingen: in "mm" (onder voorbehoud van toleranties)

Artikelnr.	Type	Nom. doorsnede[mm ²]	Afmetingen	L [mm]	D [mm]	W [mm]	Stroom [A]	Pidg	VPE
● 101275	IS 1507 FLB	0,34 - 1,66	Plat 6,3 x 0,8 mm	21,5	4	6,3	19	Nee	100 st.
● 101315	IS 2507 FLB	1,04 - 2,66	Plat 6,3 x 0,8 mm	16	4,5	6,3	27	Nee	100 st.

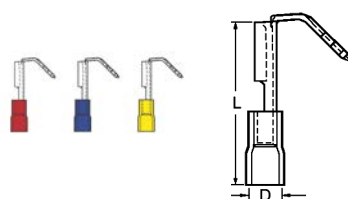

Vlakstekershulzen met Tab

Geïsoleerde vlakstekerhulzen met tab PVC. Deze vlaksterhuls heeft een aanvullend tabblad voor de aansluiting van een tweede vlakstekerhuls. Met binnenbus [Super Pidg] voor extra trekcontlasting.

- Max. Temperatuur: 75 °C
- Max. Spanning: 600 V
- Materiaal: Messing vertind
- Normen: UL, CSA
- Isolatie: Poly Vinyl Chloride [PVC]

Afmetingen: in "mm" (onder voorbehoud van toleranties)

Artikelnr.	Type	Nom. doorsnede[mm ²]	Afmetingen	L [mm]	D [mm]	Stroom [A]	Pidg	VPE
● 100120	SP 1507 FLH	0,34 - 1,66	Plat 6,3 x 0,8 mm	21,5	4	19	Ja	100 st.
● 100470	SP 2507 FLH	1,04 - 2,66	Plat 6,3 x 0,8 mm	21,5	4,5	27	Ja	100 st.
● 101005	SP 4607 FLH	2,63 - 6,64	Plat 6,3 x 0,8 mm	25	6,5	48	Ja	100 st.

Geïsoleerde kabelschoenen - PVC

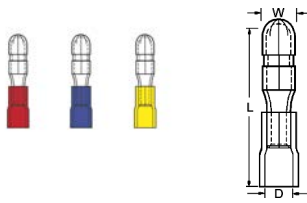

Rondstekers

Geïsoleerde rondsteker PVC. Met binnenbus (Super Pidg) voor extra trekcontlasting.

- Max. Temperatuur: 75 °C
- Max. Spanning: 600 V
- Materiaal: Messing vertind
- Normen: UL, CSA
- Isolatie: Poly Vinyl Chloride (PVC)

Afmetingen: in "mm" (onder voorbehoud van toleranties)

Artikelnr.	Type	Nom. doorsnede(mm ²)	Afmetingen	L [mm]	D [mm]	W [mm]	Stroom [A]	Pidg	VPE
● 100080	SP 1504 HA	0,34 - 1,66	Rond 4 mm	21	4	4	19	Ja	100 st.
● 100420	SP 2504 HA	1,04 - 2,66	Rond 4 mm	21	4,5	4	27	Ja	100 st.
● 100440	SP 2505 HA	1,04 - 2,66	Rond 5 mm	21	4,5	5	27	Ja	100 st.
● 100970	SP 4605 HA	2,63 - 6,64	Rond 5 mm	25	5,7	5	48	Ja	100 st.

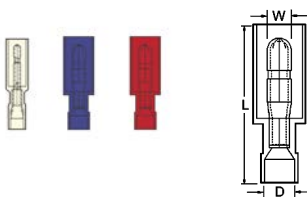

Volledig geïsoleerde Rondstekers

Geïsoleerde rondsteker PVC. Voor verwerking met de volledig geïsoleerde rondstekerhuls. Met binnenbus (Super Pidg) voor extra trekcontlasting.

- Max. Temperatuur: 75 °C
- Max. Spanning: 600 V
- Materiaal: Messing vertind
- Normen: UL, CSA
- Isolatie: Poly Vinyl Chloride (PVC)

Afmetingen: in "mm" (onder voorbehoud van toleranties)

Artikelnr.	Type	Nom. doorsnede(mm ²)	Afmetingen	L [mm]	D [mm]	W [mm]	Stroom [A]	Pidg	VPE
○ 101330	IS 0502 HA	0,1 - 0,5	Rond 2 mm	24,5	3,5	4	7	Ja	100 st.
● 101250	IS 1504 HA	0,34 - 1,66	Rond 4 mm	21	4	4	19	Ja	100 st.
● 101290	IS 2504 HA	1,04 - 2,66	Rond 4 mm	21	4,5	4	27	Ja	100 st.

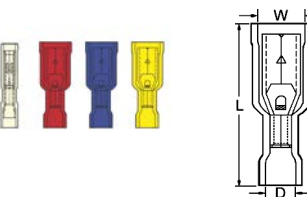

Rondstekerhulzen

Geïsoleerde rondstekerhuls PVC. Met binnenbus (Super Pidg) voor extra trekcontlasting.

- Max. Temperatuur: 75 °C
- Max. Spanning: 600 V
- Materiaal: Messing vertind
- Normen: UL, CSA
- Isolatie: Poly Vinyl Chloride (PVC)

Afmetingen: in "mm" (onder voorbehoud van toleranties)

Artikelnr.	Type	Nom. doorsnede(mm ²)	Afmetingen	L [mm]	D [mm]	W [mm]	Stroom [A]	Pidg	VPE
● 100090	SP 1504 HO	0,34 - 1,66	Rond 4 mm	24	4	4	9,5	Ja	100 st.
● 100430	SP 2504 HO	1,04 - 2,66	Rond 4 mm	24,5	4,5	4	13,5	Ja	100 st.
● 100450	SP 2505 HO	1,04 - 2,66	Rond 5 mm	24,5	4,5	5	13,5	Ja	100 st.
● 100980	SP 4605 HO	2,63 - 6,64	Rond 5 mm	28	5,7	5	24	Ja	100 st.

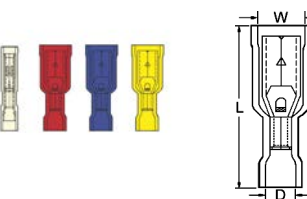

Volledig geïsoleerde rondstekerhulzen

Geïsoleerde rondstekerhuls PVC. Voor verwerking met de volledig geïsoleerde rondsteker. Met binnenbus (Super Pidg) voor extra trekcontlasting.

- Max. Temperatuur: 75 °C
- Max. Spanning: 600 V
- Materiaal: Messing vertind
- Normen: UL, CSA
- Isolatie: Poly Vinyl Chloride (PVC)

Afmetingen: in "mm" (onder voorbehoud van toleranties)

Artikelnr.	Type	Nom. doorsnede(mm ²)	Afmetingen	L [mm]	D [mm]	W [mm]	Stroom [A]	Pidg	VPE
○ 101340	IS 0502 HO	0,1 - 0,5	Rond 2 mm	26,6	3,5	2	7	Ja	100 st.
● 101260	IS 1504 HO	0,34 - 1,66	Rond 4 mm	24	4	4	9,5	Ja	100 st.
● 101300	IS 2504 HO	1,04 - 2,66	Rond 4 mm	24,5	4,5	4	13,5	Ja	100 st.

Geïsoleerde kabelschoenen - PVC

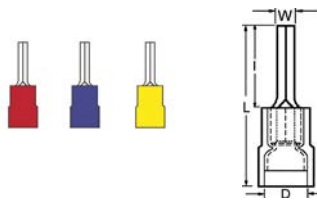

Afmetingen: in "mm" (onder voorbehoud van toleranties)

Penstekers

Geïsoleerde pensteker PVC. De pen is rond voor een goede verbinding in ronde (insteek-) contacten. Met of zonder binnenbus (Super Pidg) voor extra trekcontlasting.

- Max. Temperatuur: 75 °C
- Max. Spanning: 600 V
- Materiaal: Messing vertind
- Normen: UL, CSA
- Isolatie: Poly Vinyl Chloride (PVC)

Producten met een * zijn onze standaard types

Artikelnr.	Type	Nom. doorsnede[mm ²]	l Penlengte [mm]	L [mm]	D [mm]	W [mm]	Stroom [A]	Pidg	VPE
● 101425	A 0819 SR	0,1 - 0,5	10	20,4	3,2	1	7	Nee	100 st.
● 101430	SP 1519 SR	0,34 - 1,65	12	22	4	1,9	19	Ja	100 st.
● 100150	A 1519 SR9.5	0,34 - 1,65	9,5	20	3,4	1,9	19	Nee	100 st.
● 100160	A 1519 SR *	0,34 - 1,65	12	22	3,4	1,9	19	Nee	100 st.
● 100540	A 2519 SR9.5	1,04 - 2,63	9,5	20	5,1	1,9	27	Nee	100 st.
● 100550	A 2519 SR *	1,04 - 2,63	12	22	5,1	1,9	27	Nee	100 st.
● 100560	A 2519 SR-14	1,04 - 2,63	14	24	5,1	1,9	27	Nee	100 st.
● 101500	SP 2519 SR	1,04 - 2,63	12	22	4,5	1,9	27	Ja	100 st.
● 101590	SP 4630 SR	2,63 - 6,64	13	25,5	6,5	2,8	48	Ja	100 st.
● 101050	A 4630 SR	2,63 - 6,64	13	25,5	5,6	2,8	48	Nee	100 st.

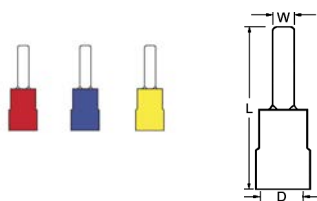

Afmetingen: in "mm" (onder voorbehoud van toleranties)

Platte penstekers

Geïsoleerde platte pensteker PVC. De pen is vlak voor een goede verbinding met platte contacten.

- Max. Temperatuur: 75 °C
- Max. Spanning: 600 V
- Materiaal: Messing vertind
- Normen: UL, CSA
- Isolatie: Poly Vinyl Chloride (PVC)

Artikelnr.	Type	Nom. doorsnede[mm ²]	l Penlengte [mm]	L [mm]	D [mm]	W [mm]	Stroom [A]	Pidg	VPE
● 100162	A 1523 FSR10	0,34 - 1,65	10	20	3,4	2,3	19	Nee	100 st.
● 100163	A 1523 FSR14	0,34 - 1,65	14	24	3,4	3	19	Nee	100 st.
● 100575	A 2523 FSR10	1,04 - 2,63	10	20	4,1	2,3	27	Nee	100 st.
● 100576	A 2523 FSR14	1,04 - 2,63	14	24	4,1	3	27	Nee	100 st.
● 101045	A 4628 FSR10	2,63 - 6,64	10	22,5	5,6	2,8	48	Nee	100 st.
● 101047	A-4628-FSR14	2,63 - 6,64	14	27	6,3	4,5	48	Nee	100 st.

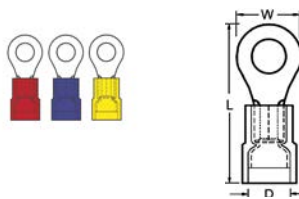

Afmetingen: in "mm" (onder voorbehoud van toleranties)

Ringkabelschoenen

Geïsoleerde ringkabelschoen PVC. Voor het plaatsen om een bout en onder een moer. Met of zonder binnenbus (Super Pidg) voor extra trekcontlasting.

- Max. Temperatuur: 75 °C
- Max. Spanning: 600 V
- Materiaal: Messing vertind
- Normen: UL, CSA
- Isolatie: Poly Vinyl Chloride (PVC)

Artikelnr.	Type	Nom. doorsnede[mm ²]	Boutmaat [M..]	L [mm]	D [mm]	W [mm]	Stroom [A]	Pidg	VPE
● 101465	SP 1530 R	0,34 - 1,65	3	19,6	4	6,6	19	Ja	100 st.
● 101470	SP 1543 R	0,34 - 1,65	4	21	4	8	19	Ja	100 st.
● 101480	SP 1553 R	0,34 - 1,65	5	21	4	8	19	Ja	100 st.
● 101483	SP1553R/RW	0,34 - 1,65	5	27	3,6	12,5	19	Ja	100 st.
● 101490	SP 1565 R	0,34 - 1,65	6	27	4	11,6	19	Ja	100 st.
● 101495	SP 1585 R	0,34 - 1,65	8	27	4	11,6	19	Ja	100 st.
● 101510	SP 2530 R	1,04 - 2,63	3	21	4,5	8,5	27	Ja	100 st.
● 101540	SP 2543 R	1,04 - 2,63	4	21,5	4,5	8,5	27	Ja	100 st.
● 101560	SP 2553 R	1,04 - 2,63	5	22	4,5	9,5	27	Ja	100 st.

▼ Vervolg op volgende pagina

Geïsoleerde kabelschoenen - PVC

▼ Vervolg van vorige pagina

Artikelnr.	Type	Nom. doorsnede[mm ²]	Boutmaat [M..]	L [mm]	D [mm]	W [mm]	Stroom [A]	Pidg	VPE
● 101563	SP2553R/RW	1,04 - 2,63	5	27	4,8	12,5	27	Ja	100 st.
● 101570	SP 2565 R	1,04 - 2,63	6	27	4,5	12	27	Ja	100 st.
● 101575	SP 2585 R	1,04 - 2,63	8	31	4,5	13,6	27	Ja	100 st.
● 101593	SP 4643 R	2,63 - 6,64	4	26,5	6,5	9,5	48	Ja	100 st.
● 101600	SP 4653 R	2,63 - 6,64	5	26,5	6,5	9,5	48	Ja	100 st.
● 101603	SP4653R/RW	2,63 - 6,64	5	32	6,5	11	48	Ja	100 st.
● 101610	SP 4665 R	2,63 - 6,64	6	33	6,5	12	48	Ja	100 st.
● 101620	SP 4685 R	2,63 - 6,64	8	35,5	6,5	15	48	Ja	100 st.
● 101580	SP 4610 R	2,63 - 6,64	10	35,5	6,5	15	48	Ja	100 st.
● 101370	A 0523 R	0,1 - 0,5	2	12	2,9	5,2	5	Nee	100 st.
● 101380	A 0532 R	0,1 - 0,5	3	12	2,9	5,2	5	Nee	100 st.
● 101385	A 0535 R	0,1 - 0,5	3,5	15	2,9	6,6	5	Nee	100 st.
● 101390	A 0543 R	0,1 - 0,5	4	15	2,9	6,8	5	Nee	100 st.
● 101395	A 0553 R	0,1 - 0,5	5	15,5	2,9	8	5	Nee	100 st.
● 100180	A 1530 R *	0,34 - 1,65	3	17,8	3,4	5,7	19	Nee	100 st.
● 100190	A 1532 R	0,34 - 1,65	3,5	20,1	3,4	5,7	19	Nee	100 st.
● 100270	A 1543 R	0,34 - 1,65	4	21,5	3,4	8	19	Nee	100 st.
● 100320	A 1553 R	0,34 - 1,65	5	21,5	3,4	8	19	Nee	100 st.
● 100350	A 1565 R	0,34 - 1,65	6	27,5	3,4	11,6	19	Nee	100 st.
● 100360	A 1585 R	0,34 - 1,65	8	27,5	3,4	11,6	19	Nee	100 st.
● 100140	A 1510 R	0,34 - 1,65	10	31,6	3,4	13,6	19	Nee	100 st.
● 100590	A 2530 R	1,04 - 2,63	3	17,8	5,1	6,6	27	Nee	100 st.
● 100610	A 2532 R	1,04 - 2,63	3,5	21	5,1	6,6	27	Nee	100 st.
● 100680	A 2543 R	1,04 - 2,63	4	22,5	5,1	8,5	27	Nee	100 st.
● 100730	A 2553 R	1,04 - 2,63	5	22,5	5,1	9,5	27	Nee	100 st.
● 100770	A 2565 R	1,04 - 2,63	6	27,6	5,1	12	27	Nee	100 st.
● 100780	A 2585 R	1,04 - 2,63	8	27,6	5,1	12	27	Nee	100 st.
● 100510	A 2510 R	1,04 - 2,63	10	30,2	5,1	13,6	27	Nee	100 st.
● 100800	A-2512-R-EW	1,04 - 2,63	12	36	5,1	19	27	Nee	100 st.
● 101100	A 4643 R	2,63 - 6,64	4	25,5	5,6	9,5	48	Nee	100 st.
● 101150	A 4653 R	2,63 - 6,64	5	25,5	5,6	9,5	48	Nee	100 st.
● 101180	A 4665 R	2,63 - 6,64	6	31,5	5,6	12	48	Nee	100 st.
● 101200	A 4685 R	2,63 - 6,64	8	33,7	5,6	15	48	Nee	100 st.
● 101030	A 4610 R	2,63 - 6,64	10	33,7	5,6	15	48	Nee	100 st.
● 101040	A 4613 R	2,63 - 6,64	13	38,1	5,6	19,2	48	Nee	50 st.

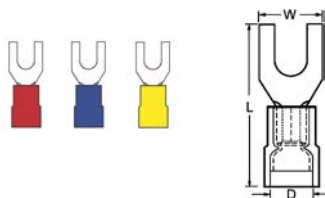

Vorkkabelschoenen

Volledig geïsoleerde vorkkabelschoen PVC. Voor het plaatsen om een bout en onder een moer. Met of zonder binnenbus [Super Pidg] voor extra trektoelasting.

- Max. Temperatuur: 75 °C
- Max. Spanning: 600 V
- Materiaal: Messing vertind
- Normen: UL, CSA
- Isolatie: Poly Vinyl Chloride [PVC]

Afmetingen: in "mm" (onder voorbehoud van toleranties)

Artikelnr.	Type	Nom. doorsnede[mm ²]	Boutmaat [M..]	L [mm]	D [mm]	W [mm]	Stroom [A]	Pidg	VPE
● 101450	SP 1532 GS	0,34 - 1,65	3,5	21,2	4	6,4	19	Ja	100 st.
● 101455	SP 1540 GS	0,34 - 1,65	4	21,2	4	6,4	19	Ja	100 st.
● 101475	SP 1550 GS	0,34 - 1,65	5	21,2	4	8,1	19	Ja	100 st.
● 101485	SP 1560 GS	0,34 - 1,65	6	21,2	4	12	19	Ja	100 st.
● 101520	SP 2532 GS	1,04 - 2,63	3,5	21,2	4,5	6,4	27	Ja	100 st.
● 101530	SP 2540 GS	1,04 - 2,63	4	21,2	4,5	7,2	27	Ja	100 st.
● 101550	SP 2550 GS	1,04 - 2,63	5	21,2	4,5	8,1	27	Ja	100 st.
● 101555	SP 2560 GS	1,04 - 2,63	6	21,2	4,5	9,5	27	Ja	100 st.
● 101592	SP 4640 GS	2,63 - 6,64	4	23,9	6,5	9	48	Ja	100 st.

▼ Vervolg op volgende pagina

Geïsoleerde kabelschoenen - PVC

▼ Vervolg van vorige pagina

Artikelnr.	Type	Nom. doorsnede[mm ²]	Boutmaat [M..]	L [mm]	D [mm]	W [mm]	Stroom [A]	Pidg	VPE
101597	SP 4650 GS	2,63 - 6,64	5	23,9	6,5	9	48	Ja	100 st.
101605	SP 4660 GS	2,63 - 6,64	6	23,9	6,5	12	48	Ja	100 st.
101612	SP 4680 GS	2,63 - 6,64	8	30	6,5	14	48	Ja	100 st.
101405	A 0523 GS	0,1 - 0,5	2	12	2,9	5,2	5	Nee	100 st.
101406	A 0530 GS	0,1 - 0,5	3	12	2,9	5,2	5	Nee	100 st.
101410	A 0536 GS	0,1 - 0,5	3,5	15	2,9	6,6	5	Nee	100 st.
101420	A 0543 GS	0,1 - 0,5	4	15	2,9	6,6	5	Nee	100 st.
101422	A 0550 GS	0,1 - 0,5	5	15,5	2,9	8	5	Nee	100 st.
100200	A 1530 GS	0,34 - 1,65	3	21,2	3,4	6	19	Nee	100 st.
100210	A 1532 GS	0,34 - 1,65	3,5	21,2	3,4	6,4	19	Nee	100 st.
100220	A 1540 GS6.4	0,34 - 1,65	4	21,2	3,4	6,4	19	Nee	100 st.
100230	A 1540 GS *	0,34 - 1,65	4	21,2	3,4	7,2	19	Nee	100 st.
100290	A 1550 GS *	0,34 - 1,65	5	21,2	3,4	8,1	19	Nee	100 st.
100300	A 1550 GS9.5	0,34 - 1,65	5	21,2	3,4	9,5	19	Nee	100 st.
100330	A 1560 GS	0,34 - 1,65	6	21,2	3,4	12	19	Nee	100 st.
100600	A 2530 GS	1,04 - 2,63	3	21,2	5,1	6	27	Nee	100 st.
100620	A 2532 GS	1,04 - 2,63	3,5	21,2	5,1	6,4	27	Nee	100 st.
100630	A 2540 GS6.4	1,04 - 2,63	4	21,2	5,1	6,4	27	Nee	100 st.
100640	A 2540 GS *	1,04 - 2,63	4	21,2	5,1	7,2	27	Nee	100 st.
100700	A 2550 GS *	1,04 - 2,63	5	21,2	5,1	8,1	27	Nee	100 st.
100710	A 2550 GS9.5	1,04 - 2,63	5	21,2	5,1	9,5	27	Nee	100 st.
100740	A 2560 GS	1,04 - 2,63	6	21,2	5,1	12	27	Nee	100 st.
101070	A 4635 GS	2,63 - 6,64	3,5	25,2	5,6	7,2	48	Nee	100 st.
101080	A 4640 GS	2,63 - 6,64	4	23,9	5,6	9	48	Nee	100 st.
101110	A 4650 GS	2,63 - 6,64	5	23,9	5,6	9	48	Nee	100 st.
101160	A 4660 GS	2,63 - 6,64	6	23,9	5,6	9	48	Nee	100 st.
101185	A 4680 GS	2,63 - 6,64	8	30	5,6	14	48	Nee	100 st.

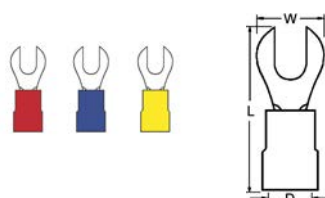

1/2 Rond vorkkabelschoenen

Geïsoleerde 1/2 ronde vorkkabelschoen PVC. Voor het plaatsen om een bout en onder een moer.

- Max. Temperatuur: 75 °C
- Max. Spanning: 600 V
- Materiaal: Messing vertind
- Normen: UL, CSA
- Isolatie: Poly Vinyl Chloride [PVC]

Afmetingen: in "mm" (onder voorbehoud van toleranties)

Artikelnr.	Type	Nom. doorsnede[mm ²]	Boutmaat [M..]	L [mm]	D [mm]	W [mm]	Stroom [A]	Pidg	VPE
101400	A 0517 G	0,1 - 0,5	3	16,2	2,9	5,2	19	Nee	100 st.
100250	A 1543 G	0,34 - 1,65	4	20,4	4	8	19	Nee	100 st.
100310	A 1553 G	0,34 - 1,65	5	20,4	4	8	19	Nee	100 st.
100340	A 1565 G	0,34 - 1,65	6	26	4	11,6	19	Nee	100 st.
100370	A 1585 G	0,34 - 1,65	8	26	4	11,6	19	Nee	100 st.
100130	A 1510 G	0,34 - 1,65	10	33,4	4	15	19	Nee	100 st.
100660	A 2543 G	1,04 - 2,63	4	20,7	4,5	8,5	27	Nee	100 st.
100720	A 2553 G	1,04 - 2,63	5	21,2	4,5	9,5	27	Nee	100 st.
100750	A 2565 G	1,04 - 2,63	6	26	4,5	12	27	Nee	100 st.
100775	A 2585 G	1,04 - 2,63	8	31	4,5	13,6	27	Nee	100 st.
100500	A 2510 G	1,04 - 2,63	10	33,4	4,5	15	27	Nee	100 st.
101090	A 4643 G	2,63 - 6,64	4	25,5	6,5	9,5	48	Nee	100 st.
101130	A 4653 G	2,63 - 6,64	5	25,5	6,5	9,5	48	Nee	100 st.
101170	A 4665 G	2,63 - 6,64	6	31,9	6,5	12	48	Nee	100 st.
101020	A 4610 G	2,63 - 6,64	10	33,4	6,5	15	48	Nee	100 st.

Geïsoleerde kabelschoenen - PVC

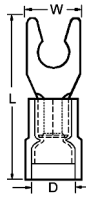
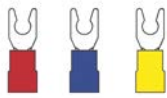

Klemvorkkabelschoenen

Geïsoleerde klemvorkkabelschoen PVC. Door de klemmen aan het uiteinde van de vork kan men deze om een bout klemmen om de moer vast te draaien.

- Max. Temperatuur: 75 °C
- Max. Spanning: 600 V
- Materiaal: Messing vertind
- Normen: UL, CSA
- Isolatie: Poly Vinyl Chloride (PVC)

Afmetingen: in "mm" (onder voorbehoud van toleranties)

Artikelnr.	Type	Nom. doorsnede[mm ²]	Boutmaat [M..]	L [mm]	D [mm]	W [mm]	Stroom [A]	Pidg	VPE
● 100212	A 1532 GS-L	0,34 - 1,65	3,5	21,2	3,4	6,4	19	Nee	100 st.
● 100232	A 1540 GS-L	0,34 - 1,65	4	21,2	3,4	7,2	19	Nee	100 st.
● 100302	A 1550 GS-L	0,34 - 1,65	5	21,2	3,4	8,1	19	Nee	100 st.
● 100621	A 2532 GS-L	1,04 - 2,63	3,5	21,2	4,1	6,4	27	Nee	100 st.
● 100642	A 2540 GS-L	1,04 - 2,63	4	21,2	4,1	7,2	27	Nee	100 st.
● 100712	A 2550 GS-L	1,04 - 2,63	5	21,2	4,1	8,1	27	Nee	100 st.
● 101082	A 4640 GS-L	2,63 - 6,64	4	25,2	5,6	8,3	48	Nee	100 st.
● 101112	A 4650 GS-L	2,63 - 6,64	5	26,9	5,6	9	48	Nee	100 st.
● 101162	A 4660 GS-L	2,63 - 6,64	6	31,2	5,6	12	48	Nee	100 st.

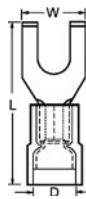
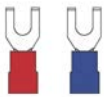

Lip vorkkabelschoenen

Geïsoleerde lip vorkkabelschoen PVC, om onder een moer te schuiven en dan klem te zetten. Voorzien van extra lip om wegglijden te voorkomen.

- Max. Temperatuur: 75 °C
- Max. Spanning: 600 V
- Materiaal: Messing vertind
- Normen: UL, CSA
- Isolatie: Poly Vinyl Chloride (PVC)

Afmetingen: in "mm" (onder voorbehoud van toleranties)

Artikelnr.	Type	Nom. doorsnede[mm ²]	Boutmaat [M..]	L [mm]	D [mm]	W [mm]	Stroom [A]	Pidg	VPE
● 100215	A 1540 GB	0,34 - 1,65	4	23,7	3,4	8,5	19	Nee	100 st.
● 100625	A 2540 GB	1,04 - 2,63	4	23,7	4,1	8,5	27	Nee	100 st.
● 100690	A 2550 GB	1,04 - 2,63	5	23,7	4,1	8,5	27	Nee	100 st.



Haakkabelschoenen

Geïsoleerde haakkabelschoen PVC. Om rond een bout heen te zetten en dan de klem te zetten. De haak maakt het gemakkelijker om de kabelschoenen in bepaalde gevallen te bevestigen.

- Max. Temperatuur: 75 °C
- Max. Spanning: 600 V
- Materiaal: Messing vertind
- Normen: UL, CSA
- Isolatie: Poly Vinyl Chloride (PVC)

Afmetingen: in "mm" (onder voorbehoud van toleranties)

Artikelnr.	Type	Nom. doorsnede[mm ²]	Boutmaat [M..]	L [mm]	D [mm]	W [mm]	Stroom [A]	Pidg	VPE
● 100260	A 1543 K	0,34 - 1,65	4	21	3,4	8	19	Nee	100 st.
● 100670	A 2543 K	1,04 - 2,63	4	22	4,1	8,5	27	Nee	100 st.
● 101140	A 4653 K	2,63 - 6,64	5	25,5	5,6	9,5	48	Nee	100 st.

Geïsoleerde kabelschoenen - PVC

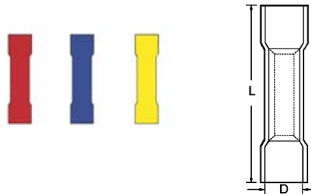

Parallelverbinders

Geïsoleerde parallelverbinder PVC. De litzen worden langs elkaar gelegd en dan aan gekrompen.

- Max. Temperatuur: 75 °C
- Max. Spanning: 600 V
- Materiaal: Messing vertind
- Normen: UL, CSA
- Isolatie: Poly Vinyl Chloride (PVC)

Afmetingen: in "mm" (onder voorbehoud van toleranties)

Artikelnr.	Type	Nom. doorsnede[mm ²]	L [mm]	D [mm]	Stroom [A]	Pidg	VPE
101365	A 0513 PSK	0,1 - 0,5	12,2	2	5	Nee	100 st.
100165	A 1525 PSK	0,34 - 1,65	13	4	19	Nee	100 st.
100520	A 2517 PSK	1,04 - 2,63	13	4,5	27	Nee	100 st.
101060	A 4634 PSK	2,63 - 6,64	15	6,3	48	Nee	100 st.

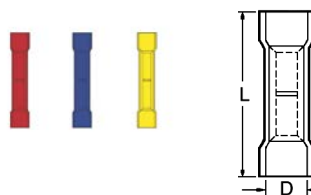

Stootverbinders

Geïsoleerde stootverbinder PVC. De litzen stoten in het midden tegen de aanslag om zodoende de juiste invoerlengte te krijgen. Met of zonder binnenbus (Super Pidg) voor extra trekcontlasting.

- Max. Temperatuur: 75 °C
- Max. Spanning: 600 V
- Materiaal: Messing vertind
- Normen: UL, CSA
- Isolatie: Poly Vinyl Chloride (PVC)

Afmetingen: in "mm" (onder voorbehoud van toleranties)

Artikelnr.	Type	Nom. doorsnede[mm ²]	L [mm]	D [mm]	Stroom [A]	Pidg	VPE
101433	SP-1525-SK	0,34 - 1,65	24,6	4	19	Ja	100 st.
101503	SP-2527-SK	1,04 - 2,63	24,6	4,5	27	Ja	100 st.
101594	SP-4652-SK	2,63 - 6,64	26,5	6,3	48	Ja	50 st.
101426	A 0824 SK	0,1 - 0,5	24	2,2	5	Nee	100 st.
100170	A 1525 SK	0,34 - 1,65	24,6	4	19	Nee	100 st.
100580	A 2527 SK	1,04 - 2,63	24,8	4,5	27	Nee	100 st.
101120	A 4652 SK	2,63 - 6,64	26,5	6,3	48	Nee	100 st.
101720	A-1036-SK	10	35,5	8,5	19	Nee	25 st.
101820	A-1645-SK	16	45	10,5	27	Nee	25 st.

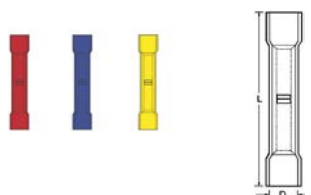

Venster Stootverbinders

Geïsoleerde venster stootverbinder PVC. De litzen stoten in het midden tegen de aanslag om zodoende de juiste invoerlengte te krijgen. Bevat een venster in het midden om te zien of de draden goed aansluiten. Met binnenbus (Super Pidg) voor extra trekcontlasting.

- Max. Temperatuur: 105 °C
- Max. Spanning: 600 V
- Materiaal: Messing vertind
- Normen: UL, CSA
- Isolatie: Nylon (PA)

Afmetingen: in "mm" (onder voorbehoud van toleranties)

Artikelnr.	Type	Nom. doorsnede[mm ²]	L [mm]	D [mm]	Stroom [A]	Pidg	VPE
101435	SP 1525 SKW	0,34 - 1,65	31	4	19	Ja	100 st.
101505	SP 2527 SKW	1,04 - 2,63	32	5	27	Ja	100 st.
101595	SP 4652 SKW	2,63 - 6,64	42	6	48	Ja	50 st.

Geïsoleerde kabelschoenen - PVC



Reduceerstootverbinders

Geïsoleerde reduceerstootverbinder PVC. Voor het aan elkaar sluiten van draden met een verschillende diameter/kwadratuur.

- Max. Temperatuur: 75 °C
- Max. Spanning: 600 V
- Materiaal: Messing vertind
- Normen: UL, CSA
- Isolatie: Poly Vinyl Chloride (PVC)

Afmetingen: in "mm" (onder voorbehoud van toleranties)

Artikelnr.	Type	Nom. doorsnede[mm ²]	L [mm]	D [mm]	Stroom [A]	Pidg	VPE
● 100175	A-1525-SKR	0,34 - 2,63	25	4	27	Nee	25 st.
● 100745	A-2560-SKR	1,04 - 6,64	32	6	48	Nee	25 st.
● 100785	A-2510-SKR	2,5 - 10	36	8	19	Nee	25 st.
● 101205	A-6010-SKR	6 - 10	36	8	19	Nee	25 st.
● 101207	A-1016-SKR	10 - 16	45	10	27	Nee	25 st.

Geïsoleerde kabelschoenen - Nylon

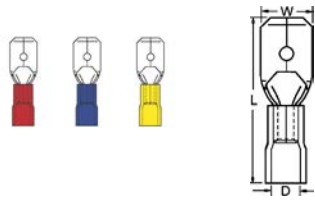

Vlakstekers

Geïsoleerde vlaksteker nylon [PA]. Met binnenbus [Super Pidg] voor extra trekbelasting.

- Max. Temperatuur: 105 °C
- Max. Spanning: 600 V
- Materiaal: Messing vertind
- Normen: UL, CSA
- Isolatie: Polyamide (PA / Nylon)

Afmetingen: in "mm" (onder voorbehoud van toleranties)

Artikelnr.	Type	Nom. doorsnede(mm ²)	Afmetingen	L [mm]	D [mm]	W [mm]	Stroom [A]	Pidg	VPE
● 151050	SP 0503 H-5	0,34 - 1,66	Plat 2,8 x 0,5 mm	22	3,6	2,8	9,5	Ja	100 st.
● 151060	SP 0503 H-8	0,34 - 1,66	Plat 2,8 x 0,8 mm	22	3,6	2,8	9,5	Ja	100 st.
● 151070	SP 1504 H-5	0,34 - 1,66	Plat 4,8 x 0,5 mm	22	3,6	4,8	9,5	Ja	100 st.
● 151080	SP 1504 H-8	0,34 - 1,66	Plat 4,8 x 0,8 mm	22	3,6	4,8	9,5	Ja	100 st.
● 151090	SP 1507 H	0,34 - 1,66	Plat 6,3 x 0,8 mm	22	3,6	6,3	9,5	Ja	100 st.
● 152050	SP 2503 H-5	1,04 - 2,66	Plat 2,8 x 0,5 mm	22,5	4,3	2,8	13,5	Ja	100 st.
● 152060	SP 2503 H-8	1,04 - 2,66	Plat 2,8 x 0,8 mm	22,5	4,3	2,8	13,5	Ja	100 st.
● 152070	SP 2504 H-5	1,04 - 2,66	Plat 4,8 x 0,5 mm	22,5	4,3	4,8	13,5	Ja	100 st.
● 152080	SP 2504 H-8	1,04 - 2,66	Plat 4,8 x 0,8 mm	22,5	4,3	4,8	13,5	Ja	100 st.
● 152090	SP 2507 H	1,04 - 2,66	Plat 6,3 x 0,8 mm	22,5	4,3	6,3	13,5	Ja	100 st.
● 153050	SP 4603 H-5	2,63 - 6,64	Plat 2,8 x 0,5 mm	24,5	5,7	2,8	24	Ja	100 st.
● 153070	SP 4604 H-5	2,63 - 6,64	Plat 4,8 x 0,5 mm	24,5	5,7	4,8	24	Ja	100 st.
● 153080	SP 4604 H-8	2,63 - 6,64	Plat 4,8 x 0,8 mm	24	5,7	4,8	24	Ja	100 st.
● 153090	SP 4607 H	2,63 - 6,64	Plat 6,3 x 0,8 mm	24,5	5,7	3,3	24	Ja	100 st.

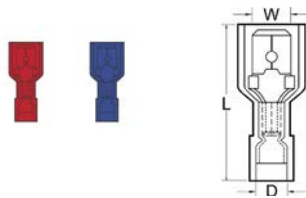

Volledig geïsoleerde Vlakstekers

Volledig geïsoleerde vlaksteker nylon [PA]. Met binnenbus [Super Pidg] voor extra trekbelasting.

- Max. Temperatuur: 105 °C
- Max. Spanning: 600 V
- Materiaal: Messing vertind
- Normen: UL, CSA
- Isolatie: Polyamide (PA / Nylon)

Afmetingen: in "mm" (onder voorbehoud van toleranties)

Artikelnr.	Type	Nom. doorsnede(mm ²)	Afmetingen	L [mm]	D [mm]	W [mm]	Stroom [A]	Pidg	VPE
● 156135	IS-1507-H	0,34 - 1,66	Plat 6,3 x 0,8 mm	24	4	6,3	9,5	Ja	100 st.
● 156235	IS-2507-H	1,04 - 2,66	Plat 6,3 x 0,8 mm	24	5	6,35	13,5	Ja	100 st.

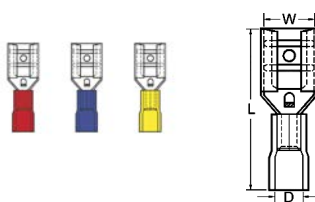

Vlakstekerhulzen

Geïsoleerde vlakstekerhuls nylon [PA]. Met binnenbus voor [Super Pidg] extra trekbelasting.

- Max. Temperatuur: 105 °C
- Max. Spanning: 600 V
- Materiaal: Messing vertind
- Normen: UL, CSA
- Isolatie: Polyamide (PA / Nylon)

Afmetingen: in "mm" (onder voorbehoud van toleranties)

Artikelnr.	Type	Nom. doorsnede(mm ²)	Afmetingen	L [mm]	D [mm]	W [mm]	Max. Stroom[A]	Pidg	VPE
● 151000	SP 0503 FL-5	0,34 - 1,66	Plat 2,8 x 0,5 mm	15,5	3,6	2,8	9,5	Ja	100 st.
● 151010	SP 0503 FL-8	0,34 - 1,66	Plat 2,8 x 0,8 mm	15,5	3,6	2,8	9,5	Ja	100 st.
● 151020	SP 1504 FL-5	0,34 - 1,66	Plat 4,8 x 0,5 mm	19,5	3,6	4,8	9,5	Ja	100 st.
● 151030	SP 1504 FL-8	0,34 - 1,66	Plat 4,8 x 0,8 mm	19,5	3,6	4,8	9,5	Ja	100 st.
● 151040	SP 1507 FL	0,34 - 1,66	Plat 6,3 x 0,8 mm	21,5	3,6	6,3	9,5	Ja	100 st.
● 152000	SP 2503 FL-5	1,04 - 2,66	Plat 2,8 x 0,5 mm	19	4,3	2,8	13,5	Ja	100 st.
● 152010	SP 2503 FL-8	1,04 - 2,66	Plat 2,8 x 0,8 mm	19	4,3	2,8	13,5	Ja	100 st.
● 152020	SP 2504 FL-5	1,04 - 2,66	Plat 4,8 x 0,5 mm	20	4,3	4,8	13,5	Ja	100 st.
● 152030	SP 2504 FL-8	1,04 - 2,66	Plat 4,8 x 0,8 mm	20	4,3	4,8	13,5	Ja	100 st.

▼ Vervolg op volgende pagina

Geïsoleerde kabelschoenen - Nylon

Vervolg van vorige pagina

Artikelnr.	Type	Nom. doorsnede(mm ²)	Afmetingen	L [mm]	D [mm]	W [mm]	Max. Stroom[A]	Pidg	VPE
● 152040	SP 2507 FL	1,04 - 2,66	Plat 6,3 x 0,8 mm	22	4,3	6,3	13,5	Ja	100 st.
● 153020	SP 4604 FL-5	2,63 - 6,64	Plat 4,8 x 0,5 mm	23	5,7	4,8	24	Ja	100 st.
● 153030	SP 4604 FL-8	2,63 - 6,64	Plat 4,8 x 0,8 mm	23	5,7	4,8	24	Ja	100 st.
● 153040	SP 4607 FL	2,63 - 6,64	Plat 6,3 x 0,8 mm	25	5,7	6,3	24	Ja	100 st.
● 153105	SP 4609 FL	2,63 - 6,64	Plat 9,5 x 1,2 mm	28,5	6,5	9,5	24	Ja	100 st.
● 156300	SP-4603-FL-5	2,63 - 6,64	Plat 2,8 x 0,5 mm	22	5,7	2,8	48	Ja	100 st.

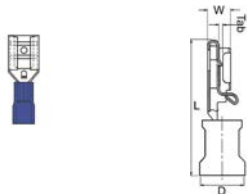

Vlakstekerhuls Posilok

Geïsoleerde vlakstekerhuls nylon (PA). Met binnenbus voor [Super Pidg] extra trekontlasting. Deze positive lock uitvoering is voorzien van een handmatig bedienbaar slot om een vlaksteker [contrakabelschoen] vrij te geven.

- Max. Temperatuur: 105 °C
- Max. Spanning: 600 V
- Materiaal: Messing vertind
- Normen: UL, CSA
- Isolatie: Polyamide (PA / Nylon)

Afmetingen: in "mm" (onder voorbehoud van toleranties)

Artikelnr.	Type	Nom. doorsnede(mm ²)	Afmetingen	L [mm]	D [mm]	W [mm]	Max. Stroom[A]	Pidg	VPE
● 152042	SP2507POSILOK	1,04 - 2,63	Plat 6,3 x 0,8 mm	22,5	4,8	6,3	27	Ja	100 st.

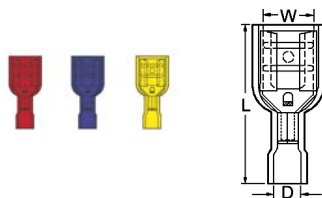

Volledig geïsoleerde vlakstekershulzen

Volledig geïsoleerde vlakstekerhuls nylon (PA). Met binnenbus [Super Pidg] voor extra trekontlasting.

- Max. Temperatuur: 105 °C
- Max. Spanning: 600 V
- Materiaal: Messing vertind
- Normen: UL, CSA
- Isolatie: Polyamide (PA / Nylon)

Afmetingen: in "mm" (onder voorbehoud van toleranties)

Artikelnr.	Type	Nom. doorsnede(mm ²)	Afmetingen	L [mm]	D [mm]	W [mm]	Stroom [A]	Pidg	VPE
● 156100	IS 0503 FL-5	0,34 - 1,66	Plat 2,8 x 0,5 mm	19	3,6	2,8	9,5	Ja	100 st.
● 156110	IS 0503 FL-8	0,34 - 1,66	Plat 2,8 x 0,8 mm	19	3,6	2,8	9,5	Ja	100 st.
● 156120	IS 1504 FL-5	0,34 - 1,66	Plat 4,8 x 0,5 mm	19,5	3,6	4,8	9,5	Ja	100 st.
● 156130	IS 1504 FL-8	0,34 - 1,66	Plat 4,8 x 0,8 mm	19,5	3,6	4,8	9,5	Ja	100 st.
● 156140	IS 1507 FL	0,34 - 1,66	Plat 6,3 x 0,8 mm	21,5	3,6	6,3	9,5	Ja	100 st.
● 156220	IS 2504 FL-5	1,04 - 2,66	Plat 2,8 x 0,5 mm	20	4,3	2,8	13,5	Ja	100 st.
● 156230	IS 2504 FL-8	1,04 - 2,66	Plat 2,8 x 0,8 mm	20	4,3	2,8	13,5	Ja	100 st.
● 156240	IS 2507 FL	1,04 - 2,66	Plat 6,3 x 0,8 mm	22	4,3	6,3	13,5	Ja	100 st.
● 156340	IS 4607 FL	2,63 - 6,64	Plat 6,3 x 0,8 mm	26	5,7	6,3	48	Ja	100 st.

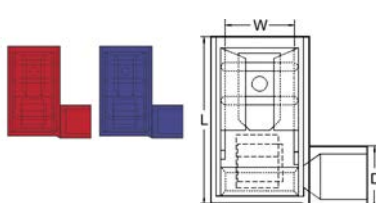

Volledig geïsoleerde vlakstekershulzen [Haaks kort]

Volledig geïsoleerde vlakstekerhuls nylon (PA). Deze kabelschoenen moeten worden aangekrompen met de tang: 903070 [SKT-1525F GKS]

- Max. Temperatuur: 105 °C
- Max. Spanning: 300 V
- Materiaal: Messing vertind
- Normen: UL, CSA
- Isolatie: Polyamide (PA / Nylon)

Afmetingen: in "mm" (onder voorbehoud van toleranties)

Artikelnr.	Type	Nom. doorsnede(mm ²)	Afmetingen	L [mm]	D [mm]	W [mm]	Stroom [A]	Pidg	VPE
● 156145	IS 1507 FLB	0,34 - 1,66	Plat 6,3 x 0,8 mm	16	4,3	6,3	9,5	Nee	100 st.
● 156245	IS 2507 FLB	1,04 - 2,66	Plat 6,3 x 0,8 mm	16	5,2	6,3	13,5	Nee	100 st.

Geïsoleerde kabelschoenen - Nylon

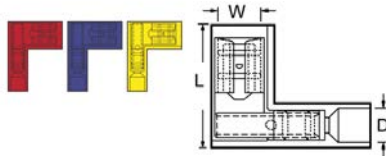

Volledig geïsoleerde vlakstekershulzen [Haaks lang]

Volledig geïsoleerde vlakstekershulzen nylon [PA]. Deze haakse kabelschoenen kunnen worden aangekrompen met de standaard tangen voor geïsoleerde kabelschoenen.

- Max. Temperatuur: 105 °C
- Max. Spanning: 300 V
- Materiaal: Messing vertind
- Normen: UL, CSA
- Isolatie: Polyamide [PA / Nylon]

Afmetingen: in "mm" (onder voorbehoud van toleranties)

Artikelnr.	Type	Nom. doorsnede(mm ²)	Afmetingen	L [mm]	D [mm]	W [mm]	Stroom [A]	Pidg	VPE
● 156146	IS1507FLBF-NY	0,34 - 1,66	Plat 6,3 x 0,8 mm	16,5	3,5	6,3	9,5	Nee	100 st.
● 156246	IS2507FLBF-NY	1,04 - 2,66	Plat 6,3 x 0,8 mm	17	4	6,3	13,5	Nee	100 st.
● 156346	IS4607FLBF-NY	2,63 - 6,64	Plat 6,3 x 0,8 mm	17,5	6	6,3	48	Nee	50 st.

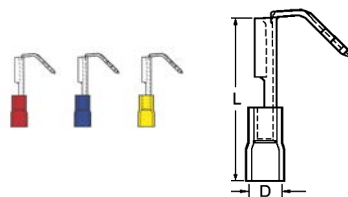

Vlakstekershulzen met Tab

Geïsoleerde vlakstekershulzen nylon [PA]. Met binnenbus [Super Pidg] voor extra trekbelasting en met een extra tab voor aansluiting van een tweede vlaksteker.

- Max. Temperatuur: 105 °C
- Max. Spanning: 600 V
- Materiaal: Messing vertind
- Normen: UL, CSA
- Isolatie: Polyamide [PA / Nylon]

Afmetingen: in "mm" (onder voorbehoud van toleranties)

Artikelnr.	Type	Nom. doorsnede(mm ²)	Afmetingen	L [mm]	D [mm]	Stroom [A]	Pidg	VPE
● 151100	SP 1507 FLH	0,34 - 1,66	Plat 6,3 x 0,8 mm	22,5	4,1	9,5	Ja	100 st.
● 152100	SP 2507 FLH	1,04 - 2,66	Plat 6,3 x 0,8 mm	23	4,3	13,5	Ja	100 st.
● 153100	SP 4607 FLH	2,63 - 6,64	Plat 6,3 x 0,8 mm	26	6,6	24	Ja	100 st.

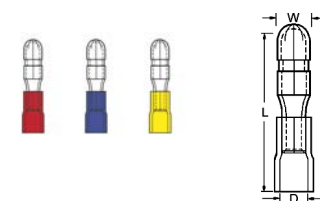

Rondstekers

Geïsoleerde rondsteker nylon [PA]. Met binnenbus [Super Pidg] voor extra trekbelasting.

- Max. Temperatuur: 105 °C
- Max. Spanning: 600 V
- Materiaal: Messing vertind
- Normen: UL, CSA
- Isolatie: Polyamide [PA / Nylon]

Afmetingen: in "mm" (onder voorbehoud van toleranties)

Artikelnr.	Type	Nom. doorsnede(mm ²)	Afmetingen	L [mm]	D [mm]	W [mm]	Stroom [A]	Pidg	VPE
● 151110	SP 1504 HA	0,34 - 1,66	Rond 4 mm	21	3,6	4	9,5	Ja	100 st.
● 152110	SP 2504 HA	1,04 - 2,66	Rond 4 mm	21,5	4,3	4	13,5	Ja	100 st.
● 152130	SP 2505 HA	1,04 - 2,66	Rond 5 mm	21,5	4,3	5	13,5	Ja	100 st.
● 153130	SP 4605 HA	2,63 - 6,64	Rond 5 mm	25,7	5,7	5	24	Ja	100 st.

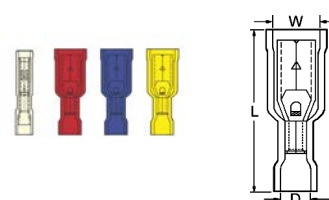

Rondstekershulzen

Geïsoleerde rondstekershulzen nylon [PA]. Met binnenbus [Super Pidg] voor extra trekbelasting.

- Max. Temperatuur: 105 °C
- Max. Spanning: 600 V
- Materiaal: Messing vertind
- Normen: UL, CSA
- Isolatie: Polyamide [PA / Nylon]

Afmetingen: in "mm" (onder voorbehoud van toleranties)

Artikelnr.	Type	Nom. doorsnede(mm ²)	Afmetingen	L [mm]	D [mm]	W [mm]	Stroom [A]	Pidg	VPE
● 151120	SP 1504 HO	0,34 - 1,66	Rond 4 mm	24	3,6	4	9,5	Ja	100 st.
● 152120	SP 2504 HO	1,04 - 2,66	Rond 4 mm	24	4,3	4	13,5	Ja	100 st.
● 152140	SP 2505 HO	1,04 - 2,66	Rond 5 mm	24	4,3	5	13,5	Ja	100 st.
● 153140	SP 4605 HO	2,63 - 6,64	Rond 5 mm	27	5,7	5	24	Ja	100 st.

Geïsoleerde kabelschoenen - Nylon

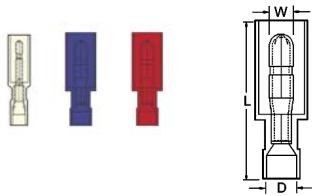

Afmetingen: in "mm" (onder voorbehoud van toleranties)

Volledig geïsoleerde rondstekers

Geïsoleerde rondsteker nylon (PA). Met binnenbus (Super Pidg) voor extra trekcontlasting. Te gebruiken in combinatie met de volledig geïsoleerde rondstekerhulzen.

- Max. Temperatuur: 105 °C
- Max. Spanning: 600 V
- Materiaal: Messing vertind
- Normen: UL, CSA
- Isolatie: Polyamide (PA / Nylon)

Artikelnr.	Type	Nom. doorsnede[mm ²]	Afmetingen	L [mm]	D [mm]	W [mm]	Stroom [A]	Pidg	VPE
● 156150	IS 1504 HA	0,34 - 1,66	Rond 4 mm	25	3,6	4	9,5	Ja	100 st.
● 156250	IS 2504 HA	1,04 - 2,66	Rond 4 mm	25	4,3	4	27	Ja	100 st.
● 156350	IS 4605 HA	2,63 - 6,64	Rond 5 mm	27,5	5,7	5	48	Ja	100 st.

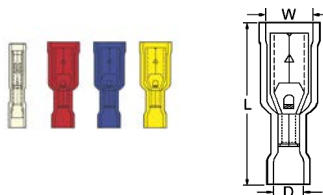

Afmetingen: in "mm" (onder voorbehoud van toleranties)

Volledig geïsoleerde rondstekerhulzen

Geïsoleerde rondstekerhuls nylon (PA). Met binnenbus (Super Pidg) voor extra trekcontlasting. Te gebruiken in combinatie met de volledig geïsoleerde rondstekers.

- Max. Temperatuur: 105 °C
- Max. Spanning: 600 V
- Materiaal: Messing vertind
- Normen: UL, CSA
- Isolatie: Polyamide (PA / Nylon)

Artikelnr.	Type	Nom. doorsnede[mm ²]	Afmetingen	L [mm]	D [mm]	W [mm]	Stroom [A]	Pidg	VPE
● 156160	IS 1504 HO	0,34 - 1,66	Rond 4 mm	24	3,6	4	9,5	Ja	100 st.
● 156260	IS 2504 HO	1,04 - 2,66	Rond 4 mm	24	4,3	4	27	Ja	100 st.
● 156280	IS 2505 HO	1,04 - 2,66	Rond 5 mm	24	4,3	5	27	Ja	100 st.
● 156360	IS 4605 HO	2,63 - 6,64	Rond 5 mm	27	5,7	5	48	Ja	100 st.

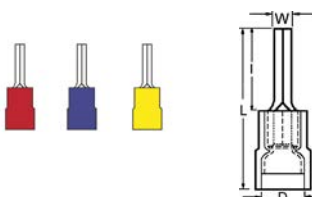

Afmetingen: in "mm" (onder voorbehoud van toleranties)

Penstekers

Geïsoleerde pensteker nylon (PA). De pen is rond voor een goede verbinding in ronde (insteek-) contacten. Met of zonder binnenbus (Super Pidg) voor extra trekcontlasting.

- Max. Temperatuur: 105 °C
- Max. Spanning: 600 V
- Materiaal: Messing vertind
- Normen: UL, CSA
- Isolatie: Polyamide (PA / Nylon)

Artikelnr.	Type	Nom. doorsnede[mm ²]	Penlengte l [mm]	L [mm]	D [mm]	W [mm]	Stroom [A]	Pidg	VPE
● 156650	SP 1519 SR	0,34 - 1,65	12	22,5	4,1	1,9	19	Ja	100 st.
● 156652	SP 1519 SR/10	0,34 - 1,65	10	20,8	1,7	1,9	19	Ja	100 st.
● 156653	SP 1519 SR/9	0,34 - 1,65	9	19,8	1,7	1,9	19	Ja	100 st.
● 156655	SP 2519 SR	1,04 - 2,63	12	22,5	4,5	1,9	27	Ja	100 st.
● 156660	SP 4630 SR	2,63 - 6,64	13,5	27,5	6,6	2,8	48	Ja	100 st.
● 151400	A 1519 SR9.5	0,34 - 1,65	9,5	21,5	4,1	1,9	19	Nee	100 st.
● 151410	A 1519 SR*	0,34 - 1,65	12	22,5	4,1	1,9	19	Nee	100 st.
● 152400	A 2519 SR9.5	1,04 - 2,63	9,5	21,5	4,5	1,9	27	Nee	100 st.
● 152410	A 2519 SR*	1,04 - 2,63	12	22,5	4,5	1,9	27	Nee	100 st.
● 152412	A 2519 SR17	1,04 - 2,63	17	28,5	6	1,9	27	Nee	100 st.
● 153400	A 4630 SR	2,63 - 6,64	13,5	27,5	6,6	2,8	48	Nee	100 st.

Geïsoleerde kabelschoenen - Nylon

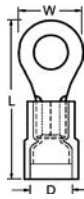
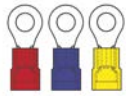

Ringkabelschoenen

Geïsoleerde ringkabelschoen nylon (PA). Met of zonder binnenbus (Super Pidg) voor extra trekbelasting.

- Max. Temperatuur: 105 °C
- Max. Spanning: 600 V
- Materiaal: Messing vertind
- Normen: UL, CSA
- Isolatie: Polyamide (PA / Nylon)

Afmetingen: in "mm" (onder voorbehoud van toleranties)

Artikelnr.	Type	Nom. doorsnede[mm ²]	Boutmaat [M..]	L [mm]	D [mm]	W [mm]	Stroom [A]	Pidg	VPE
● 156402	SP 1530 R	0,34 - 1,65	3	18,5	1,7	5,5	19	Ja	100 st.
● 151200	A 1530 R	0,34 - 1,65	3	17,5	4,1	15	19	Ja	100 st.
● 156404	SP 1532 R/5,5	0,34 - 1,65	3,5	18,5	1,7	5,5	19	Ja	100 st.
● 156405	SP 1532 R	0,34 - 1,65	3,5	20,4	4,1	6,6	19	Ja	100 st.
● 156410	SP 1543 R	0,34 - 1,65	4	21,8	4,1	8	19	Ja	100 st.
● 156415	SP 1553 R	0,34 - 1,65	5	21,8	4,1	8	19	Ja	100 st.
● 156420	SP 1565 R	0,34 - 1,65	6	27,5	4,1	11,6	19	Ja	100 st.
● 156425	SP 1585 R	0,34 - 1,65	8	27,5	4,1	11,6	19	Ja	100 st.
● 156430	SP 1510 R	0,34 - 1,65	10	31,5	4,1	13,7	19	Ja	100 st.
● 156435	SP 2530 R	1,04 - 2,63	3	23	4,5	8,5	27	Ja	100 st.
● 156440	SP 2532 R	1,04 - 2,63	3,5	23	4,5	8,5	27	Ja	100 st.
● 156445	SP 2543 R	1,04 - 2,63	4	23	4,5	8,5	27	Ja	100 st.
● 156448	SP 2553 R/8,5	1,04 - 2,63	5	22,8	2,3	8,5	27	Ja	100 st.
● 156450	SP 2553 R	1,04 - 2,63	5	23	4,5	9,5	27	Ja	100 st.
● 156455	SP 2565 R	1,04 - 2,63	6	28	4,5	12	27	Ja	100 st.
● 156460	SP 2585 R	1,04 - 2,63	8	28	4,5	12	27	Ja	100 st.
● 156465	SP 2510 R	1,04 - 2,63	10	31,7	4,5	13,6	27	Ja	100 st.
● 156470	SP 4632 R	2,63 - 6,64	3,5	26,7	6,6	9,5	48	Ja	100 st.
● 156475	SP 4643 R	2,63 - 6,64	4	26,7	6,6	9,5	48	Ja	100 st.
● 156480	SP 4653 R	2,63 - 6,64	5	26,7	6,6	9,5	48	Ja	100 st.
● 156485	SP 4665 R	2,63 - 6,64	6	32,7	6,6	12	48	Ja	100 st.
● 156490	SP 4685 R	2,63 - 6,64	8	34,9	6,6	15	48	Ja	100 st.
● 156495	SP 4610 R	2,63 - 6,64	10	34,9	6,6	15	48	Ja	100 st.
● 156498	SP 4613 R	2,63 - 6,64	13	39,6	6,6	19,2	48	Ja	50 st.
● 151210	A 1532 R	0,34 - 1,65	3,5	20,4	4,1	6,6	19	Nee	100 st.
● 151220	A 1543 R	0,34 - 1,65	4	21,8	4,1	8	19	Nee	100 st.
● 151230	A 1553 R	0,34 - 1,65	5	21,8	4,1	8	19	Nee	100 st.
● 151240	A 1565 R	0,34 - 1,65	6	27,5	4,1	11,6	19	Nee	100 st.
● 151250	A 1585 R	0,34 - 1,65	8	27,5	4,1	11,6	19	Nee	100 st.
● 151260	A 1510 R	0,34 - 1,65	10	31,5	4,1	13,7	19	Nee	100 st.
● 152200	A 2530 R	1,04 - 2,63	3	23	4,5	8,5	27	Nee	100 st.
● 152210	A 2532 R	1,04 - 2,63	3,5	23	4,5	8,5	27	Nee	100 st.
● 152220	A 2543 R	1,04 - 2,63	4	23	4,5	8,5	27	Nee	100 st.
● 152230	A 2553 R	1,04 - 2,63	5	22,9	4,5	9,5	27	Nee	100 st.
● 152240	A 2565 R	1,04 - 2,63	6	28	4,5	12	27	Nee	100 st.
● 152250	A 2585 R	1,04 - 2,63	8	28	4,5	12	27	Nee	100 st.
● 152260	A 2510 R	1,04 - 2,63	10	31,7	4,5	13,6	27	Nee	100 st.
● 153215	A 4632 R	2,63 - 6,64	3,5	26,7	6,6	9,5	48	Nee	100 st.
● 153220	A 4643 R	2,63 - 6,64	4	26,7	6,6	9,5	48	Nee	100 st.
● 153230	A 4653 R	2,63 - 6,64	5	26,7	6,6	9,5	48	Nee	100 st.
● 153240	A 4665 R	2,63 - 6,64	6	32,7	6,6	12	48	Nee	100 st.
● 153250	A 4685 R	2,63 - 6,64	8	34,9	6,6	15	48	Nee	100 st.
● 153260	A 4610 R	2,63 - 6,64	10	34,9	6,6	15	48	Nee	100 st.
● 153270	A 4613 R	2,63 - 6,64	13	39,6	6,6	19,2	48	Nee	50 st.
● 157500	A 1040 R-NY	10	4	23,8	4,5	12	19	Nee	100 st.
● 157510	A 1050 R-NY	10	5	23,8	4,5	12	19	Nee	100 st.
● 157520	A 1060 R-NY	10	6	29,8	4,5	15	19	Nee	100 st.
● 157530	A 1080 R-NY	10	8	29,8	4,5	15	19	Nee	100 st.

▼ Vervolg op volgende pagina

Geïsoleerde kabelschoenen - Nylon

▼ Vervolg van vorige pagina

Artikelnr.	Type	Nom. doorsnede[mm ²]	Boutmaat [M..]	L [mm]	D [mm]	W [mm]	Stroom [A]	Pidg	VPE
● 157535	A 1010 R-NY	10	10	29,8	4,5	15	19	Nee	100 st.
● 157540	A 1640 R-NY	16	4	29,8	5,8	12	27	Nee	100 st.
● 157545	A 1650 R-NY	16	5	29,8	5,8	12	27	Nee	100 st.
● 157550	A 1660 R-NY	16	6	29,8	5,8	15	27	Nee	100 st.
● 157555	A 1680 R-NY	16	8	32,8	5,8	16	27	Nee	100 st.
● 157560	A 1610 R-NY	16	10	32,8	5,8	16	27	Nee	100 st.
● 157565	A 1612 R-NY	16	12	41	5,8	22	27	Nee	100 st.
● 157570	A 2550 R-NY	25	5	33,2	7,7	12	48	Nee	100 st.
● 157580	A 2560 R-NY	25	6	33,2	7,7	12	48	Nee	100 st.
● 157590	A 2580 R-NY	25	8	33,7	7,7	16,5	48	Nee	100 st.
● 157595	A 2510 R-NY	25	10	33,7	7,7	16,5	48	Nee	100 st.
● 157605	A 2512 R-NY	25	12	42,5	7,7	22	48	Nee	100 st.
● 157610	A 3550 R-NY	35	5	39	9,4	15,3	19	Nee	100 st.
● 157615	A 3560 R-NY	35	6	39	9,4	15,3	19	Nee	100 st.
● 157625	A 3580 R-NY	35	8	42,7	9,4	22	19	Nee	100 st.
● 157635	A 3510 R-NY	35	10	42,7	9,4	22	19	Nee	100 st.
● 157640	A 3512 R-NY	35	12	42,7	9,4	22	19	Nee	100 st.

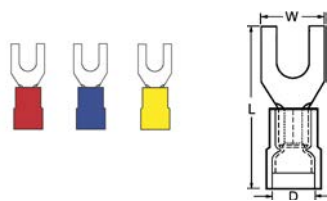

Vorkkabelschoenen

Geïsoleerde vorkkabelschoen nylon (PA). Met of zonder binnenbus (Super Pidg) voor extra trekbelasting.

- Max. Temperatuur: 105 °C
- Max. Spanning: 600 V
- Materiaal: Messing vertind
- Normen: UL, CSA
- Isolatie: Polyamide (PA / Nylon)

Afmetingen: in "mm" (onder voorbehoud van toleranties)

Artikelnr.	Type	Nom. doorsnede[mm ²]	Boutmaat [M..]	L [mm]	D [mm]	W [mm]	Stroom [A]	Pidg	VPE
● 156500	SP 1530 GS	0,34 - 1,65	3	22	4,1	5,7	19	Ja	100 st.
● 156505	SP 1532 GS	0,34 - 1,65	3,5	22	4,1	6,2	19	Ja	100 st.
● 156510	SP 1540 GS	0,34 - 1,65	4	22	4,1	7,2	19	Ja	100 st.
● 156513	SP 1540 GS/8,1	0,34 - 1,65	4	22	1,7	8,1	19	Ja	100 st.
● 156515	SP 1550 GS	0,34 - 1,65	5	22	4,1	8	19	Ja	100 st.
● 156520	SP 1560 GS	0,34 - 1,65	6	23	4,1	10,7	19	Ja	100 st.
● 156525	SP 2530 GS	1,04 - 2,63	3	22,5	4,5	5,7	27	Ja	100 st.
● 156530	SP 2532 GS	1,04 - 2,63	3,5	22,5	4,5	6,2	27	Ja	100 st.
● 156534	SP 2540 GS/6,4	1,04 - 2,63	4	22	4,5	6,4	27	Ja	100 st.
● 156535	SP 2540 GS	1,04 - 2,63	4	22,5	4,5	7,2	27	Ja	100 st.
● 156540	SP 2550 GS	1,04 - 2,63	5	22,5	4,5	8	27	Ja	100 st.
● 156545	SP 2560 GS	1,04 - 2,63	6	23,5	4,5	10,8	27	Ja	100 st.
● 156565	SP 4632 GS	2,63 - 6,64	3,5	26,7	6,6	8,1	48	Ja	100 st.
● 156570	SP 4640 GS	2,63 - 6,64	4	26,7	6,6	8,2	48	Ja	100 st.
● 156575	SP 4650 GS	2,63 - 6,64	5	26,7	6,6	9	48	Ja	100 st.
● 156580	SP 4660 GS	2,63 - 6,64	6	30,3	6,6	12	48	Ja	100 st.
● 151300	A 1530 GS*	0,34 - 1,65	3	22	4,1	5,7	19	Nee	100 st.
● 151310	A 1532 GS*	0,34 - 1,65	3,5	22	4,1	6,2	19	Nee	100 st.
● 151320	A 1540 GS6.4	0,34 - 1,65	4	22	4,1	6,4	19	Nee	100 st.
● 151330	A 1540 GS*	0,34 - 1,65	4	22	4,1	7,2	19	Nee	100 st.
● 151340	A 1550 GS	0,34 - 1,65	5	22	4,1	8	19	Nee	100 st.
● 151350	A 1560 GS	0,34 - 1,65	6	23	4,1	10,7	19	Nee	100 st.
● 152300	A 2530 GS	1,04 - 2,63	3	22,5	4,5	5,7	27	Nee	100 st.
● 152310	A 2532 GS	1,04 - 2,63	3,5	22,5	4,5	6,2	27	Nee	100 st.
● 152320	A 2540 GS6.4	1,04 - 2,63	4	22,5	4,5	6,4	27	Nee	100 st.
● 152330	A 2540 GS*	1,04 - 2,63	4	22,5	4,5	7,2	27	Nee	100 st.
● 152340	A 2550 GS	1,04 - 2,63	5	22,5	4,5	8	27	Nee	100 st.

▼ Vervolg op volgende pagina

Geïsoleerde kabelschoenen - Nylon

Vervolg van vorige pagina

Artikelnr.	Type	Nom. doorsnede[mm ²]	Boutmaat [M..]	L [mm]	D [mm]	W [mm]	Stroom [A]	Pidg	VPE
152350	A 2560 GS	1,04 - 2,63	6	23,5	4,5	10,8	27	Nee	100 st.
153320	A 4635 GS	2,63 - 6,64	3,5	26,7	6,6	8,1	48	Nee	100 st.
153330	A 4640 GS	2,63 - 6,64	4	26	6,6	8,2	48	Nee	100 st.
153340	A 4650 GS	2,63 - 6,64	5	26,7	6,6	9	48	Nee	100 st.
153350	A 4660 GS	2,63 - 6,64	6	30,3	6,6	12	48	Nee	100 st.
157710	A 1050 GS-NY	10	5	23,8	4,5	12	19	Nee	100 st.
157720	A 1060 GS-NY	10	6	29,8	4,5	15	19	Nee	100 st.
157750	A 1660 GS-NY	16	6	29,8	5,8	15	27	Nee	100 st.
157760	A 1680 GS-NY	16	8	29,8	5,8	15	27	Nee	100 st.

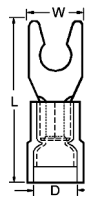

Klemvorkkabelschoenen

Geïsoleerde klemvorkkabelschoen nylon (PA). Met binnenbus (Super Pidg) voor extra trekcontlasting.

- Max. Temperatuur: 105 °C
- Max. Spanning: 600 V
- Materiaal: Messing vertind
- Normen: UL, CSA
- Isolatie: Polyamide (PA / Nylon)

Afmetingen: in "mm" (onder voorbehoud van toleranties)

Artikelnr.	Type	Nom. doorsnede[mm ²]	Boutmaat [M..]	L [mm]	D [mm]	W [mm]	Stroom [A]	Pidg	VPE
156600	SP 1532 GSL	0,34 - 1,65	3,5	21,2	3,4	6,4	19	Ja	100 st.
156605	SP 1540 GSL	0,34 - 1,65	4	21,2	3,4	7,2	19	Ja	100 st.
156610	SP 1550 GSL	0,34 - 1,65	5	21,2	3,4	8,1	19	Ja	100 st.
156615	SP 2532 GSL	1,04 - 2,63	3,5	21,2	4,1	6,4	27	Ja	100 st.
156620	SP 2540 GSL	1,04 - 2,63	4	21,2	4,1	7,2	27	Ja	100 st.
156625	SP 2550 GSL	1,04 - 2,63	5	21,2	4,1	8,1	27	Ja	100 st.
156630	SP 4650 GSL	2,63 - 6,64	5	31,2	5,6	9	48	Ja	100 st.

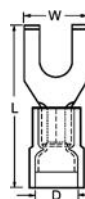
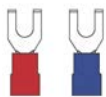

Lip vorkkabelschoenen

Geïsoleerde lip vorkkabelschoen nylon (PA). Met binnenbus (Super Pidg) voor extra trekcontlasting.

- Max. Temperatuur: 105 °C
- Max. Spanning: 600 V
- Materiaal: Messing vertind
- Normen: UL, CSA
- Isolatie: Polyamide (PA / Nylon)

Afmetingen: in "mm" (onder voorbehoud van toleranties)

Artikelnr.	Type	Nom. doorsnede[mm ²]	Boutmaat [M..]	L [mm]	D [mm]	W [mm]	Stroom [A]	Pidg	VPE
156720	SP 2532 GB	1,04 - 2,63	3,5	20,5	2,3	7,5	27	Ja	100 st.
156725	SP 2540 GB	1,04 - 2,63	4	20,5	2,3	7,5	27	Ja	100 st.
156730	SP 2550 GB	1,04 - 2,63	5	20,5	2,3	7,5	27	Ja	100 st.
156750	SP 4650 GB	2,63 - 6,64	5	25,5	3,4	7,6	48	Ja	100 st.

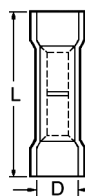

Stootverbinders

Geïsoleerde stootverbinder nylon (PA). Voor het standaard koppelen van draad.

- Max. Temperatuur: 105 °C
- Max. Spanning: 600 V
- Materiaal: Messing vertind
- Normen: UL, CSA
- Isolatie: Polyamide (PA / Nylon)

Afmetingen: in "mm" (onder voorbehoud van toleranties)

Artikelnr.	Type	Nom. doorsnede[mm ²]	L [mm]	D [mm]	Stroom [A]	Pidg	VPE
151420	A 1525 SK	0,34 - 1,65	25,5	4	19	Nee	100 st.
152420	A 2527 SK	1,04 - 2,63	25,5	4,5	27	Nee	100 st.
153420	A 4652 SK	2,63 - 6,64	27,5	6,6	48	Nee	100 st.

Geïsoleerde kabelschoenen - Nylon

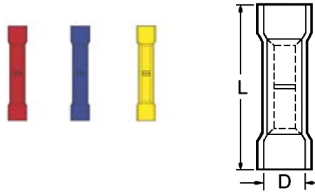

Venster Stootverbinders

Geïsoleerde venster stootverbinder nylon [PA]. Met binnenbus [Super Pidg] voor extra trektoelasting. Bevat een venster om te zien of de draden goed zitten.

- Max. Temperatuur: 105 °C
- Max. Spanning: 600 V
- Materiaal: Messing vertind
- Normen: UL, CSA
- Isolatie: Polyamide [PA / Nylon]

Afmetingen: in "mm" (onder voorbehoud van toleranties)

Artikelnr.	Type	Nom. doorsnede[mm ²]	L [mm]	D [mm]	Stroom [A]	Pidg	VPE
● 151435	SP1525-SKW-NY	0,34 - 1,65	26	4,1	19	Ja	100 st.
● 151505	SP2527-SKW-NY	1,04 - 2,63	27	4,8	27	Ja	100 st.
● 151595	SP4652-SKW-NY	2,63 - 6,64	31	6,8	48	Ja	50 st.

Geïsoleerde kabelschoenen - Geïsoleerde eindverbinders

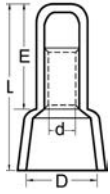





Geïsoleerde Kabelsch. Eindverbinder

Klemko Flared geïsoleerde eindverbinder laten zich gemakkelijk verwerken door de ruime invoer. De eindverbinders zijn geschikt om meerdere aders met elkaar te verbinden. Met een professionele krimptang zet de kabelschoen zich in de gewenste krimpvorm zodat een sterke elektrische verbinding tussen aders onderling ontstaat. Deze eindverbinders zijn verpakt in unieke Klemko herbruikbare verpakkingen.

- Max. Temperatuur: 105 °C
- Max. Spanning: 300 V
- Materiaal: Koper
- Normen: UL, CSA
- Isolatie: Polyamide [PA / Nylon]

Afmetingen: in "mm" (onder voorbehoud van toleranties)

Art. nr.	Type	Nom. doorsnede(mm ²)	Hulsvorm	L [mm]	E [mm]	d1 [mm]	d2 [mm]	VPE
 101322	A-1210T-R	4 - 6	Lang	21	6,8	10	3,3	50 st.
 101325	A 2218 T	0,75 - 1,5	Kort	15,2	7	8	2,3	100 st.
 101326	A 1614 T	1,5 - 2,5	Kort	15,2	7	8,3	3	100 st.
 101327	A 2506 T	4 - 6	Kort	17,8	7,5	11,2	4	50 st.
 101328	A 008 T	6 - 10	Kort	22	8	14,2	5	50 st.

Geïsoleerde kabelschoenen - Waterdichte kabelschoenen



Waterdichte vlakstekers

Geïsoleerde vlakstekers waterdicht (middels krimpkous). Met binnenbus (Super Pidg) voor extra trektoelasting. Verwerking: eerst krimpen en dan met de föhn verhitten.

- Max. Temperatuur: 75 °C
- Max. Spanning: 600 V
- Materiaal: Messing vertind
- Normen: UL, CSA
- Isolatie: Polyethyleen met hoge dichtheid (HD PE)

Afmetingen: in "mm" (onder voorbehoud van toleranties)

Artikelnr.	Type	Nom. doorsnede[mm ²]	Afmetingen	L [mm]	D [mm]	W [mm]	Stroom [A]	Pidg	VPE
130110	HSK-SP1507H	0,34 - 1,66	Plat 6,3 x 0,8 mm	35	5,5	6,3	10	Ja	50 st.
130480	HSK-SP2507H	1,04 - 2,66	Plat 6,3 x 0,8 mm	32	6	6,3	15	Ja	50 st.
130990	HSK-SP4607H	2,63 - 6,64	Plat 6,3 x 0,8 mm	35	8,1	6,3	24	Ja	50 st.

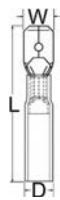

Waterdichte vlakstekkerhulzen

Geïsoleerde vlakstekkerhuls waterdicht (middels krimpkous). Met binnenbus (Super Pidg) voor extra trektoelasting. Verwerking: eerst krimpen en dan met de föhn verhitten.

- Max. Temperatuur: 75 °C
- Max. Spanning: 600 V
- Materiaal: Messing vertind
- Normen: UL, CSA
- Isolatie: Polyethyleen met hoge dichtheid (HD PE)

Afmetingen: in "mm" (onder voorbehoud van toleranties)

Artikelnr.	Type	Nom. doorsnede[mm ²]	Afmetingen	L [mm]	D [mm]	W [mm]	Max. Stroom[A]	Pidg	VPE
130100	HSK-SP1507FL	0,34 - 1,66	Plat 6,3 x 0,8 mm	34	5,5	6,3	10	Ja	50 st.
131270	HSK-IS1507FL	0,34 - 1,66	Plat 6,3 x 0,8 mm	33	7,5	6,3	10	Ja	50 st.
131310	HSK-IS2507FL	1,04 - 2,66	Plat 6,3 x 0,8 mm	33	7,5	6,3	15	Ja	50 st.
130460	HSK-SP2507FL	1,04 - 2,66	Plat 6,3 x 0,8 mm	34	6	6,3	15	Ja	50 st.
131000	HSK-SP4607FL	2,63 - 6,64	Plat 6,3 x 0,8 mm	35	8,1	6,3	24	Ja	50 st.
131320	HSK-IS4607FL	2,63 - 6,64	Plat 6,3 x 0,8 mm	35	7,5	6,3	24	Ja	50 st.



Volledige geïsoleerde waterdichte vlakstekkerhulzen

Volledig geïsoleerde vlakstekkerhuls waterdicht (middels krimpkous). Met binnenbus (Super Pidg) voor extra trektoelasting. Verwerking: eerst krimpen en dan met de föhn verhitten.

- Max. Temperatuur: 75 °C
- Max. Spanning: 600 V
- Materiaal: Messing vertind
- Normen: UL, CSA
- Isolatie: Polyethyleen met hoge dichtheid (HD PE)

Afmetingen: in "mm" (onder voorbehoud van toleranties)

Artikelnr.	Type	Nom. doorsnede[mm ²]	Afmetingen	L [mm]	D [mm]	W [mm]	Stroom [A]	Pidg	VPE
131270	HSK-IS1507FL	0,34 - 1,66	Plat 6,3 x 0,8 mm	33	7,5	6,3	10	Ja	50 st.
131310	HSK-IS2507FL	1,04 - 2,66	Plat 6,3 x 0,8 mm	33	7,5	6,3	15	Ja	50 st.
131320	HSK-IS4607FL	2,63 - 6,64	Plat 6,3 x 0,8 mm	35	7,5	6,3	24	Ja	50 st.



Waterdichte rondstekers

Geïsoleerde rondsteker waterdicht (middels krimpkous). Met binnenbus (Super Pidg) voor extra trektoelasting. Verwerking: eerst krimpen en dan met de föhn verhitten.

- Max. Temperatuur: 75 °C
- Max. Spanning: 600 V
- Materiaal: Messing vertind
- Normen: UL, CSA
- Isolatie: Polyethyleen met hoge dichtheid (HD PE)

Afmetingen: in "mm" (onder voorbehoud van toleranties)

Artikelnr.	Type	Nom. doorsnede[mm ²]	Afmetingen	L [mm]	D [mm]	W [mm]	Stroom [A]	Pidg	VPE
130080	HSK-SP1504HA	0,34 - 1,66	Rond 4 mm	35	4	4	10	Ja	50 st.
130420	HSK-SP2504HA	1,04 - 2,66	Rond 4 mm	40,5	4	4	15	Ja	50 st.

Geïsoleerde kabelschoenen - Waterdichte kabelschoenen

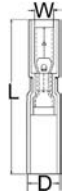
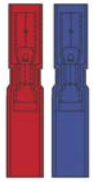

Waterdichte rondstekerhulzen

Geïsoleerde rondstekerhulzen waterdicht (middels krimpkous). Met of zonder binnenbus (Super Pidg) voor extra trekcontlasting. Verwerking: eerst krimpen en dan met de föhn verhitten.

- Max. Temperatuur: 75 °C
- Max. Spanning: 600 V
- Materiaal: Messing vertind
- Normen: UL, CSA
- Isolatie: Polyethyleen met hoge dichtheid (HD PE)

Afmetingen: in "mm" (onder voorbehoud van toleranties)

Artikelnr.	Type	Nom. doorsnede[mm ²]	Afmetingen	L [mm]	D [mm]	W [mm]	Stroom [A]	Pidg	VPE
● 130090	HSK-SP1504HO	0,34 - 1,66	Rond 4 mm	33	4	4	10	Ja	50 st.
● 130430	HSK-SP2504HO	1,04 - 2,66	Rond 4 mm	40,5	4	4	15	Ja	50 st.



Waterdichte ringkabelschoenen

Geïsoleerde ringkabelschoen waterdicht (middels krimpkous). Met binnenbus (Super Pidg) voor extra trekcontlasting. Verwerking: eerst krimpen en dan met de föhn verhitten.

- Max. Temperatuur: 75 °C
- Max. Spanning: 600 V
- Materiaal: Messing vertind
- Normen: UL, CSA
- Isolatie: Polyethyleen met hoge dichtheid (HD PE)

Afmetingen: in "mm" (onder voorbehoud van toleranties)

Artikelnr.	Type	Nom. doorsnede[mm ²]	Boutmaat [M...]	L [mm]	D [mm]	W [mm]	Stroom [A]	Pidg	VPE
● 131100	HSK4643R	2,63 - 6,64	4	36,8	6,4	9,5	48	Ja	50 st.
● 131150	HSK4653R	2,63 - 6,64	5	36,8	6,4	9,5	48	Ja	50 st.
● 131180	HSK4665R	2,63 - 6,64	6	39,4	6,4	12	48	Ja	50 st.
● 131200	HSK4685R	2,63 - 6,64	6	44	4,1	15	48	Ja	50 st.
● 131030	HSK4610R	2,63 - 6,64	10	44	6,4	15	48	Ja	50 st.
● 131040	HSK4613R	2,63 - 6,64	13	49,2	6,4	19,2	48	Ja	50 st.
● 130190	HSK1532R	0,34 - 1,65	3,5	30,5	4,2	5,5	19	Nee	50 st.
● 130270	HSK1543R	0,34 - 1,65	4	32,8	4,2	8	19	Nee	50 st.
● 130320	HSK1553R	0,34 - 1,65	5	32,8	4,5	8	19	Nee	50 st.
● 130350	HSK1565R	0,34 - 1,65	6	38	4,5	11,6	19	Nee	50 st.
● 130360	HSK1585R	0,34 - 1,65	8	38	4,5	11,6	19	Nee	50 st.
● 130140	HSK1510R	0,34 - 1,65	10	41,6	4,5	13,6	19	Nee	50 st.
● 130610	HSK2532R	1,04 - 2,63	3,5	31	5,5	6,6	27	Nee	50 st.
● 130680	HSK2543R	1,04 - 2,63	4	32,8	5,5	8,5	27	Nee	50 st.
● 130730	HSK2553R	1,04 - 2,63	5	31,8	5,5	9,5	27	Nee	50 st.
● 130770	HSK2565R	1,04 - 2,63	6	37,5	5,5	12	27	Nee	50 st.
● 130780	HSK2585R	1,04 - 2,63	8	36	5,5	12	27	Nee	50 st.
● 130510	HSK2510R	1,04 - 2,63	10	40,2	5,5	13,6	27	Nee	50 st.

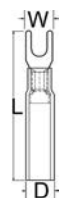

Waterdichte vorkkabelschoenen

Geïsoleerde vorkkabelschoen waterdicht (middels krimpkous). Met binnenbus (Super Pidg) voor extra trekcontlasting. Verwerking: eerst krimpen en dan met de föhn verhitten.

- Max. Temperatuur: 75 °C
- Max. Spanning: 600 V
- Materiaal: Messing vertind
- Normen: UL, CSA
- Isolatie: Polyethyleen met hoge dichtheid (HD PE)

Afmetingen: in "mm" (onder voorbehoud van toleranties)

Artikelnr.	Type	Nom. doorsnede[mm ²]	Boutmaat [M...]	L [mm]	D [mm]	W [mm]	Stroom [A]	Pidg	VPE
● 131080	HSK4640GS	2,63 - 6,64	4	38	6,4	9	48	Ja	50 st.
● 131110	HSK4650GS	2,63 - 6,64	5	38	6,4	9	48	Ja	50 st.
● 131160	HSK4660GS	2,63 - 6,64	6	44,5	6,4	12	48	Ja	50 st.
● 130210	HSK1532GS	0,34 - 1,65	3,5	33	4,2	6,4	19	Nee	50 st.
● 130230	HSK1540GS	0,34 - 1,65	4	33	4,2	7,2	19	Nee	50 st.

▼ Vervolg op volgende pagina

Geïsoleerde kabelschoenen - Waterdichte kabelschoenen

▼ Vervolg van vorige pagina

Artikelnr.	Type	Nom. doorsnede[mm ²]	Boutmaat [M..]	L [mm]	D [mm]	W [mm]	Stroom [A]	Pidg	VPE
● 130290	HSK1550GS	0,34 - 1,65	5	34	4,5	9,5	19	Nee	50 st.
● 130620	HSK2532GS	1,04 - 2,63	3,5	33,5	5,5	6	27	Nee	50 st.
● 130640	HSK2540GS	1,04 - 2,63	4	33,5	5,5	7,2	27	Nee	50 st.
● 130700	HSK2550GS	1,04 - 2,63	5	33,2	5,5	9,3	27	Nee	50 st.

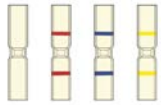

Waterdichte parallelverbinders

Geïsoleerde parallelverbinder waterdicht (middels krimpkous). Voorzien van extra ringen voor een betere trekontlasting. Verwerking: Alleen met de föhn verhitten.

- Max. Temperatuur: 75 °C
- Max. Spanning: 600 V
- Materiaal: Messing vertind
- Normen: UL, CSA
- Isolatie: Polyethyleen met hoge dichtheid [HD PE]

Afmetingen: in "mm" (onder voorbehoud van toleranties)

Artikelnr.	Type	Nom. doorsnede[mm ²]	L [mm]	D [mm]	Stroom [A]	Pidg	VPE
● 106010	HSS 0824 PSK	0,1 - 0,5	25	3	5	Nee	50 st.
● 106020	HSS 1525 PSK	0,34 - 1,65	38	4,8	19	Nee	50 st.
● 106030	HSS 2527 PSK	1 - 2,5	38	6,4	27	Nee	50 st.
● 106040	HSS 4652 PSK	2,5 - 6	38	7,5	48	Nee	50 st.

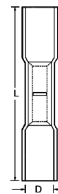

Waterdichte stootverbinders

Geïsoleerde stootverbinder waterdicht (middels krimpkous). Voor het standaard koppelen van draad. Verwerking: eerst krimpen en dan met de föhn verhitten.

- Max. Temperatuur: 75 °C
- Max. Spanning: 600 V
- Materiaal: Messing vertind
- Normen: UL, CSA
- Isolatie: Polyethyleen met hoge dichtheid [HD PE]

Afmetingen: in "mm" (onder voorbehoud van toleranties)

Artikelnr.	Type	Nom. doorsnede[mm ²]	L [mm]	D [mm]	Stroom [A]	Pidg	VPE
● 135010	HSK0824SK	0,1 - 0,5	25	3	5	Nee	50 st.
● 135020	HSK1525SK	0,34 - 1,65	36	4	19	Nee	50 st.
● 135030	HSK2527SK	1 - 2,5	36	5	27	Nee	50 st.
● 135040	HSK4652SK	2,5 - 6	40	6	48	Nee	50 st.











Aftakklemmen

Geïsoleerde Kabelschoenen Aftakkleem

Geïsoleerd aftakkleem in de diverse uitvoeringen rood, blauw, geel om snel kabels aan elkaar te verbinden of door te verbinden.

- Max. Temperatuur: 105 °C
- Max. Spanning: 600 V
- Normen: UL, CSA

Afmetingen: in "mm" (onder voorbehoud van toleranties)

Art. nr.	Type	Kleur	Nom. doorsnede[mm ²]	Spanning[V]	Temperatuur[°C]	Normen	Isolatie	VPE
	101630 VV 2.5	Blauw	1,04 - 2,63	600	-20 - 105	UL / CSA	PP	100 st.
	101640 DRIEWEG-BL 2,5	Blauw	1,04 - 2,1	600	-20 - 105	UL / CSA	PP	100 st.
	101642 VIERWEG-WH-2,5	Wit	1 - 2,5	600	-20 - 105	UL / CSA	PP	100 st.
	101645 AFKL2.5-6.3	Blauw	1,04 - 2,63	600	-20 - 105	UL	PA [Nylon]	100 st.
	101650 DRIEWEG-RD 1,5	Rood	0,5 - 1,5	600	-20 - 105	UL / CSA	PP	100 st.
	101652 DRIEWEG-DB1,5RD	Rood	0,75 - 1,5	600	-20 - 105	UL / CSA	PA [Nylon]	100 st.
	101655 AFKL1.5-6.3	Rood	0,5 - 1,5	600	-20 - 105	UL	PA [Nylon]	100 st.
	101660 DRIEWEG-GL 4-6	Geel	2,63 - 6	600	-20 - 105	UL / CSA	PP	100 st.
	101662 DRIEWEG-DB6-2,5	Bruin	2,5 - 6	600	-20 - 105	UL / CSA	PA [Nylon]	100 st.
	101665 AFKL4-6--6,3	Geel	4 - 6	600	-20 - 105	UL / CSA	PA [Nylon]	100 st.

Ongeïsoleerde kabelschoenen - Klauwkabelschoenen

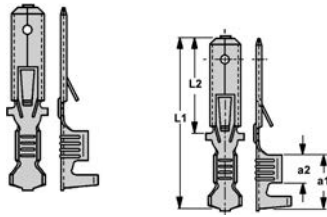

Vlakstekers F-krimp

Ongeïsoleerde vlakstekers messing vertind. Type klauwkabelschoenen te verwerken met F-Krimp krimptangen.

- Max. Temperatuur: 120 °C
- Materiaal: Messing vertind
- Normen: DIN 46247/1-2-3, 46330/2, 46343/2 & 46346/A-B

Afmetingen: in "mm" (onder voorbehoud van toleranties)

Artikelnr.	Type	Nom. doorsnede[mm ²]	Afmetingen	L1 [mm]	L2	A1	A2	VPE
210510	B410 H EV-0.5	0,5 - 1	Plat 6,3 x 0,8 mm	27	15	8,5	4,5	100 st.
210520	B410 H EV-2.5	1 - 2,5	Plat 6,3 x 0,8 mm	28	16	8,2	4	100 st.
210540	B410 H EV 4-6	4 - 6	Plat 6,3 x 0,8 mm	28	16	8,2	4	100 st.

Vlakstekerhulzen F-krimp

Ongeïsoleerde vlakstekerhulzen messing vertind. Type klauwkabelschoenen te verwerken met F-Krimp krimptangen.

- Max. Temperatuur: 120 °C
- Materiaal: Messing vertind
- Normen: DIN 46247/1-2-3, 46330/2, 46343/2 & 46346/A-B

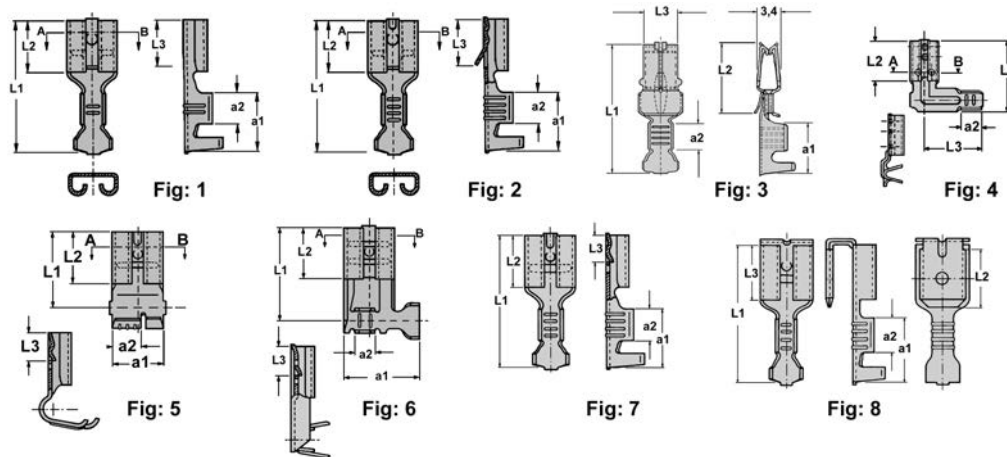

Afmetingen: in "mm" (onder voorbehoud van toleranties)

Art. nr.	Type	Nom. doorsnede[mm ²]	Afmetingen	L1 [mm]	L2	L3	A1	A2	Figuur	VPE
210050	B0503 FL-5	0,34 - 1,66	Plat 2,8 x 0,5 mm	12,5	5	3,3	5	2,5	1	100 st.
210060	B0503 FL-8	0,34 - 1,66	Plat 2,8 x 0,8 mm	14	6,3	5,3	5,5	2,5	1	100 st.
210070	B0503 FLV-5	0,34 - 1,66	Plat 2,8 x 0,5 mm	5	7,2	5	2,5	7,85	4	100 st.
210170	B1504 FL-5	0,34 - 1,66	Plat 4,8 x 0,5 mm	15,6	6	3,8	6	3,4	1	100 st.
210180	B1504 FL-8	0,34 - 1,66	Plat 4,8 x 0,8 mm	15,6	6	3,8	6	3,4	1	100 st.
210220	B1507 FL	0,34 - 1,66	Plat 6,3 x 0,8 mm	19,2	7,4	4	8,5	4,5	1	100 st.
210475	B41 0503 FL-5	0,34 - 1,66	Plat 2,8 x 0,5 mm	14	6,3	5,6	5,5	2,5	2	100 st.
210480	B41 0503 FL-8	0,34 - 1,66	Plat 2,8 x 0,8 mm	14	6,3	5,5	5,5	2,5	2	100 st.
210500	B41 1504 FL-5	0,34 - 1,66	Plat 4,8 x 0,5 mm	15,6	6	7	6	3,4	2	100 st.
210705	BZK 0547 FL	0,34 - 1,66	Plat 6,3 x 0,8 mm	18,8	10,3	5	7,2	4	3	100 st.
210550	B410 FLEV 0.5	0,5 - 1	Plat 6,3 x 0,8 mm	19,2	7,4	7	8,5	4,5	2	100 st.
210560	B410 FLEV-2.5	1 - 2,5	Plat 6,3 x 0,8 mm	19,2	7,4	7	8,5	4,5	2	100 st.
210350	B2504 FL-8	1 - 2,5	Plat 4,8 x 0,8 mm	15,6	6	3,8	6	3,4	1	100 st.
210390	B2507 FL	1 - 2,5	Plat 6,3 x 0,8 mm	19,2	7,4	4	8,5	4,5	1	100 st.
210400	B2507 FLB-8 *	1 - 2,5	Plat 6,3 x 0,8 mm	11	7,4	4	7,5	4	5	100 st.
210410	B2507 FLB-8FL	1 - 2,5	Plat 6,3 x 0,8 mm	13,85	7,4	4	11	3,5	6	100 st.
210415	B 2507FLB8FL-	1 - 2,5	Plat 6,3 x 0,8 mm				5,6			100 st.
210345	B2504 FL-5	1,04 - 2,66	Plat 4,8 x 0,5 mm	15,6			6	3,4	1	100 st.
210580	B410 FLEV-4-6	4 - 6	Plat 6,3 x 0,8 mm	19,2	7,5	7	8,5	4,5	2	100 st.
210590	B4607 FL	4 - 6	Plat 6,3 x 0,8 mm	19,2	7,4	4	8,5	4,5	1	100 st.
210610	B4609 FL	4 - 6		25,2	11,5	7,9	9	4,4	1	100 st.

Ongeïsoleerde kabelschoenen - Klauwkabelschoenen

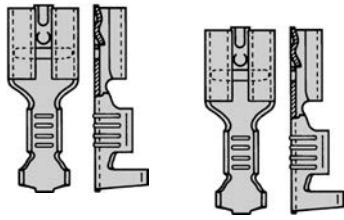

Vlakstekerhulzen F-krimp [Staal]

Ongeïsoleerde vlakstekers staal vernikkeld. Type klauwkabelschoen te verwerken met F-Krimp krimptangen.

- Max. Temperatuur: 300 °C
- Max. Spanning: 600 V
- Materiaal: Staal vernikkeld
- Normen: DIN 46247/1-2-3, 46330/2, 46343/2 & 46346/A-B

Afmetingen: in "mm" (onder voorbehoud van toleranties)

Art. nr.	Type	Nom. doorsnede[mm ²]	Afmetingen	L1 [mm]	L2	L3	A1	A2	VPE
210230	B1507 FL-ST	0,34 - 1,66	Plat 6,3 x 0,8 mm	19,2	7,4	4	8,5	4,5	100 st.
210242	B1507 FLH-ST	0,34 - 1,66	Plat 6,3 x 0,8 mm	20	8	7,4	8,8	4,7	100 st.
210395	B2507 FL-ST	1 - 2,5	Plat 6,3 x 0,8 mm	19,2	7,4	4	8,5	4,5	100 st.
210592	B4607 FL-ST	4 - 6	Plat 6,3 x 0,8 mm	19,2	7,4	4	8,5	4,5	100 st.

Tab's voor vlakstekerhulzen

Ongeïsoleerde tabs voor vlakstekers in messing vertind (max. temperatuur 120° Celsius) Voor o.a. bevestiging door middel van puntlassen. Veel gebruikt voor aarding van machines en onderdelen. Behalve recht ook verkrijgbaar in de hoeken 15, 45 en 90 graden.

- Max. Temperatuur: 120 °C
- Materiaal: Messing vertind
- Normen: DIN 46247/1-2-3, 46330/2, 46343/2 & 46346/A-B

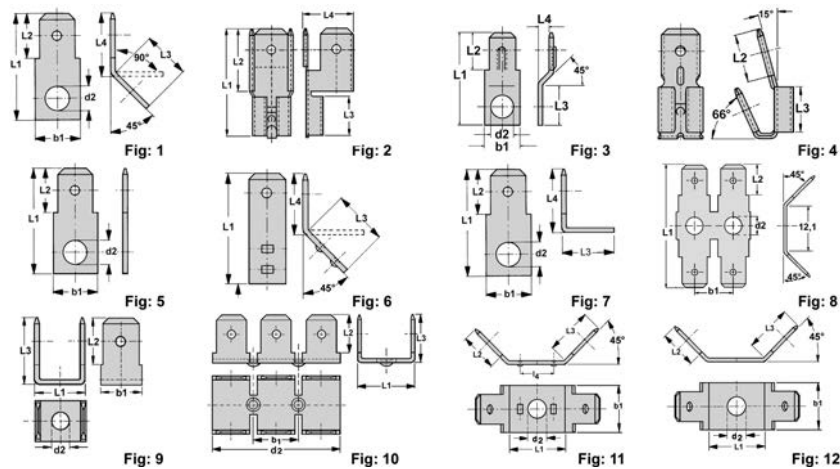

Afmetingen: in "mm" (onder voorbehoud van toleranties)

Art. nr.	Type	Boutmaat [d2](mm)	Afmetingen	L1 [mm]	L2	L3	d1	b1	Hoek W°[°]	Figuur	VPE
215020	B28090281-HM	2,2	Plat 2,8 x 0,8 mm	13	5,5	6,5	2,2	4,5	90	1	100 st.
215220	B48045381-HM	3,2	Plat 4,8 x 0,8 mm	17,5	7	7,5	3,2	6,5	45	1	100 st.
215235	B48045481-HM	4,3	Plat 4,8 x 0,8 mm	17,5	7	7,5	4,3	6,5	45	1	100 st.
215305	B63180481-HM	4,3	Plat 6,3 x 0,8 mm	19	8	4,3	8	180	5	100 st.	
215345	B63045481-HM	4,1	Plat 6,3 x 0,8 mm	19	8	8	4,1	8	45	1	100 st.
215352	B63045581-HM	5,3	Plat 6,3 x 0,8 mm	19	8	8	5,3	8	45	1	100 st.
215353	B63045681-HM	6,3	Plat 6,3 x 0,8 mm	19	8	8	6,3	8	45	1	100 st.
215380	B63090381-HM	3,2	Plat 6,3 x 0,8 mm	19	8	8	3,2	8	90	1	100 st.
215385	B63090481-HM	4,3	Plat 6,3 x 0,8 mm	19	8	8	4,3	8	90	1	100 st.
215395	B63090581-HM	5,3	Plat 6,3 x 0,8 mm	19	8	8	5,3	8	90	1	100 st.
215450	B63045484-HM	4	Plat 6,3 x 0,8 mm	31,5	8	4	10	45	8	100 st.	
215455	B63090482U-HM	4,2	Plat 6,3 x 0,8 mm	12,2	8	11	4,2	8	90	9	100 st.
215490	B63045482-HM	4,3	Plat 6,3 x 0,8 mm	12	8	10	4,3	10	45	12	100 st.
215495	B63045582-HM	5,2	Plat 6,3 x 0,8 mm	12	8	10	5,2	10	45	12	100 st.
215500	B63045682-HM	6,2	Plat 6,3 x 0,8 mm	12	8	10	6,2	10	45	12	100 st.
215505	B63015082-FLH		Plat 6,3 x 0,8 mm		8	7,5		45	4	100 st.	
215510	B63090083-FLH		Plat 6,3 x 0,8 mm	20,5	12	7,4		90	2	100 st.	





Ongeïsoleerde kabelschoenen - Klauwkabelschoenen

Tabs voor vlakstekerhulzen (Staal)

Ongeïsoleerde tabs voor vlakstekers in staal vernikkeld [hittebestendig, max. temperatuur 300° Celsius] voor o.a. bevestiging door middel van puntlassen. Veel gebruikt voor aarding van machines en onderdelen. Behalve recht ook verkrijgbaar in de hoeken 45 en 90 graden.

- Max. Temperatuur: 300 °C
- Materiaal: Staal vernikkeld
- Normen: DIN 46247/1-2-3, 46330/2, 46343/2 & 46346/A-B

Afmetingen: in "mm" (onder voorbehoud van toleranties)

Art. nr.	Type	Boutmaat [d2][mm]	Afmetingen	L1 [mm]	L2	L3	d1	b1	Hoek W°[°]	VPE
	215245 B48045481-HS	4,3	Plat 4,8 x 0,8 mm	17,5	7	7,5	4,3	6,5	45	100 st.
	215350 B63045481-HS	4,3	Plat 6,3 x 0,8 mm	19	8	8	4,3	8	45	100 st.
	215435 B63090281P-HS	-	Plat 6,3 x 0,8 mm	19	8	-	6	8	90	100 st.
	215480 B63090086U-HS	27	Plat 6,3 x 0,8 mm	12,1	8	10	27	9,5	90	100 st.
	215485 B63045482-HS	4,2	Plat 6,3 x 0,8 mm	12	8	10	4,2	10	45	100 st.

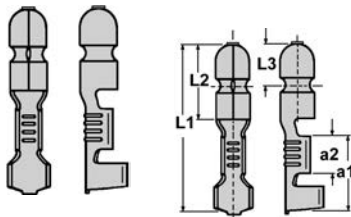

Rondstekers F-krimp

Ongeïsoleerde rondstekers in messing vertind rond male. Type klauwkabelschoen.

- Max. Temperatuur: 120 °C
- Materiaal: Messing vertind
- Normen: DIN 46247/1-2-3, 46330/2, 46343/2 & 46346/A-B

Afmetingen: in "mm" (onder voorbehoud van toleranties)

Artikelnr.	Type	Nom. doorsnede[mm ²]	Afmetingen	L1 [mm]	L2	L3	A1	A2	VPE
210190	B1504 HA	0,34 - 1,66	Rond 4 mm	20	9	5	9	4,5	100 st.

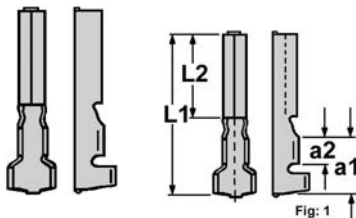

Rondstekerhulzen F-krimp

Ongeïsoleerde rondstekerhulzen in messing vertind rond male. Type klauwkabelschoen.

- Max. Temperatuur: 120 °C
- Materiaal: Messing vertind
- Normen: DIN 46247/1-2-3, 46330/2, 46343/2 & 46346/A-B

Afmetingen: in "mm" (onder voorbehoud van toleranties)

Artikelnr.	Type	Nom. doorsnede[mm ²]	Afmetingen	L1 [mm]	L2	L3	A1	A2	VPE
210150	B1502 H0	0,34 - 1,66	Rond 2 mm	14,3	6,5	-	6,1	2,6	100 st.
210200	B1504 H0	0,34 - 1,66	Rond 4 mm	20	9	3,7	8	3,5	100 st.

Ongeïsoleerde kabelschoenen - Klauwkabelschoenen

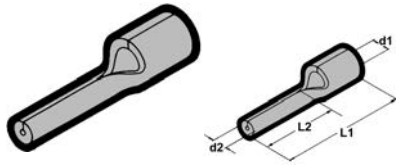

Penstekers

Ongeïsoleerde penstekers in koper vertind. De pen is rond en 9,5 mm lang, voor kabel 0,5 t/m 6 mm².

- Max. Temperatuur: 120 °C
- Materiaal: Koper vertind
- Normen: UL / CSA / JIS

Afmetingen: in "mm" (onder voorbehoud van toleranties)

Artikelnr.	Type	Nom. doorsnede(mm ²)	L2 [mm]	L [mm]	D1 [mm]	D2 [mm]	VPE
220160	B1519 SR	1,5	9,5	17	1,8	1,9	100 st.
220170	B2519 SR	2,5	9,5	17	2,3	1,9	100 st.
220180	B4030 SR	4	9,5	19	3	2,7	100 st.
220190	B4630 SR	6	9,5	20	3,4	2,9	100 st.

Ongeïsoleerde kabelschoenen - Perskabelschoenen



Ringkabelschoen DIN 46234

Klemko perskabelschoenen volgens DIN 46234 zijn geperst uit plaatmateriaal en aan de stotende kant met zilver dicht gelast. Hierdoor is de verbinding extra sterk en scheurt de plaat niet los. De binnenzijde is voorzien van groeven zodat de mechanische sterkte en de elektrische geleiding optimaal is. Na het persen zijn ze in een tin-bad gestopt om corrosie te voorkomen.

- Max. Temperatuur: 120 °C
- Materiaal: Koper E-Cu galvanisch vertind met zilver gelaste hals
- Normen: DIN 46234

Afmetingen: in "mm" (onder voorbehoud van toleranties)

* Standaard uitvoeringen

Artikelnr.	Type	Nom. doorsnede(mm ²)	Boutmaat [M..]	L [mm]	D1 [mm]	D2 [mm]	D3 [mm]	S [mm]	Stroom [A]	VPE
250010	801	1,5	2	8,8	1,7	2,2	6	0,8	18	100 st.
250020	802	1,5	3	9,8	1,9	3,2	5,5	0,8	18	100 st.
250040	803	1,5	3,5	11,1	1,7	3,7	6,6	0,8	18	100 st.
250050	804	1,5	4	11,1	1,7	4,3	6,6	0,8	18	100 st.
250060	805	1,5	4	11,8	1,7	4,3	8	0,8	18	100 st.
250070	806	1,5	5	11,8	1,7	5,3	8	0,8	18	100 st.
250080	807	1,5	6	15,8	1,7	6,4	11,6	0,8	18	100 st.
250090	808	1,5	8	15,8	1,7	8,4	11,6	0,8	18	100 st.
250110	809-3.2	2,5	3	11,1	2,3	3,2	6,6	0,8	30	100 st.
250100	809 *	2,5	3,5	11,1	2,3	3,7	6,6	0,8	30	100 st.
250120	810	2,5	4	11,1	2,3	4,3	6,6	0,8	30	100 st.
250130	811	2,5	4	11,1	2,3	4,3	8,5	0,8	30	100 st.
250140	812	2,5	5	12,6	2,3	5,3	9,5	0,8	30	100 st.
250150	813	2,5	6	12,1	2,3	6,4	12	0,8	30	100 st.
250160	814	2,5	8	15,8	2,3	8,4	12	0,8	30	100 st.
250170	815	2,5	10	18,7	2,3	10,5	13,6	0,8	30	100 st.
250175	816	2,5	12	18,8	2,3	13,3	19	0,8	30	100 st.
250180	817	6	4	15,1	3,4	4,3	9,5	1	50	100 st.
250190	818	6	5	15,1	3,4	5,3	9,5	1	50	100 st.
250200	820	6	6	16,5	3,4	6,4	12	1	50	100 st.
250210	821	6	8	19,5	3,4	8,4	15	1	50	100 st.
250220	822	6	10	19,5	3,4	10,5	15	1	50	100 st.
250230	824	10	5	17,8	4,5	5,3	12	1,2	70	100 st.
250240	825	10	6	17,8	4,5	6,4	12	1,2	70	100 st.
250250	826	10	8	22,3	4,5	8,4	15	1,2	70	100 st.
250260	827	10	10	22,3	4,5	10,5	15	1,2	70	100 st.
250270	828	10	12	23	4,5	13	22	1,1	70	50 st.
250280	829	16	5	23,8	5,8	5,3	12	1,5	95	50 st.
250290	830	16	6	23,8	5,8	6,4	12	1,5	95	50 st.
250300	831	16	8	24,7	5,8	8,4	16	1,5	95	50 st.
250310	832 *	16	10	24,7	5,8	10,5	16	1,5	95	50 st.
250320	832-12	16	12	30,3	5,8	13	22	1,5	95	50 st.
250335	833-5	25	5	25,5	7,7	5,3	16,5	1,7	125	50 st.
250330	833	25	6	25,5	7,7	6,4	16,5	1,7	125	50 st.
250340	834	25	8	25,5	7,7	8,4	16,5	1,7	125	50 st.
250350	835	25	10	25,5	7,7	10,5	16,5	1,7	125	50 st.
250360	836	25	12	31,7	7,7	13	22	1,7	125	50 st.
250370	837	35	6	31,4	9,4	6,4	15,3	1,8	170	50 st.
250380	838	35	8	31,7	9,4	8,4	22	1,8	170	50 st.
250390	839	35	10	31,7	9,4	10,5	22	1,8	170	50 st.
250400	840	35	12	31,7	9,4	13	22	1,8	170	50 st.
250410	841	50	8	38,7	11,4	8,4	22	1,8	230	25 st.
250420	842	50	10	38,7	11,4	10,5	22	1,8	230	25 st.
250430	843	50	12	38,7	11,4	13	22	1,8	230	25 st.
250436	844-6	70	6	38	13,3	6,4	24	2	265	25 st.
250440	844	70	10	38	13,3	10,5	24	2	265	25 st.

▼ Vervolg op volgende pagina

Ongeïsoleerde kabelschoenen - Perskabelschoenen

▼ Vervolg van vorige pagina

Artikelnr.	Type	Nom. doorsnede[mm ²]	Boutmaat [M..]	L [mm]	D1 [mm]	D2 [mm]	D3 [mm]	S [mm]	Stroom [A]	VPE
250450	845	70	12	38	13,3	13	24	2	265	25 st.
250460	846	70	16	44	13,3	17	32	2	265	25 st.
250470	847	95	10	40,7	14,5	10	27	2,3	310	25 st.
250480	848	95	12	40,7	14,5	13	27	2,3	310	25 st.
250490	849	95	16	52	14,5	17	32	2,3	310	25 st.
250494	850-6	120	6	41,4	16,4	6,4	28,5	2,7	360	25 st.
250498	850-10	120	10	41,4	16,4	10,5	28,5	2,7	360	10 st.
250500	850	120	12	41,4	16,4	13	28,5	2,7	360	10 st.
250510	851	120	16	53	16,4	17	32	2,7	360	10 st.
250518	852-10	150	10	50	19,5	10,5	36	3,2	445	10 st.
250520	852	150	12	50	19,5	13	36	3,2	445	10 st.
250530	853	150	14	50	19,5	15	36	3,2	445	10 st.
250538	854-10	185	10	53	21	10,5	38,5	3,5	505	10 st.
250540	854	185	12	53	21	13	38,5	3,5	505	10 st.
250550	855	185	18	67,5	21	19	38,5	3,5	505	10 st.
250557	856-10	240	10	72	24	10,5	44	4	620	10 st.
250558	856-12	240	12	56	24	13	44	4	620	5 st.
250560	856	240	18	69	24	19	44	4	620	5 st.
250568	857-12	300	12	80,5	28	13	50,5	4,3	690	5 st.
250570	857	300	18	80,5	28	19	50,5	4,3	690	5 st.

Ringkabelschoen DIN 46234 [2 Gats]



Klemko perskabelschoenen 2-Gats volgens DIN 46234 zijn geperst uit plaatmateriaal en aan de stotende kant met zilver dicht gelast. Hierdoor is de verbinding extra sterk en scheurt de plaat niet los. De binnenzijde is voorzien van groeven zodat de mechanische sterkte en de elektrische geleiding optimaal is. Na het persen zijn ze in een tin-bad gestopt om corrosie te voorkomen.

- Max. Temperatuur: 120 °C
- Materiaal: Koper E-Cu galvanisch vertind met zilver gelaste Hals
- Normen: DIN 46234

Afmetingen: in "mm" (onder voorbehoud van toleranties)

Artikelnr.	Type	Nom. doorsnede[mm ²]	Boutmaat [M..]	L [mm]	D1 [mm]	D2 [mm]	D3 [mm]	S [mm]	Stroom [A]	VPE
250536	854-2-GATS	185	8	67,5	21	8,4	38,5	3,5	505	10 st.
250556	856-2-GATS	240	10	71,5	24	10,5	44	4,3	620	10 st.
250566	857-2-GATS	300	10	80,5	28	10,5	50,5	4,3	690	5 st.

Stoot Verbinder Ongeïsoleerd

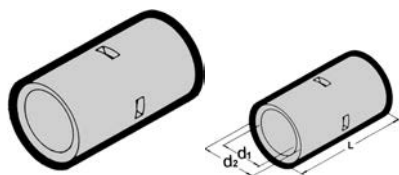

Deze ongeïsoleerde stootverbinders zorgen voor solide kabel verbindingen. Ze zijn van koper met een vertinde oppervlaktebescherming. Deze stootverbinders zijn leverbaar voor kabels variërend van 1,25 mm² tot en met 300 mm². Door de kerf in het midden krijgt u duidelijkheid over de diepte van de kabelinvoer.

- Max. Temperatuur: 120 °C
- Materiaal: Koper vertind

Afmetingen: in "mm" (onder voorbehoud van toleranties)

Artikelnr.	Type	Nom. doorsnede[mm ²]	L [mm]	D1 [mm]	D2 [mm]	VPE
220010	C-1.25	1,25	15	1,7	3,3	100 st.
220020	C-2	2,5	15	2,3	3,9	100 st.
220030	C-5.5	6	15	3,4	5,4	25 st.
220040	C-8	10	15	4,5	7	25 st.
220050	C-14	16	21	5,8	8,9	25 st.
220060	C-22	25	26	7,7	11,3	25 st.
220070	C-38	35	32	9,4	13,2	25 st.
220080	C-50	50	36	11,4	15,3	25 st.

▼ Vervolg op volgende pagina

Ongeïsoleerde kabelschoenen - Perskabelschoenen

▼ Vervolg van vorige pagina

Artikelnr.	Type	Nom. doorsnede[mm ²]	L [mm]	D1 [mm]	D2 [mm]	VPE
220090	C-70	70	37	13,3	17,5	25 st.
220100	C-95	95	38	14,5	19,5	25 st.
220110	C-120	120	38	16,4	22,1	25 st.
220120	C-150	150	54	19,5	26,4	25 st.
220130	C-185	185	57	21	28,5	10 st.
220140	C-240	240	63	24	32,4	10 st.
220150	C-300	300	72	28	37	5 st.

Vorkkabelschoen

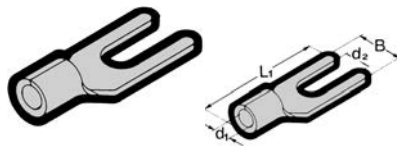

Ongeïsoleerde vorkkabelschoenen met een kabelbereik van 0,25 t/m 1,5 mm², 1,3 t/m 2,65 mm² of 2,65 t/m 6,6 mm². Ze zijn vertind en hebben een maximaal temperatuur bereik van 110° Celsius.

- Max. Temperatuur: 120 °C
- Materiaal: Koper vertind
- Normen: UL / CSA / JIS

Afmetingen: in "mm" (onder voorbehoud van toleranties)

Artikelnr.	Type	Nom. doorsnede[mm ²]	Boutmaat [M..]	L [mm]	D1 [mm]	D2 [mm]	B [mm]	VPE
220260	V 860	1,5	3,5	16	1,7	3,7	6,4	100 st.
220270	V 861	1,5	4	16	1,7	4	6,4	100 st.
220280	V 862	2,5	3,5	16	2,3	3,7	6,4	100 st.
220290	V 863	2,5	4	16	2,3	4,4	6,4	100 st.
220300	V 864	2,5	5	17,2	2,3	5,4	8	100 st.
220310	V 865	2,5	6	22	2,3	6,6	12	100 st.
220320	V 866 *	6	4	19	3,4	4,4	8,3	100 st.
220340	V 867	6	5	19,5	3,4	5,4	9,5	100 st.
220350	V 868	6	6	25,5	3,4	6	12	100 st.

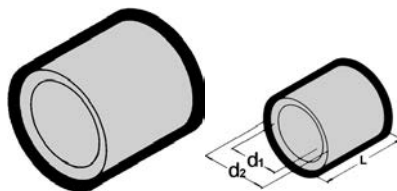

Parallel Verbinders Ongeïsoleerd

De ongeïsoleerde parallelverbinders van Klemko zorgen voor solide kabel verbindingen. Ze zijn van koper met een vertinde oppervlaktebescherming. Deze parallelverbinders zijn leverbaar voor kabels variërend van 1,5 mm² tot en met 300 mm².

- Max. Temperatuur: 120 °C
- Materiaal: Koper vertind
- Normen: UL / CSA / JIS

Afmetingen: in "mm" (onder voorbehoud van toleranties)

Artikelnr.	Type	Nom. doorsnede[mm ²]	d1 [mm]	d2 [mm]	L [mm]	VPE
220001	P-2216	0,34 - 1,65	1,7	3,3	8	100 st.
220002	P-1614	1,04 - 2,63	2,3	3,9	8	100 st.
220003	P-1210	2,63 - 6,64	3,5	5,4	8,5	100 st.
220004	P-8	10	4,5	7	9,5	100 st.
220005	P-14	16	5,8	8,9	11	100 st.
220006	P-22	25	7,7	11,3	13,5	100 st.
220007	P-38	35	9,4	13,2	16,5	100 st.
220008	P-50	50	11,4	15,3	19	100 st.
220009	P-70	70	13,3	17,5	19	100 st.
220011	P-95	95	15,5	19,5	19,5	50 st.
220012	P-120	120	16,4	22,1	20	50 st.
220013	P-150	150	19,5	26,4	27	25 st.
220014	P-185	185	21	28,5	28,5	10 st.
220015	P-240	240	24	32,4	32	10 st.
220016	P-300	300	28	37	37	5 st.

Ongeïsoleerde kabelschoenen - Perskabelschoenen

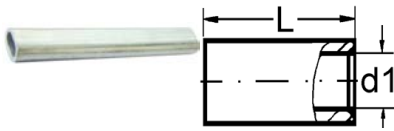

Ovaal Verbinders

Koper vertinde ovaal-verbinders zijn ongeïsoleerd en leverbaar voor 2 x 0,5 mm² en 2 x 1,5 mm² draadkabels. De verbinders zijn geschikt om twee aders zowel anti- als parallel met elkaar te verbinden.

- Max. Temperatuur: 120 °C
- Materiaal: Koper vertind
- Normen: DIN 40500

Afmetingen: in "mm" (onder voorbehoud van toleranties)

Artikelnr.	Type	Nom. doorsnede(mm ²)	d1 (mm)	L (mm)	VPE
354000	OV 0.5 DIN	0,5	2	25	100 st.
354010	OV 1.5 DIN	1,5	3,2	25	100 st.

Ongeïsoleerde kabelschoenen - Buiskabelschoenen

Ringkabelschoenen DIN 40500

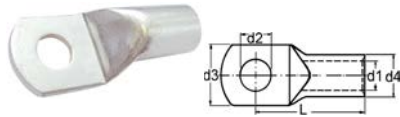

Afmetingen: in "mm" (onder voorbehoud van toleranties)

Ons aanbod van ringkabelschoenen volgens DIN 40500 omvat een uitgebreide reeks standaardtypes. Ze zijn op voorraad (t.t.v.v.) voor een kabeldiameter van 0,75 mm² [10 A stroom] met een boutmaat M3 tot en met een kabeldiameter van 400 mm² [785 A] met een boutmaat M20. De buis kabelschoenen DIN 40500 zijn gemaakt uit koper en afgewerkt met een ruime corrosiebestendige tin-laag. Ze passen goed in de standaard krimp gereedschappen en laten zich perfect zetten in de gewenste krimpvorm. De kabeldoorsnede en de boutmaat zijn op de kabelschoen vermeld. Klemko buiskabelschoenen zijn economische en kwalitatief gezien uw beste keuze. Desgewenst zijn andere kwadraturen en/of boutmaten [specials] leverbaar.

- Max. Temperatuur: 120 °C
- Materiaal: Koperen E-Cu buis oppervlakte galvanisch vertind
- Normen: DIN 40500

Artikelnr.	Type	mm ²	Boutmaat [M..]	L	d1	d2	d3	d4	Stroom	VPE
350000	BK 0753 DIN	0,75	3	12,5	1,4	3,2	6	3	10 A	100 st.
350005	BK 0754 DIN	0,75	4	14	1,4	4,3	8,5	3	10 A	100 st.
350010	BK 0755 DIN	0,75	5	14,5	1,4	5,3	10	3	10 A	100 st.
350015	BK 1503 DIN	1,5	3	13,5	1,9	3,2	6,5	4	18 A	100 st.
350020	BK 1504 DIN	1,5	4	14	1,9	4,3	8,5	4	18 A	100 st.
350025	BK 1505 DIN	1,5	5	14,5	1,9	5,3	10	4	18 A	100 st.
350030	BK 1506 DIN	1,5	6	16	1,9	6,4	11	4	18 A	100 st.
350035	BK 2504 DIN	2,5	4	15	2,4	4,3	8,5	4,2	30 A	100 st.
350040	BK 2505 DIN	2,5	5	16	2,4	5,3	10	4,2	30 A	100 st.
350045	BK 2506 DIN	2,5	6	18	2,4	6,4	11	4,2	30 A	100 st.
350050	BK 2508 DIN	2,5	8	21	2,4	8,4	14	4,2	35 A	100 st.
350055	BK 4004 DIN	4	4	17	3	4,3	8,5	5	35 A	100 st.
350060	BK 4005 DIN	4	5	17,5	3	5,3	10	5	35 A	100 st.
350065	BK 4006 DIN	4	6	20	3	6,4	11	5	35 A	100 st.
350070	BK 4008 DIN	4	8	22	3	8,4	14	5	35 A	100 st.
350075	BK 6004 DIN	6	4	21	3,5	4,3	10	6,5	50 A	100 st.
350080	BK 6005 DIN	6	5	21	3,5	5,3	10	6,5	50 A	100 st.
350085	BK 6006 DIN	6	6	21	3,5	6,4	12	6,5	50 A	100 st.
350090	BK 6008 DIN	6	8	23	3,5	8,4	15	6,5	50 A	100 st.
350095	BK 6010 DIN	6	10	26	3,5	10,5	16	6,5	50 A	100 st.
350140	BK 1052 DIN*	10	5	22	4,5	5,4	12	7	70 A	100 st.
350150	BK 1064 DIN*	10	6	22	4,5	6,4	12	7	70 A	100 st.
350160	BK 1084 DIN*	10	8	25	4,5	8,4	15	7	70 A	100 st.
350170	BK 1010 DIN	10	10	27	4,5	10,5	18	7	70 A	100 st.
350180	BK 1012 DIN	10	13	29	4,5	13	19	7	70 A	100 st.
350190	BK 1605 DIN	16	5	28	5,5	5,4	12	8,5	95 A	10 st.
350200	BK 1666 DIN*	16	6	28	5,5	6,4	13	8,5	95 A	10 st.
350203	BK1666DIN/RW	16	6	29	5	6,4	15	9	95 A	10 st.
350210	BK 1684 DIN*	16	8	29	5	8,4	15	8,5	95 A	10 st.
350220	BK 1610 DIN*	16	10	31	5,5	10,5	18	8,5	95 A	10 st.
350230	BK 1612 DIN	16	12	33	5,5	13	19	8,5	95 A	10 st.
350235	BK 2554 DIN*	25	5	30	7	5	14	10	125 A	10 st.
350240	BK 2564 DIN*	25	6	34	7	6,4	15	10	125 A	10 st.
350250	BK 2584 DIN*	25	8	35	7	8,4	15,6	10	125 A	10 st.
350260	BK 2510 DIN*	25	10	37	7	10	18	10	125 A	10 st.
350270	BK 2512 DIN	25	12	40	7	13	20	10	125 A	10 st.
350275	BK 2514 DIN	25	14	41	7	15	22	10	125 A	10 st.
350280	BK 3564 DIN*	35	6	35	8,5	6,4	17	12	170 A	10 st.
350290	BK 3584 DIN*	35	8	35	8,5	8,4	17	12	170 A	10 st.
350300	BK 3510 DIN*	35	10	39	8,5	10,5	20	12	170 A	10 st.
350310	BK 3512 DIN	35	12	40	8,5	13	22	12	170 A	10 st.
350320	BK 3514 DIN	35	14	42	8,5	15	23	12	170 A	10 st.
350330	BK 3516 DIN	35	16	43	8,5	17	27	12	170 A	10 st.
350335	BK 5006 DIN	50	6	38,5	10	6,4	20	14	230 A	10 st.
350340	BK 5008 DIN*	50	8	39	10	8,4	20	14	230 A	10 st.

▼ Vervolg op volgende pagina

Ongeïsoleerde kabelschoenen - Buiskabelschoenen

▼ Vervolg van vorige pagina

Artikelnr.	Type	mm ²	Boutmaat [M..]	L	d1	d2	d3	d4	Stroom	VPE
350350	BK 5010 DIN*	50	10	40	10	10,5	20	14	230 A	10 st.
350360	BK 5012 DIN*	50	12	42	10	13	23	14	230 A	10 st.
350370	BK 5014 DIN	50	14	45	10	15	25	14	230 A	10 st.
350380	BK 5016 DIN	50	16	46	10	17	27	14	230 A	10 st.
350385	BK 7006 DIN	70	6	45	12	6,4	23	16,5	265 A	5 st.
350390	BK 7083 DIN*	70	8	44	12	8,4	23	16,5	265 A	5 st.
350400	BK 7010 DIN*	70	10	44	12	10,5	23	16,5	265 A	5 st.
350410	BK 7012 DIN*	70	12	45	12	13	23	16,5	265 A	5 st.
350420	BK 7014 DIN	70	15	48	12	15	25	16,5	265 A	5 st.
350430	BK 7016 DIN	70	16	50	12	17	28	16,5	265 A	5 st.
350435	BK 7020 DIN	70	20	52	12	21	29	16,5	265 A	5 st.
350440	BK 9508 DIN	95	8	47	13,5	8,4	26	18	310 A	5 st.
350450	BK 9510 DIN*	95	10	47	13,5	10,5	26	18	310 A	5 st.
350460	BK 9512 DIN*	95	12	48	13,5	13	26	18	310 A	5 st.
350470	BK 9514 DIN*	95	14	50	13,5	15	26	18	310 A	5 st.
350480	BK 9516 DIN	95	16	51	13,5	17	28	18	310 A	5 st.
350490	BK 9520 DIN	95	20	55	13,5	21	30	18	310 A	5 st.
350505	BK 12008 DIN*	120	8	50	15	8	28	19,5	360 A	5 st.
350510	BK 12010 DIN*	120	10	54	15	10,5	29	19,5	360 A	5 st.
350520	BK 12012 DIN*	120	12	55,5	15	13	29	19,5	360 A	5 st.
350530	BK 12014 DIN*	120	14	55	15	15	30	19,5	360 A	5 st.
350540	BK 12016 DIN	120	16	56	15	17	30	19,5	360 A	5 st.
350550	BK 12020 DIN	120	20	62	15	21	35	19,5	360 A	5 st.
350555	BK 15008 DIN*	150	8	59	16,5	8	32	21	445 A	5 st.
350560	BK 15010 DIN*	150	10	59	16,5	10,5	32	21	445 A	5 st.
350570	BK 15012 DIN*	150	12	59	16,5	13	32	21	445 A	5 st.
350580	BK 15014 DIN*	150	14	59	16,5	15	32	21	445 A	5 st.
350590	BK 15016 DIN	150	16	60	16,5	17	32	21	445 A	5 st.
350600	BK 15020 DIN	150	20	60	16,5	21	35	21	445 A	5 st.
350610	BK 18510 DIN	185	10	67	18,5	10,5	35	24	505 A	5 st.
350620	BK 18512 DIN*	185	12	67	18,5	13	35	24	505 A	5 st.
350625	BK 18514 DIN*	185	14	65	19	14,5	35	24	505 A	5 st.
350630	BK 18516 DIN*	185	16	67	18,5	17	35	24	505 A	5 st.
350640	BK 18520 DIN*	185	20	71	18,5	21	35	24	505 A	5 st.
350650	BK 24010 DIN	240	10	74	21	10,5	38	26	545 A	5 st.
350660	BK 24012 DIN*	240	12	74	21	13	38	26	545 A	5 st.
350665	BK 24014 DIN*	240	14	70	21	14,5	39	26	545 A	5 st.
350670	BK 24016 DIN*	240	16	74	21	17	38	26	545 A	5 st.
350680	BK 24020 DIN*	240	20	74	21	21,0	39	26	545 A	5 st.
350690	BK 30012 DIN	300	12	82	23,5	13	43	29,5	545 A	1 st.
350700	BK 30014 DIN	300	14	82	23,5	15	43	29,5	545 A	1 st.
350710	BK 30016 DIN	300	16	82	23,5	17	43	29,5	545 A	1 st.
350720	BK 30020 DIN*	300	20	82	24	21	43	29,5	785 A	1 st.
350715	BK 40012 DIN	400	12	95	27	13	49	-	785 A	1 st.
350730	BK 40016 DIN	400	16	95	27	17	49	34	785 A	1 st.
350740	BK 40020 DIN*	400	20	95	27	21	49	34	785 A	1 st.

Ongeïsoleerde kabelschoenen - Buiskabelschoenen



Afmetingen: in "mm" (onder voorbehoud van toleranties)

Ringkabelschoenen DIN 46235

Onze ringkabelschoenen volgens DIN 46235 (Dynamisch) leveren wij in een reeks van meer dan 70 standaardtypes. te beginnen bij een kabelschoen voor 6 mm² kabeldiameter (50 A, 600 V) bij een boutmaat M5 tot en met een uitvoering voor een 1000 mm² kabel (1200 A, 600 V) bij een boutmaat M20. Het merendeel van de kabels zijn met deze kabelschoenen aan te sluiten, zoals: YmvK n YmvK mb ss - YmvK-as n YmvK verdicht en trafokabel.

De kabelschoen DIN 46235 is van koper met een ruime corrosiebestendige vertinde afwerking. Het mechanische component van de verbinding is hierdoor veel groter geworden en er is minder warmte ontwikkeling. De lange invoerschacht staat meervoudige persing toe en de persvlakken zijn reeds op de kabelschoen aangebracht. Verder kenmerken deze kabelschoenen zich doordat ze goed in de gereedschappen voor DIN 46235 passen en zich perfect laten zetten in de gewenste krimpvorm.

Doorsnede en boutgat zijn op de kabelschoen vermeld. Klemko buiskabelschoenen zijn economisch en kwalitatief gezien uw beste keuze. Desgewenst zijn andere kwadraturen en/of bout maten [specials] leverbaar.

- Max. Temperatuur: 120 °C
- Materiaal: Koperen E-Cu buis oppervlakte galvanisch vertind
- Normen: DIN 40500

Artikelnr.	Type	mm ²	Boutmaat [M..]	L	d1	d2	d3	d4	Stroom	VPE
351080	BK6005DIN-L	6	5	24	3,8	5,3	8,5	5,5	50 A	100st.
351085	BK6006DIN-L	6	6	24	3,8	6,4	8,5	5,5	50 A	100st.
351090	BK6008DIN-L	6	8	24	3,8	8,4	8,5	5,5	50 A	100st.
351140	BK1052DIN-L	10	5	27	4,5	5,3	9	6	70 A	100st.
351150	BK1064DIN-L	10	6	27	4,5	6,4	9	6	70 A	100st.
351160	BK1084DIN-L	10	8	27	4,5	8,4	11	6	70 A	100st.
351170	BK1010DIN-L	10	10	27	4,5	10,5	12	6	70 A	100st.
351180	BK1605DIN-L	16	5	36	5,5	5,3	13	8,5	95 A	100st.
351200	BK1666DIN-L	16	6	36	5,5	6,4	13	8,5	95 A	100st.
351210	BK1684DIN-L	16	8	36	5,5	8,4	13	8,5	95 A	100st.
351220	BK1610DIN-L	16	10	36	5,5	10,5	17	8,5	95 A	100st.
351230	BK1612DIN-L	16	12	36	5,5	13	21	8,5	95 A	100st.
351240	BK2564DIN-L	25	6	38	7	6,4	14	10	125 A	100st.
351250	BK2584DIN-L	25	8	38	7	8,4	16	10	125 A	100st.
351260	BK2510DIN-L	25	10	38	7	10,5	17	10	125 A	100st.
351270	BK2512DIN-L	25	12	38	7	13	19	10	125 A	100st.
351275	BK2516DIN-L	25	16	38	7	17	25	10	125 A	100st.
351280	BK3564DIN-L	35	6	42	8,2	6,4	17	12,5	170 A	100st.
351290	BK3584DIN-L	35	8	42	8,2	8,4	17	12,5	170 A	100st.
351300	BK3510DIN-L	35	10	42	8,2	10,5	19	12,5	170 A	100st.
351310	BK3512DIN-L	35	12	42	8,2	13	21	12,5	170 A	100st.
351330	BK3516DIN-L	35	16	42	8,2	17	26	12,5	170 A	100st.
351335	BK5006DIN-L	50	6	52	10	6,4	20	14,5	230 A	100st.
351340	BK5008DIN-L	50	8	52	10	8,4	20	14,5	230 A	100st.
351350	BK5010DIN-L	50	10	52	10	10,5	22	14,5	230 A	100st.
351360	BK5012DIN-L	50	12	52	10	13	24	14,5	230 A	100st.
351370	BK5014DIN-L	50	14	52	10	15	25	14,5	230 A	100st.
351380	BK5016DIN-L	50	16	52	10	17	28	14,5	230 A	100st.
351390	BK7083DIN-L	70	8	55	11,5	5,4	24	16,5	265 A	50st.
351400	BK7010DIN-L	70	10	55	11,5	10,5	24	16,5	265 A	50st.
351410	BK7012DIN-L	70	12	55	11,5	13	24	16,5	265 A	50st.
351420	BK7014DIN-L	70	14	55	11,5	15	26	16,5	265 A	50st.
351430	BK7016DIN-L	70	16	55	11,5	17	30	16,5	265 A	50st.
351435	BK7020DIN-L	70	20	55	11,5	21	32	16,5	265 A	50st.
351440	BK9508DIN-L	95	8	65	13,5	8,4	28	19	310 A	50st.
351450	BK9510DIN-L	95	10	65	13,5	10,5	28	19	310 A	50st.
351460	BK9512DIN-L	95	12	65	13,5	13	28	19	310 A	50st.
351470	BK9514DIN-L	95	14	65	13,5	15	30	19	310 A	50st.
351480	BK9516DIN-L	95	16	65	13,5	17	32	19	310 A	50st.

▼ Vervolg op volgende pagina

Ongeïsoleerde kabelschoenen - Buiskabelschoenen

▼ Vervolg van vorige pagina

Artikelnr.	Type	mm²	Boutmaat [M..]	L	d1	d2	d3	d4	Stroom	VPE
351490	BK9520DIN-L	95	20	65	13,5	21	34	19	310 A	50st.
351505	BK12008DIN-L	120	8	70	15,5	8,4	32	21	360 A	50st.
351510	BK12010DIN-L	120	10	70	15,5	10,5	32	21	360 A	50st.
351520	BK12012DIN-L	120	12	70	15,5	13	32	21	360 A	50st.
351530	BK12014DIN-L	120	14	70	15,5	15	32	21	360 A	50st.
351540	BK12016DIN-L	120	16	70	15,5	17	32	21	360 A	50st.
351550	BK12020DIN-L	120	20	70	15,5	21	38	21	360 A	50st.
351555	BK15008DIN-L	150	8	78	17	8,4	36	23,5	445 A	25st.
351560	BK15010DIN-L	150	10	78	17	10,5	34	23,5	445 A	25st.
351570	BK15012DIN-L	150	12	78	17	13	34	23,5	445 A	25st.
351580	BK15014DIN-L	150	14	78	17	15	34	23,5	445 A	25st.
351590	BK15016DIN-L	150	16	78	17	17	34	23,5	445 A	25st.
351600	BK15020DIN-L	150	20	78	17	21	40	23,5	445 A	25st.
351610	BK18510DIN-L	185	10	82	19	10,5	37	25	505 A	25st.
351620	BK18512DIN-L	185	12	82	19	13	37	25,5	505 A	25st.
351625	BK18514DIN-L	185	14	82	19	14,5	37	25,5	505 A	25st.
351630	BK18516DIN-L	185	16	82	19	17	37	25,5	505 A	25st.
351640	BK18520DIN-L	185	20	82	19	21	40	25,5	505 A	25st.
351650	BK24010DIN-L	240	10	92	21,5	10,5	42	29	545 A	20st.
351660	BK24012DIN-L	240	12	92	21,5	13	42	29	545 A	20st.
351665	BK24014DIN-L	240	14	92	21,5	14,5	42	29	545 A	20st.
351670	BK24016DIN-L	240	16	92	21,5	17	42	29	545 A	20st.
351680	BK24020DIN-L	240	20	92	21,5	21	45	29	545 A	20st.
351685	BK30010DIN-L	300	10	100	24,5	10,5	48	32	620 A	10st.
351690	BK30012DIN-L	300	12	100	24,5	13	48	32	620 A	10st.
351700	BK30014DIN-L	300	14	100	24,5	15	48	32	620 A	10st.
351710	BK30016DIN-L	300	16	100	24,5	17	48	32	620 A	10st.
351720	BK30020DIN-L	300	20	100	24,5	21	48	32	620 A	10st.
351724	BK40010DIN-L	400	10	115	27,5	10,5	52	38,5	785 A	5st.
351726	BK40012DIN-L	400	12	115	27,5	13	52	38,5	785 A	5st.
351728	BK40014DIN-L	400	14	115	27,5	15	52	38,5	785 A	5st.
351730	BK40016DIN-L	400	16	115	27,5	17	55	38,5	785 A	5st.
351740	BK40020DIN-L	400	20	115	27,5	21	55	38,5	785 A	5st.
351746	BK50012DIN-L	500	12	125	31	13	60	42	935 A	5st.
351748	BK50014DIN-L	500	14	125	31	15	60	42	935 A	5st.
351750	BK50016DIN-L	500	16	125	31	17	60	42	935 A	5st.
351760	BK50020DIN-L	500	20	125	31	21	60	42	935 A	5st.
351770	BK62516DIN-L	625	16	135	34,5	17	60	44	1065 A	5st.
351780	BK62520DIN-L	625	20	135	34,5	21	60	44	1065 A	5st.
351788	BK80016DIN-L	800	16	165	40	21	65	52	1065 A	2st.
351790	BK80020DIN-L	800	20	165	40	21	75	52	1065 A	2st.
351800	BK100020DIN-L	1000	20	165	44	21	85	58	1200 A	2st.

Kerfverbinders DIN 40500



Klemko kerfverbinders zijn gemaakt van koper en afgewerkt met een ruime corrosiebestendige tin-laag. Deze galvanisch vertinde, ongeïsoleerde verbinders passen goed in de standaard krimp gereedschappen en laten zich perfect zetten in de gewenste krimpvorm. Ze zijn leverbaar voor een kabeldiameter van 0,75 mm² tot en met 400 mm².

- Max. Temperatuur: 120 °C
- Materiaal: Koperen E-Cu buis oppervlakte galvanisch vertind
- Normen: DIN 40500

*Standaard types

Artikelnr.	Type	Diameter [d1][mm]	Diameter [d2][mm]	Lengte [L][mm]	Stroom	VPE
350790	KV 0.75DIN	1,4	3	14	A	100st.

▼ Vervolg op volgende pagina

Ongeïsoleerde kabelschoenen - Buiskabelschoenen

▼ Vervolg van vorige pagina

Artikelnr.	Type	Diameter [d1][mm]	Diameter [d2][mm]	Lengte [L][mm]	Stroom	VPE
350800	KV 1.5 DIN*	1,9	4	14	A	100st.
350810	KV 2.5 DIN*	2,4	4,2	16	A	100st.
350820	KV 4.0 DIN*	3	5	19	A	100st.
350830	KV 6.0 DIN*	3,5	6,5	25	A	100st.
350850	KV 10.0 DIN*	4,5	7	31	A	100st.
350860	KV 16.0 DIN*	5,5	8,5	35	A	10st.
350870	KV 25.0 DIN*	7	10	50	A	10st.
350880	KV 35.0 DIN*	8,5	12	55	A	10st.
350890	KV 50.0 DIN*	10	14	70	A	10st.
350900	KV 70.0 DIN*	12	16,5	75	A	5st.
350910	KV 95.0 DIN*	13,5	18	75	A	5st.
350920	KV 120.0 DIN*	15	19,5	85	A	5st.
350930	KV 150.0 DIN	16,5	21	85	A	5st.
350940	KV 185.0 DIN	18,5	24	100	A	5st.
350950	KV 240.0 DIN	21	26	100	A	5st.
350960	KV 300.0 DIN	24	29,5	100	A	1st.
350970	KV 400.0 DIN	27,5	34	100	A	1st.

Stiftkabelschoenen



De ongeïsoleerde stiftkabelschoenen, volgens DIN 46230, zijn robuust en laten zich goed met een professionele tang verwerken. Ze zijn van vertind koper en geschikt voor het verbinden van kabels variërend van 10 mm² tot en met 95 mm² en bestand tegen een maximale temperatuur van 120 graden Celsius.

- Max. Temperatuur: 120 °C
- Materiaal: Koperen E-Cu buis oppervlakte galvanisch vertind
- Normen: DIN 40500

Afmetingen: in "mm" (onder voorbehoud van toleranties)

Artikelnr.	Type	Nom. doorsnede[mm ²]	D1 [mm]	L [mm]	L2 [mm]	W [mm]	Stroom	VPE
356040	STK 10.0 DIN	10	4,5	22	12	4,2	70 A	100
356050	STK 16.0 DIN	16	5,8	26	13	5,5	95 A	10
356060	STK 25.0 DIN	25	7	33	51	7	125 A	10
356070	STK 35.0 DIN	35	8,2	40	20	8	170 A	10
356080	STK 50.0 DIN	50	9,5	45	20	9,5	230 A	10
356090	STK 70.0 DIN	70	11,2	55	25	11	265 A	5
356100	STK 95.0 DIN	95	13,5	55	25	12	310 A	5

T-verbinders

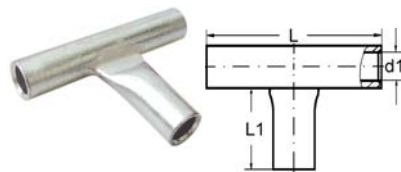

Onze ongeïsoleerde T-verbinder, volgens DIN 46230, is een persverbinder om drie aders met elkaar door te verbinden. Het oppervlak is galvanisch vertind. Ze verbinden 3 x 1,5 mm² (van max. 18A) tot en met 3 x 240 mm² (van max. 545 A).

- Max. Temperatuur: 120 °C
- Materiaal: Koperen E-Cu buis oppervlakte galvanisch vertind
- Normen: DIN 40500

Afmetingen: in "mm" (onder voorbehoud van toleranties)

Artikelnr.	Type	Nom. doorsnede aftakking[mm ²]	D1 [mm]	D2 [mm]	L [mm]	L1 [mm]	Stroom	VPE
355000	TV 1.5 DIN	1,5	1,9	4	30	16	18 A	100 st.
355010	TV 2.5 DIN	2,5	2,4	4,2	30	16	30 A	100 st.
355020	TV 4.0 DIN	4	3	5	35	16	42 A	100 st.
355030	TV 6.0 DIN	6	3,5	6,5	35	17	50 A	100 st.
355040	TV 10.0 DIN	10	4,5	7	45	25	70 A	100 st.
355050	TV 16.0 DIN	16	5,5	8,5	50	26	95 A	10 st.
355060	TV 25.0 DIN	25	7	10	50	27	125 A	10 st.
355070	TV 35.0 DIN	35	8,5	12	60	31	170 A	10 st.
355080	TV 50.0 DIN	50	10	14	72	35	230 A	10 st.

▼ Vervolg op volgende pagina

Ongeïsoleerde kabelschoenen - Buiskabelschoenen

▼ Vervolg van vorige pagina

Artikelnr.	Type	Nom. doorsnede aftakking[mm ²]	D1 [mm]	D2 [mm]	L [mm]	L1 [mm]	Stroom	VPE
355090	TV 70.0 DIN	70	12	16,5	77	37	265 A	5 st.
355100	TV 95.0 DIN	95	13,5	18	88	45	310 A	5 st.
355110	TV 120.0 DIN	120	15	19,5	106	53	360 A	5 st.
355120	TV 150.0 DIN	150	16,5	21	120	58	445 A	5 st.
355130	TV 185.0 DIN	185	18,5	24	130	62	505 A	5 st.
355140	TV 240.0 DIN	240	21	26	145	76	545 A	5 st.

Verdeelblokken

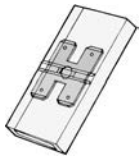

Verdeelblok voor Vlakstekkerhulzen

4 polig verdeelblok voor 6,3mm brede Vlakstekkerhulzen (4-polig 1 verbinding)

ART.NR. 410090
Type Nr. 405/4
VPE. 25

Technische specificaties

Kleur isolatie	Natuur
Transparant	Ja
Lengte [L] [mm]	51
Breedte [B] [mm]	20.2
Hoogte [H] [mm]	7
Normen	UL / CSA
Aantal polen	4



Verdeelblok voor Vlakstekkerhulzen

3 polig verdeelblok voor 6,3mm brede Vlakstekkerhulzen (3-polig 1 verbinding)

ART.NR. 410100
Type Nr. 405/3
VPE. 25

Technische specificaties

Kleur isolatie	Natuur
Transparant	Ja
Lengte [L] [mm]	54
Breedte [B] [mm]	21.5
Hoogte [H] [mm]	8
Normen	UL / CSA
Aantal polen	3



Verdeelblok voor Vlakstekkerhulzen

12 polig verdeelblok voor 6,3mm brede Vlakstekkerhulzen (12-polig 12 verbindingen)

ART.NR. 410110
Type Nr. 401/12
VPE. 20

Technische specificaties

Kleur isolatie	Natuur
Transparant	Ja
Lengte [L] [mm]	147
Breedte [B] [mm]	28
Hoogte [H] [mm]	7
Normen	UL / CSA
Aantal polen	12

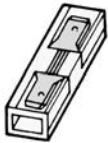

Verdeelblok voor Vlakstekkerhulzen

Enkelpolig verdeelblok voor 6,3mm brede Vlakstekkerhulzen

ART.NR. 410120
Type Nr. 401/1
VPE. 25

Technische specificaties

Kleur isolatie	Natuur
Transparant	Ja
Lengte [L] [mm]	27.8
Breedte [B] [mm]	11.4
Hoogte [H] [mm]	9
Normen	UL / CSA
Aantal polen	1



Verdeelblok voor Vlakstekkerhulzen

12 polig verdeelblok voor 2,8mm brede vlakstekkerhulzen (12-polig 12 verbindingen)

ART.NR. 410130
Type Nr. 401/12-2.8
VPE. 25

Technische specificaties

Kleur isolatie	Natuur
Transparant	Ja
Lengte [L] [mm]	100
Breedte [B] [mm]	20
Hoogte [H] [mm]	6
Normen	UL / CSA
Aantal polen	12



Verdeelblok voor Vlakstekkerhulzen

6 polig dubbelv. verdeelblok voor 6,3mm vlakstekkerhulzen (12 polig 6 verbindingen)

ART.NR. 410140
Type Nr. 401/2X6
VPE. 25

Technische specificaties

Kleur isolatie	Natuur
Transparant	Ja
Lengte [L] [mm]	135
Breedte [B] [mm]	50
Hoogte [H] [mm]	6
Normen	UL / CSA
Aantal polen	6

Connectorhuizen - Female

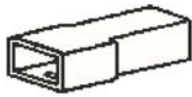

Connectoren voor Vlakstekers

1 polige Connector voor vlaksteker 6,3mm, voor de female uitvoering

ART.NR. 420020
Type Nr. C 410-F/1
VPE. 25

Technische specificaties

Aantal polen	1
Met verzegelbare kap	Nee
Uitvoering	Female
Bestemd voor Vlaksteker	6,3 x 0,8 mm
Max. Spanning [V]	380
Bedrijfs Temperatuur [°C]	-40 t/m 100
Kleur	Natuur
Lengte [mm]	24
Breedte [mm]	10

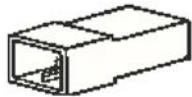

Connectoren voor Vlakstekers

2 polige Connector voor vlaksteker 6,3mm, female uitvoering

ART.NR. 420040
Type Nr. C 410-F/2
VPE. 25

Technische specificaties

Aantal polen	2
Met verzegelbare kap	Nee
Uitvoering	Female
Bestemd voor Vlaksteker	6,3 x 0,8 mm
Max. Spanning [V]	380
Bedrijfs Temperatuur [°C]	-40 t/m 100
Kleur	Natuur
Lengte [mm]	23
Breedte [mm]	13

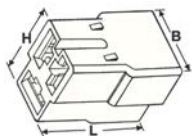

Connectoren voor Vlakstekers

6 polige Connector voor Vlaksteker 6,3mm Female uitvoering

ART.NR. 420060
Type Nr. C 410-F/3
VPE. 25

Technische specificaties

Aantal polen	3
Met verzegelbare kap	Nee
Uitvoering	Female
Bestemd voor Vlaksteker	6,3 x 0,8 mm
Max. Spanning [V]	380
Bedrijfs Temperatuur [°C]	-40 t/m 100
Kleur	Natuur
Lengte [mm]	23
Breedte [mm]	15.3

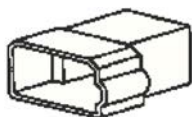

Connectoren voor Vlakstekers

4 polige Connector voor vlaksteker 6,3mm female uitvoering

ART.NR. 420080
Type Nr. C 410-F/4
VPE. 25

Technische specificaties

Aantal polen	4
Met verzegelbare kap	Nee
Uitvoering	Female
Bestemd voor Vlaksteker	6,3 x 0,8 mm
Max. Spanning [V]	380
Bedrijfs Temperatuur [°C]	-40 t/m 100
Kleur	Natuur
Lengte [mm]	24
Breedte [mm]	23

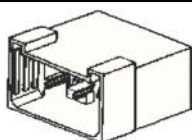

Connectoren voor Vlakstekers

6 polige Connector voor vlaksteker 6,3mm female uitvoering

ART.NR. 420100
Type Nr. C 410-F/6
VPE. 25

Technische specificaties

Aantal polen	6
Met verzegelbare kap	Nee
Uitvoering	Female
Bestemd voor Vlaksteker	6,3 x 0,8 mm
Max. Spanning [V]	380
Bedrijfs Temperatuur [°C]	-40 t/m 100
Kleur	Natuur
Lengte [mm]	24
Breedte [mm]	38

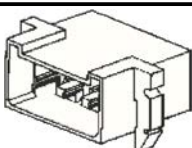

Connectoren voor Vlakstekers

8 polige Connector voor vlaksteker 6,3mm female uitvoering

ART.NR. 420120
Type Nr. C 410-F/8
VPE. 25

Technische specificaties

Aantal polen	8
Met verzegelbare kap	Nee
Uitvoering	Female
Bestemd voor Vlaksteker	6,3 x 0,8 mm
Max. Spanning [V]	380
Bedrijfs Temperatuur [°C]	-40 t/m 100
Kleur	Natuur
Lengte [mm]	24
Breedte [mm]	37.6

Connectorhuizen - Male



Connectoren voor Vlakstekers

1 polige Connector voor Vlakstekershuls
6,3mm, Male uitvoering

ART.NR. 420010
Type Nr. C 410-M/1
VPE. 25

Technische specificaties

Aantal polen	1
Met verzegelbare kap	Nee
Uitvoering	Male
Bestemd voor Vlaksteker	6,3 x 0,8 mm
Max. Spanning [V]	380
Bedrijfs Temperatuur [°C]	-40 t/m 100
Kleur	Naturel
Lengte [mm]	32
Breedte [mm]	12.5



Connectoren voor Vlakstekers

2 polige Connector voor vlakstekershuls
6,3mm male uitvoering

ART.NR. 420030
Type Nr. C 410-M/2
VPE. 25

Technische specificaties

Aantal polen	2
Met verzegelbare kap	Nee
Uitvoering	Male
Bestemd voor Vlaksteker	6,3 x 0,8 mm
Max. Spanning [V]	380
Bedrijfs Temperatuur [°C]	-40 t/m 100
Kleur	Naturel
Lengte [mm]	32.3
Breedte [mm]	13.3

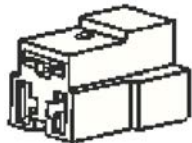

Connectoren voor Vlakstekers

3 polige Connector voor vlakstekershuls
6,3mm male uitvoering

ART.NR. 420050
Type Nr. C 410-M/3
VPE. 25

Technische specificaties

Aantal polen	3
Met verzegelbare kap	Nee
Uitvoering	Male
Bestemd voor Vlaksteker	6,3 x 0,8 mm
Max. Spanning [V]	380
Bedrijfs Temperatuur [°C]	-40 t/m 100
Kleur	Naturel
Lengte [mm]	32
Breedte [mm]	15.3



Connectoren voor Vlakstekers

4 polige Connector voor vlakstekershuls
6,3mm male uitvoering

ART.NR. 420070
Type Nr. C 410-M/4
VPE. 25

Technische specificaties

Aantal polen	4
Met verzegelbare kap	Nee
Uitvoering	Male
Bestemd voor Vlaksteker	6,3 x 0,8 mm
Max. Spanning [V]	380
Bedrijfs Temperatuur [°C]	-40 t/m 100
Kleur	Naturel
Lengte [mm]	32.4
Breedte [mm]	27.6

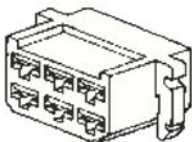

Connectoren voor Vlakstekers

6 polige Connector voor vlakstekershuls
6,3mm male uitvoering

ART.NR. 420090
Type Nr. C 410-M/6
VPE. 25

Technische specificaties

Aantal polen	6
Met verzegelbare kap	Nee
Uitvoering	Male
Bestemd voor Vlaksteker	6,3 x 0,8 mm
Max. Spanning [V]	380
Bedrijfs Temperatuur [°C]	-40 t/m 100
Kleur	Naturel
Lengte [mm]	32.5
Breedte [mm]	31.5

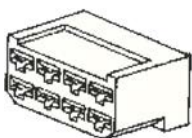

Connectoren voor Vlakstekers

8 polige Connector voor vlakstekershuls
6,3mm male uitvoering

ART.NR. 420110
Type Nr. C 410-M/8
VPE. 25

Technische specificaties

Aantal polen	8
Met verzegelbare kap	Nee
Uitvoering	Male
Bestemd voor Vlaksteker	6,3 x 0,8 mm
Max. Spanning [V]	380
Bedrijfs Temperatuur [°C]	-40 t/m 100
Kleur	Naturel
Lengte [mm]	32.5
Breedte [mm]	50

Kappen voor vlakstekers en vlakstekerhulzen

Isolatie Kapjes voor Fastons

Klemko isolatie afdekkapjes zijn gemaakt uit hoogwaardige kunststoffen met uitstekende eigenschappen zoals hoge isolatiewaarde, verwerkbaarheid en afwerking. De isolatie kapjes zijn verkrijgbaar in diverse vormen om de F-krimp/klauw kabelschoenen eenvoudig te isoleren.

Afmetingen: in "mm" (onder voorbehoud van toleranties)

Art. nr.	Type	60 teken omschrijving	Kleur isolatie	VPE
 410010	ISO-23-6.3NAT	Nylon isolatieKapje voor Vlaksteker 6.3mm breed naturel	Naturel	100 st.
 410020	ISO-23-6.3ZW	Nylon isolatieKapje voor Vlaksteker 6.3mm breed Zwart	Zwart	100 st.
 410030	ISO-25-6.3NAT	Nylon isolatieKapje voor Vlakstekerhuls 6.3mm breed naturel	Naturel	100 st.
 410040	ISO-25-6.3ZW	Nylon isolatieKapje voor Vlakstekerhuls 6.3mm breed Zwart	Zwart	100 st.
 410050	ISO-25-2.8NAT	Nylon isolatieKapje voor Vlakstekerhuls 2.8mm breed naturel	Naturel	100 st.
 410060	ISO-25-4.8NAT	Nylon isolatieKapje voor Vlakstekerhuls 4.8mm breed naturel	Naturel	100 st.
 410062	ISO-25-4.8N/W	Nylon isolatieKapje voor Vlakstekerhuls 4.8mm breed naturel	Naturel	100 st.
 410070	ISO 90-6.3NAT	Nylon isolatieKapje voor haakse Vlakstekerhuls 6.3mm naturel	Naturel	100 st.
 410075	ISO 90-6.3/FL	Nylon isolatieKapje voor haakse Vlakstekerhuls 6.3mm flag		100 st.
 410080	ISO25L-6.3NAT	Nylon isolatieKapje met lock voor Vlakstekerhuls 6.3mm nat	Naturel	100 st.

Lasklemmen

Insteek klemmen zijn leverbaar in transparant polycarbonaat of grijs polyurethaan (beiden met easy entry) voor toepassing in o.a. de woningbouw. Het bereik loopt van 0,75 t/m 2,5 mm². De doorzichtige uitvoering is zeer handig om te zien of de kabel met de juiste striplengte lengte is ingevoerd en bevat een gekleurde zijkant voor snelle herkenning. Alle types zijn standaard voorzien aan de achterzijde van een meetpunt. De striplengte van de kabel is 11 mm en de kabelinvoer is zelf-geleidend (Easy-Entry).











Insteek lasklemmen

Insteek Lasklem

Insteek klemmen leverbaar in transparant polycarbonaat of grijs polyurethaan [easy entry] voor toepassing in woningbouw. Het bereik loopt van 0,75 t/m 2,5 mm². De doorzichte uitvoering is zeer handig om te kijken of de kabel met de juiste lengte is ingevoerd en bevat een gekleurde zijkant voor snelle herkenning. Alle types zijn standaard voorzien aan de achterzijde van een meetpunt. De striplengte van de kabel is 11 mm en de kabelinvoer is zelfgeleidend.

- Materiaal: Polycarbonaat of Thermoplastic
- Max. spanning: 600 V
- Striplengte: 11 mm

Afmetingen: in "mm" (onder voorbehoud van toleranties)

Artikelnr.	Type	Klemposities	Kleur	Materiaal	Spanning [V]	Stroom [A]	VPE
 101670	LK2,5-2V-GR	2	Lichtgrijs	Thermoplastic	600	24	100 st.
 101680	LK2,5-2V-TR	2	Transparant	Polycarbonaat	600	24	100 st.
 101682	LK2,5-3V-TR	3	Transparant	Polycarbonaat	600	24	100 st.
 101672	LK2,5-3V-GR	3	Lichtgrijs	Thermoplastic	600	24	100 st.
 101674	LK2,5-4V-GR	4	Lichtgrijs	Thermoplastic	600	24	100 st.
 101684	LK2,5-4V-TR	4	Transparant	Polycarbonaat	600	24	100 st.
 101686	LK2,5-5V-TR	5	Transparant	Polycarbonaat	600	24	100 st.
 101676	LK2,5-5V-GR	5	Lichtgrijs	Thermoplastic	600	24	100 st.
 101678	LK2,5-8V-GR	8	Lichtgrijs	Thermoplastic	600	24	50 st.
 101688	LK2,5-8V-TR	8	Transparant	Polycarbonaat	600	24	50 st.

Kroonklemmen

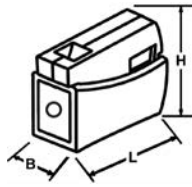
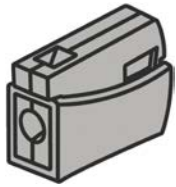

Kroonklem

Kroonklem van 1 x massief naar 1 x soepel draad 0,5-2,5 mm²

Technische specificaties

Uitvoering	Enkele geleider klem
Min. kabeldoorsnede [installatiedeel] [mm ²]	0.75
Min. kabeldoorsnede [lampendeel] [mm ²]	0.5
Kabeldoorsnede, max. [mm ²]	2.5
Kleur	Grijs
Stroom [A]	24
Maximale spanning [V]	600
Lengte [mm]	20
Breedte [mm]	16
Hoogte [mm]	8

ART.NR. 101690

Type Nr. LKL 1-1 MA/SO

VPE. 1

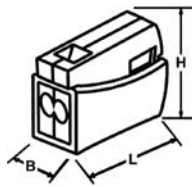
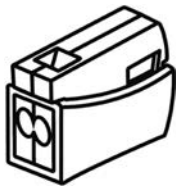

Kroonklem

Kroonklem van 2 x massief naar 1 x soepel draad 0,5-2,5 mm²

Technische specificaties

Uitvoering	Dubbele geleider klem
Min. kabeldoorsnede [installatiedeel] [mm ²]	0.75
Min. kabeldoorsnede [lampendeel] [mm ²]	0.5
Kabeldoorsnede, max. [mm ²]	2.5
Kleur	Wit
Stroom [A]	24
Maximale spanning [V]	600
Lengte [mm]	20
Breedte [mm]	16
Hoogte [mm]	10

ART.NR. 101694

Type Nr. LKL 1-2 MA/SO

VPE. 1

Adereindhulzen

On- en Geïsoleerde adereindhulzen met diverse penlengtes los en/of op band. De geïsoleerde adereindhulzen zijn uitgevoerd met een kunststof invoerhuls die als een conische invoer trechter is gevormd [Easy-Entry] zodat alle litzen eenvoudig worden ingevoerd. De hulzen zijn leverbaar in drie kleurlijnen: Traditioneel [standaard Klemko-Telemechanique], DIN-Norm en de Wijkende kleurlijn, zij zijn bovendien UV bestendig.

Ongeïsoleerd

Adereindhuls Ongeïsoleerd

Onze ongeïsoleerde adereindhulzen zijn geproduceerd conform de DIN norm 46228-1. Deze adereindhulzen zijn voorzien van een conische invoertrechter zodat alle litzen eenvoudig worden ingevoerd. Het programma bestaat uit diverse doorsneden [0,14 t/m 120 mm²], in diverse penlengtes [6 t/m 32 mm].

- Materiaal: SF-CU conform DIN 1787
- Productie: conform DIN 46228 deel 1

Afmetingen: in "mm" (onder voorbehoud van toleranties)

Artikelnr.	Type	Nom. doorsnede[mm ²]	Huislengte L2 [mm]	d1 [mm]	d2 [mm]	VPE
710002	484 - 7	0,14	7	0,65	1,6	1000 st.
710005	487	0,25	7	0,8	1,7	1000 st.
710010	488	0,5	6	1	2,1	1000 st.
710012	488-8	0,5	8	1	2,1	1000 st.
710020	489	0,75	6	1,2	2,3	1000 st.
710022	489-8	0,75	8	1,2	2,3	1000 st.
710024	489-10	0,75	10	1,2	2,3	1000 st.
710026	489-12	0,75	12	1,2	2,3	1000 st.
710030	489-15	0,75	15	1,4	2,5	1000 st.
710040	490	1	6	1,4	2,5	1000 st.
710050	490-8	1	8	1,4	2,8	1000 st.
710060	491	1,5	7	1,7	2,8	1000 st.
710070	491-12	1,5	12	1,7	2,8	1000 st.
710080	492	2,5	7	2,2	3,4	1000 st.
710090	492-12	2,5	12	2,2	3,4	1000 st.
710100	493	4	9	2,8	4	1000 st.
710110	493-12	4	12	2,8	4	1000 st.
710112	493-20	4	20	2,8	4	1000 st.
710120	494	6	10	3,5	4,7	500 st.
710130	494-15	6	15	3,5	4,7	500 st.
710135	494-20	6	20	3,5	4,7	500 st.
710140	495	10	12	4,5	5,8	500 st.
710141	495-15	10	15	4,5	5,8	500 st.
710145	495-20	10	20	4,5	5,8	100 st.
710150	496	16	12	5,8	7,5	500 st.
710160	496-15	16	15	5,8	7,5	100 st.
710164	496-18	16	18	5,8	7,5	500 st.
710165	496-20	16	20	5,8	7,5	100 st.
710168	496-25	16	25	5,8	7,5	100 st.
710170	497	25	12	7,3	9,5	100 st.
710180	497-15	25	15	7,3	9,5	100 st.
710185	497-20	25	20	7,3	9,5	100 st.
710188	497-25	25	25	7,3	9,5	100 st.
710190	498	35	18	8,3	11	100 st.
710192	498-15	35	15	8,3	11	100 st.
710196	498-25	35	25	8,3	11	100 st.
710200	499	50	22	10,3	13	100 st.
710210	500	70	25	12,5	15	100 st.
710220	501	95	30	14,5	17	50 st.
710230	502	120	32	16,5	19	50 st.

Geïsoleerd - Enkelvoudig

Enkelvoudige adereindhulzen in standaard kleur

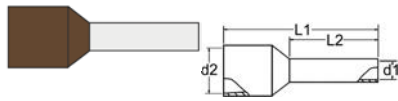

Onze geïsoleerde adereindhulzen zijn geproduceerd conform de DIN norm 46228-T4. Deze adereindhulzen zijn voorzien van kunststof isolatiehuls en heeft een conische invoertrechter zodat alle litzen eenvoudig worden ingevoerd. Het programma met de standaard kleuren [KL-T] bestaat uit de meest gangbare adereindhulzen in diverse doorsneden [0,14 t/m 120 mm²] en in diverse penlengtes [6 t/m 32 mm].

Afmetingen: in "mm" (onder voorbehoud van toleranties)

- Materiaal: E-CU
- Oppervlakte: Vertind
- Isolatie: UV-bestendig kunststof
- Productie: conform DIN 46228 T4

*Geschikt voor insteekcontacten

Artikelnr.	Type	Kleur	Nom. doorsnede(mm ²)	Huislengte L2 (mm)	L (mm)	d1 (mm)	d2 (mm)	VPE
720000	G 484-N	Bruin	0,14	6	10,5	0,8	2	500 st.
720001	G 484-L	Bruin	0,14	8	12,5	0,8	2	500 st.
720003	G 485-N	Paars	0,25	6	10,5	0,8	2	500 st.
720004	G 485-L	Paars	0,25	8	12,5	0,8	2	500 st.
720005	G 486-N	Roze	0,34	6	10,5	0,8	2	500 st.
720006	G 486-L	Roze	0,34	8	12,5	0,8	2	500 st.
720018	G 488-K	Wit	0,5	6	11,5	1,1	2,5	500 st.
720020	G 488-N	Wit	0,5	8	13,5	1,1	2,5	500 st.
720021	G 488D-N	Wit	0,5	8	13,5	1,1	2,5	5000 st.
720022	G 488-M	Wit	0,5	10	15,5	1,1	2,5	500 st.
720028	G 489-K	Lichtblauw	0,75	6	12	1,3	2,8	500 st.
720030	G 489-N	Lichtblauw	0,75	8	14	1,3	2,8	500 st.
720031	G 489D-N	Lichtblauw	0,75	8	14	1,3	2,8	5000 st.
720032	G 489-M	Lichtblauw	0,75	10	16	1,3	2,8	500 st.
720034	G 489-L*	Lichtblauw	0,75	12	18	1,3	2,8	500 st.
720038	G 490-K	Rood	1	6	12,5	1,5	3	500 st.
720040	G 490-N	Rood	1	8	14,5	1,5	3	500 st.
720041	G 490D-N	Rood	1	8	14,5	1,5	3	5000 st.
720042	G 490-M	Rood	1	10	16,5	1,5	3	500 st.
720044	G 490-L*	Rood	1	12	18,5	1,5	3	500 st.
720048	G 491-K	Zwart	1,5	6	12,5	1,8	3,4	500 st.
720050	G 491-N	Zwart	1,5	8	14,5	1,8	3,4	500 st.
720051	G 491D-N	Zwart	1,5	8	14,5	1,8	3,4	5000 st.
720052	G 491-M	Zwart	1,5	10	16,35	1,8	3,4	500 st.
720054	G 491-L	Zwart	1,5	18	24,5	1,8	3,4	500 st.
720056	G 491-S*	Zwart	1,5	12	18,5	1,8	3,4	500 st.
720060	G 492-N	Grijs	2,5	8	15	2,3	4,2	500 st.
720061	G 492D-N	Grijs	2,5	8	15	2,3	4,2	5000 st.
720062	G 492-M	Grijs	2,5	12	19	2,3	4,2	500 st.
720064	G 492-L	Grijs	2,5	18	25	2,3	4,2	500 st.
720070	G 493-N	Oranje	4	10	17,5	2,9	4,8	500 st.
720071	G 493D-N	Oranje	4	10	17,5	2,9	4,8	5000 st.
720072	G 493-M	Oranje	4	12	20	2,9	4,8	500 st.
720074	G 493-L	Oranje	4	18	26	2,9	4,8	100 st.
720080	G 494-N	Groen	6	12	20	3,6	6,2	100 st.
720082	G 494-L	Groen	6	18	25	3,6	6,2	100 st.
720090	G 495-N	Bruin	10	12	21	4,6	7,5	100 st.
720092	G 495-L	Bruin	10	18	27	4,6	7,5	100 st.
720100	G 496-N	Wit	16	12	23	6	8,8	100 st.
720102	G 496-L	Wit	16	18	29	6	8,8	100 st.
720110	G 497-N	Zwart	25	16	29	7,5	11	50 st.
720112	G 497-M	Zwart	25	18	31	7,5	11	50 st.
720114	G 497-L	Zwart	25	22	35	7,5	11	50 st.
720120	G 498-N	Rood	35	16	30	8,5	12,5	50 st.
720122	G 498-M	Rood	35	18	32	8,5	12,5	50 st.
720124	G 498-L	Rood	35	25	39	8,5	12,5	50 st.

▼ Vervolg op volgende pagina

Geïsoleerd - Enkelvoudig

▼ Vervolg van vorige pagina

Artikelnr.	Type	Kleur	Nom. doorsnede[mm ²]	Hulslengte L2 [mm]	L [mm]	d1 [mm]	d2 [mm]	VPE
720130	G 499-N	Blauw	50	20	36	10,5	15	25 st.
720132	G 499-L	Blauw	50	25	41	10,5	15	25 st.
720133	G 500-N	Geel	70	20	37	12,7	16	25 st.
720134	G 500-L	Geel	70	27	43	12,7	16	25 st.
720135	G 501-N	Rood	95	25	44	14,7	18	25 st.
720136	G 502-N	Blauw	120	27	48	16,7	18	25 st.
720137	G 503-N	Geel	150	32	58	19,5	23	25 st.

Enkelvoudige adereindhulzen in DIN kleur

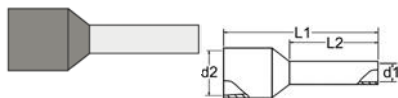

Onze geïsoleerde adereindhulzen zijn geproduceerd conform de DIN norm 46228-T4. Deze adereindhulzen zijn voorzien van kunststof isolatiehuls en hebben een conische invoertrechter zodat alle litzen eenvoudig worden ingevoerd. Het programma met de DIN kleuren [KL-D] bestaat uit adereindhulzen in diverse doorsneden (0,14 t/m 120 mm²) en in diverse penlengtes (6 t/m 32 mm).

Afmetingen: in "mm" (onder voorbehoud van toleranties)

- Materiaal: E-CU
- Oppervlakte: Vertind
- Isolatie: UV-bestendig kunststof
- Productie: conform DIN 46228 T4

Artikelnr.	Type	Kleur	Nom. doorsnede[mm ²]	Hulslengte L2 [mm]	L [mm]	d1 [mm]	d2 [mm]	VPE
727000	G 484 DKA-N	Grijs	0,14	6	10,5	0,8	2	500 st.
727001	G 484 DKA-L	Grijs	0,14	8	12,5	0,8	2	500 st.
727003	G 485 DK-N	Geel	0,25	6	10,5	0,8	2	500 st.
727004	G 485 DK-L	Geel	0,25	8	12,5	0,8	2	500 st.
727005	G 486 DKA-N	Turkoois	0,34	6	10,5	0,8	2	500 st.
727006	G 486 DKA-L	Turkoois	0,34	8	12,5	0,8	2	500 st.
727018	G 488 DKA-K	Wit	0,5	6	11,5	1,1	2,5	500 st.
727020	G 488 DKA-N	Wit	0,5	8	13,5	1,1	2,5	500 st.
727021	G 488D DKA-N	Wit	0,5	8	13,5	1,1	2,5	5000 st.
727022	G 488 DKA-M	Wit	0,5	10	15,5	1,1	2,5	500 st.
727028	G 489 DK-K	Grijs	0,75	6	12	1,3	2,8	500 st.
727030	G 489 DK-N	Grijs	0,75	8	14	1,3	2,8	500 st.
727031	G 489D DK-N	Grijs	0,75	8	14	1,3	2,8	5000 st.
727032	G 489 DK-M	Grijs	0,75	10	16	1,3	2,8	500 st.
727034	G 489 DK-L*	Grijs	0,75	12	18	1,3	2,8	500 st.
727038	G 490 DKA-K	Rood	1	6	12,5	1,5	3	500 st.
727040	G 490 DKA-N	Rood	1	8	14,5	1,5	3	500 st.
727041	G 490D DKA-N	Rood	1	8	14,5	1,5	3	5000 st.
727042	G 490 DKA-M	Rood	1	10	16,5	1,5	3	500 st.
727044	G 490 DKA-L*	Rood	1	12	18,5	1,5	3	500 st.
727048	G 491 DKA-K	Zwart	1,5	6	12,5	1,8	3,4	500 st.
727050	G 491 DKA-N	Zwart	1,5	8	14,5	1,8	3,4	500 st.
727051	G 491D DKA-N	Zwart	1,5	8	14,5	1,8	3,4	5000 st.
727052	G 491 DKA-M	Zwart	1,5	10	16,5	1,8	3,4	500 st.
727054	G 491 DKA-L	Zwart	1,5	18	24,5	1,8	3,4	500 st.
727056	G 491 DKA-S*	Zwart	1,5	12	18,5	1,8	3,4	500 st.
727060	G 492 DKA-N	Blauw	2,5	8	15	2,3	4,2	500 st.
727061	G 492D DKA-N	Blauw	2,5	8	15	2,3	4,2	5000 st.
727062	G 492 DKA-M	Blauw	2,5	12	19	2,3	4,2	500 st.
727064	G 492 DKA-L	Blauw	2,5	18	25	2,3	4,2	500 st.
727070	G 493 DKA-N	Grijs	4	10	17,5	2,9	4,8	500 st.
727071	G 493D DKA-N	Grijs	4	10	17,5	2,9	4,8	5000 st.
727072	G 493 DKA-M	Grijs	4	12	20	2,9	4,8	500 st.
727074	G 493 DKA-L	Grijs	4	18	26	2,9	4,8	100 st.
727080	G 494 DK-N	Geel	6	12	20	3,6	6,2	100 st.
727082	G 494 DK-L	Geel	6	18	25	3,6	6,2	100 st.

▼ Vervolg op volgende pagina

Geïsoleerd - Enkelvoudig

▼ Vervolg van vorige pagina

Artikelnr.	Type	Kleur	Nom. doorsnede(mm ²)	Huls lengte L2 [mm]	L [mm]	d1 [mm]	d2 [mm]	VPE
727090	G 495 DK-N	Rood	10	12	21	4,6	7,5	100 st.
727092	G 495 DK-L	Rood	10	18	27	4,6	7,5	100 st.
727100	G 496 DK-N	Blauw	16	12	23	6	8,8	100 st.
727102	G 496 DK-L	Blauw	16	18	29	6	8,8	100 st.
727110	G 497 DK-N	Geel	25	16	29	7,5	11	50 st.
727112	G 497 DK-M	Geel	25	18	31	7,5	11	50 st.
727114	G 497 DK-L	Geel	25	22	35	7,5	11	50 st.
727120	G 498 DKA-N	Rood	35	16	30	8,5	12,5	50 st.
727122	G 498 DKA-M	Rood	35	18	32	8,5	12,5	50 st.
727124	G 498 DKA-L	Rood	35	25	39	8,5	12,5	50 st.
727130	G 499 DKA-N	Blauw	50	20	36	10,5	15	25 st.
727132	G 499 DKA-L	Blauw	50	25	41	10,5	15	25 st.
727140	G 500 DKA-N	Geel	70	20	37	12,7	16	25 st.
727142	G 500 DKA-L	Geel	70	27	43	12,7	16	25 st.
727145	G 501 DKA-N	Rood	95	25	44	14,7	18	25 st.
727146	G 502 DKA-N	Blauw	120	27	48	16,7	21	25 st.
727147	G 503 DKA-N	Geel	150	32	58	19,5	23	25 st.

Enkelvoudige adereindhulzen in afwijkende kleur

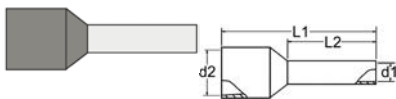

Onze geïsoleerde adereindhulzen zijn geproduceerd conform de DIN norm 46228-T4. Deze adereindhulzen zijn voorzien van kunststof isolatiehuls en hebben een conische invoertrechter zodat alle litzen eenvoudig worden ingevoerd. Het programma met de afwijkende kleuren (KL-W) bestaat uit de meest gangbare adereindhulzen in diverse doorsneden [0,14 t/m 120 mm²], in diverse penlengtes [6 t/m 32 mm].

Afmetingen: in "mm" (onder voorbehoud van toleranties)

- Materiaal: E-CU
- Oppervlakte: Vertind
- Isolatie: UV-bestendig kunststof
- Productie: conform DIN 46228 T4

Artikelnr.	Type	Kleur	Nom. doorsnede(mm ²)	Huls lengte L2 [mm]	L [mm]	d1 [mm]	d2 [mm]	VPE
726000	G 484-GRY-N	Grijs	0,14	6	10,5	0,8	2	500 st.
726001	G 484-GRY-L	Grijs	0,14	8	12,5	0,8	2	500 st.
726003	G 485-BL-N	Lichtblauw	0,25	6	10,5	0,8	2	500 st.
726004	G 485-BL-L	Lichtblauw	0,25	8	12,5	0,8	2	500 st.
726005	G 486-TUR-N	Turkoois	0,34	6	10,5	0,8	2	500 st.
726006	G 486-TUR-L	Turkoois	0,34	8	12,5	0,8	2	500 st.
726008	G 488-OR-K	Oranje	0,5	6	11,5	1,1	2,5	500 st.
726010	G 488-OR-N	Oranje	0,5	8	13,5	1,1	2,5	500 st.
726011	G 488D-OR-N	Oranje	0,5	8	13,5	1,1	2,5	5000 st.
726012	G 488-OR-M	Oranje	0,5	10	15,5	1,1	2,5	500 st.
726018	G 489-WI-K	Wit	0,75	6	12	1,3	2,8	500 st.
726020	G 489-WI-N	Wit	0,75	8	14	1,3	2,8	500 st.
726021	G 489D-WI-N	Wit	0,75	8	14	1,3	2,8	5000 st.
726022	G 489-WI-M	Wit	0,75	10	16	1,3	2,8	500 st.
726024	G 489-WI-L*	Wit	0,75	12	18	1,3	2,8	500 st.
726028	G 490-GE-K	Geel	1	6	12,5	1,5	3	500 st.
726030	G 490-GE-N	Geel	1	8	14,5	1,5	3	500 st.
726031	G 490D-GE-N	Geel	1	8	16,5	1,5	3	5000 st.
726032	G 490-GE-M	Geel	1	10	18,5	1,5	3	500 st.
726034	G 490-GE-L*	Geel	1	12	20,5	1,5	3	500 st.
726038	G 491-RO-K	Rood	1,5	6	14,5	1,8	3,4	500 st.
726040	G 491-RO-N	Rood	1,5	8	16,5	1,8	3,4	500 st.
726041	G 491D-RO-N	Rood	1,5	8	18,5	1,8	3,4	5000 st.
726042	G 491-RO-M	Rood	1,5	10	20,5	1,8	3,4	500 st.
726044	G 491-RO-L	Rood	1,5	18	34,5	1,8	3,4	500 st.
726046	G 491-RO-S*	Rood	1,5	12	24,5	1,8	3,4	500 st.

▼ Vervolg op volgende pagina

Geïsoleerd - Enkelvoudig

▼ Vervolg van vorige pagina

Artikelnr.	Type	Kleur	Nom. doorsnede(mm ²)	Hulslengte L2 (mm)	L (mm)	d1 (mm)	d2 (mm)	VPE
726050	G 492-BL-N	Blauw	2,5	8	15	2,3	4,2	500 st.
726051	G 492D-BL-N	Blauw	2,5	8	15	2,3	4,2	5000 st.
726052	G 492-BL-M	Blauw	2,5	12	19	2,3	4,2	500 st.
726054	G 492-BL-L	Blauw	2,5	18	25	2,3	4,2	500 st.
726060	G 493-GRY-N	Grijs	4	10	17,5	2,9	4,8	500 st.
726061	G 493D-GRY-N	Grijs	4	10	17,5	2,9	4,8	5000 st.
726062	G 493-GRY-M	Grijs	4	12	20	2,9	4,8	500 st.
726064	G 493-GRY-L	Grijs	4	18	26	2,9	4,8	100 st.
726070	G 494-ZW-N	Zwart	6	12	20	3,6	6,2	100 st.
726072	G 494-ZW-L	Zwart	6	18	25	3,6	6,2	100 st.
726080	G 495-IV-N	Ivoren	10	12	21	4,6	7,5	100 st.
726082	G 495-IV-L	Ivoren	10	18	27	4,6	7,5	100 st.
726090	G 496-GRO-N	Groen	16	12	23	6	8,8	100 st.
726092	G 496-GRO-L	Groen	16	18	29	6	8,8	100 st.
726100	G 497-BR-N	Bruin	25	16	29	7,5	11	50 st.
726102	G 497-BR-M	Bruin	25	18	31	7,5	11	50 st.
726104	G 497-BR-L	Bruin	25	22	35	7,5	11	50 st.
726110	G 498-BE-N	Beige	35	16	30	8,5	12,5	50 st.
726112	G 498-BE-M	Beige	35	18	32	8,5	12,5	50 st.
726114	G 498-BE-L	Beige	35	25	39	8,5	12,5	50 st.
726120	G 499-OL-N	Olijf	50	20	36	10,5	15	25 st.
726122	G 499-OL-L	Olijf	50	25	41	10,5	15	25 st.
726130	G 500-GE-N	Geel	70	20	37	12,7	16	25 st.
726132	G 500-GE-L	Geel	70	27	43	12,7	16	25 st.
726135	G 501-RO-N	Rood	95	25	44	14,7	18	25 st.
726136	G 502-BL-N	Blauw	120	27	48	16,7	21	25 st.
726137	G 503-GE-N	Geel	150	32	58	19,5	23	25 st.

Geïsoleerd - Twin adereindhulzen

Twin adereindhulzen in standaard kleur



Onze geïsoleerde twin adereindhulzen zijn geproduceerd conform de DIN norm 46228-T4. Deze adereindhulzen zijn voorzien van een extra brede kunststof isolatiehuls en hebben een conische invoertrechter zodat de litzes van twee aders eenvoudig kunnen worden ingevoerd. Het programma met de standaard kleuren [KL-T] bestaat uit de meest gangbare twin adereindhulzen in diverse doorsnedes [2x 0,5 t/m 2x 16 mm²] en in diverse penlengtes (8 t/m 16 mm).

Afmetingen: in "mm" (onder voorbehoud van toleranties)

- Materiaal: E-CU
- Oppervlakte: Vertind
- Isolatie: UV-bestendig kunststof
- Productie: conform DIN 46228 T4

Artikelnr.	Type	Kleur	Nom. doorsnede(mm ²)	Huislengte L2 (mm)	L (mm)	d1 (mm)	d2 (mm)	VPE
720500	G 488TW-N	Wit	0,5	8	15	1,5	-	500 st.
720505	G 489TW-N	Lichtblauw	0,75	8	15	1,8	-	500 st.
720510	G 489TW-L	Lichtblauw	0,75	10	17	1,8	-	500 st.
720515	G 490TW-N	Rood	1	8	15	2,05	-	500 st.
720520	G 490TW-L	Rood	1	10	17	2,05	-	500 st.
720525	G 491TW-N	Zwart	1,5	8	16	2,3	-	250 st.
720530	G 491TW-L	Zwart	1,5	12	20	2,3	-	250 st.
720535	G 492TW-N	Grijs	2,5	10	18,5	2,9	-	250 st.
720540	G 492TW-L	Grijs	2,5	13	21,5	2,9	-	250 st.
720545	G 493TW-N	Oranje	4	12	23	3,8	-	100 st.
720550	G 494TW-N	Groen	6	14	25	4,9	-	100 st.
720555	G 495TW-N	Bruin	10	14	26	6,5	-	100 st.
720560	G 496TW-N	Wit	16	16	31	8,5	-	50 st.

Twin adereindhulzen in DIN kleur

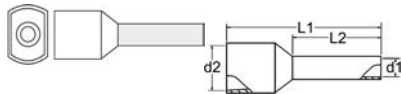

Onze geïsoleerde twin adereindhulzen zijn geproduceerd conform de DIN norm 46228-T4. Deze adereindhulzen zijn voorzien van een extra brede kunststof isolatiehuls en hebben een conische invoertrechter zodat de litzes van twee aders eenvoudig kunnen worden ingevoerd. Het programma met de DIN kleuren [KL-D] bestaat uit twin adereindhulzen in diverse doorsnedes [2x 0,5 t/m 2x 16 mm²] en in diverse penlengtes (8 t/m 16 mm).

Afmetingen: in "mm" (onder voorbehoud van toleranties)

- Materiaal: E-CU
- Oppervlakte: Vertind
- Isolatie: UV-bestendig kunststof
- Productie: conform DIN 46228 T4

Artikelnr.	Type	Kleur	Nom. doorsnede(mm ²)	Huislengte L2 (mm)	L (mm)	d1 (mm)	d2 (mm)	VPE
727500	G 488TW DKA-N	Wit	0,5	8	15	1,5	-	500 st.
727505	G 489TW DK-N	Grijs	0,75	8	15	1,8	-	500 st.
727510	G 489TW DK-L	Grijs	0,75	10	17	1,8	-	500 st.
727515	G 490TW DKA-N	Rood	1	8	15	2,05	-	500 st.
727520	G 490TW DKA-L	Rood	1	10	17	2,05	-	500 st.
727525	G 491TW DKA-N	Zwart	1,5	8	16	2,3	-	250 st.
727530	G 491TW DKA-L	Zwart	1,5	12	20	2,3	-	250 st.
727535	G 492TW DKA-N	Blauw	2,5	10	18,5	2,9	-	250 st.
727540	G 492TW DKA-L	Blauw	2,5	13	21	2,9	-	250 st.
727545	G 493TW DKA-N	Grijs	4	12	23	3,8	-	100 st.
727550	G 494TW DK-N	Geel	6	14	25	4,9	-	100 st.
727555	G 495TW DK-N	Rood	10	14	26	6,5	-	100 st.
727560	G 496TW DK-N	Blauw	16	16	31	8,5	-	50 st.

Geïsoleerd - Twin adereindhulzen

Twin adereindhulzen in afwijkende kleur

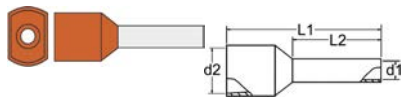

Onze geïsoleerde twin adereindhulzen zijn geproduceerd conform de DIN norm 46228-T4. Deze adereindhulzen zijn voorzien van een extra brede kunststof isolatiehuls en hebben een conische invoertrechter zodat de litzen van twee aders eenvoudig kunnen worden ingevoerd. Het programma met de afwijkende kleuren [KL-W] bestaat uit de meest gangbare twin adereindhulzen in diverse doorsneden [2x 0,5 t/m 2x 16 mm²] en in diverse penlengtes [8 t/m 16 mm].

Afmetingen: in "mm" (onder voorbehoud van toleranties)

- Materiaal: E-CU
- Oppervlakte: Vertind
- Isolatie: UV-bestendig kunststof
- Productie: conform DIN 46228 T4

Artikelnr.	Type	Kleur	Nom. doorsnede[mm ²]	Hulslengte L2 (mm)	L (mm)	d1 (mm)	d2 (mm)	VPE
726500	G 488-OR TW-N	Oranje	0,5	8	15	1,5	-	500 st.
726505	G 489-WI TW-N	Wit	0,75	8	15	1,8	-	500 st.
726510	G 489-WI TW-L	Wit	0,75	10	17	1,8	-	500 st.
726515	G 490-GE TW-N	Geel	1	8	15	2,05	-	500 st.
726520	G 490-GE TW-L	Geel	1	10	17	2,05	-	500 st.
726525	G 491-RO TW-N	Rood	1,5	8	16	2,3	-	250 st.
726530	G 491-RO TW-L	Rood	1,5	12	20	2,3	-	250 st.
726535	G 492-BL TW-N	Blauw	2,5	10	18,5	2,9	-	250 st.
726540	G 492-BL TW-L	Blauw	2,5	13	21	2,9	-	250 st.
726545	G 493-GR TW-N	Grijs	4	12	23	3,8	-	100 st.
726550	G 494-ZW TW-N	Zwart	6	14	25	4,9	-	100 st.
726555	G 495-IV TW-N	Ivoren	10	14	26	6,5	-	100 st.
726560	G 496-GR TW-N	Groen	16	16	31	8,5	-	50 st.

Geïsoleerd - Op band

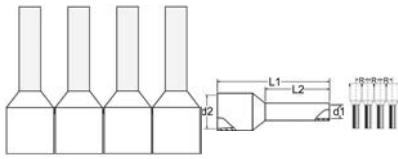

Enkelvoudige adereindhulzen in standaard kleur op band

Onze geïsoleerde adereindhulzen band zijn geproduceerd conform de DIN norm 46228-T4. Deze adereindhulzen zijn voorzien van een kunststof isolatiehuls en hebben een conische invoertrechter zodat de litzen eenvoudig kunnen worden ingevoerd. De kunststof hulzen zijn per 50 met elkaar verbonden en passen in onze CAP 2 [art.nr.: 900023]. Het programma met de standaard kleuren [KL-T] bestaat uit de meest gangbare band adereindhulzen in diverse doorsnedes [0,5 t/m 2,5 mm²] en in een standaard penlengte van 8 mm.

Afmetingen: in "mm" (onder voorbehoud van toleranties)

- Materiaal: E-CU
- Oppervlakte: Vertind
- Isolatie: UV-bestendig kunststof
- Productie: conform DIN 46228 T4

Artikelnr.	Type	Kleur	Nom. doorsnede[mm ²]	Hulslengte L2 [mm]	L [mm]	d1 [mm]	d2 [mm]	VPE
728000	G 488 BAND	Wit	0,5	8	14,5	1,1	2,6	500 st.
728010	G 489 BAND	Lichtblauw	0,75	8	14,5	1,3	2,8	500 st.
728020	G 490 BAND	Rood	1	8	14,5	1,5	3	500 st.
728030	G 491 BAND	Zwart	1,5	8	14,5	1,8	3,4	500 st.
728050	G 492 BAND	Grijs	2,5	8	14,5	2,3	4,2	500 st.

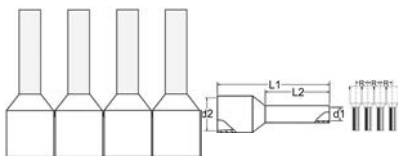

Enkelvoudige adereindhulzen in DIN kleur op band

Onze geïsoleerde adereindhulzen band zijn geproduceerd conform de DIN norm 46228-T4. Deze adereindhulzen zijn voorzien van een kunststof isolatiehuls en hebben een conische invoertrechter zodat de litzen eenvoudig kunnen worden ingevoerd. De kunststof hulzen zijn per 50 met elkaar verbonden en passen in onze CAP 2 [art.nr.: 900023]. Het programma met de DIN kleuren [KL-D] bestaat uit de meest gangbare band adereindhulzen in diverse doorsnedes [0,5 t/m 2,5 mm²] en in een standaard penlengte van 8 mm.

Afmetingen: in "mm" (onder voorbehoud van toleranties)

- Materiaal: E-CU
- Oppervlakte: Vertind
- Isolatie: UV-bestendig kunststof
- Productie: conform DIN 46228 T4

Artikelnr.	Type	Kleur	Nom. doorsnede[mm ²]	Hulslengte L2 [mm]	L [mm]	d1 [mm]	d2 [mm]	VPE
728060	G 488 DK BAND	Wit	0,5	8	14,5	1,1	2,6	500 st.
728070	G 489 DK BAND	Grijs	0,75	8	14,5	1,3	2,8	500 st.
728080	G 490 DK BAND	Rood	1	8	14,5	1,5	3	500 st.
728090	G 491 DK BAND	Zwart	1,5	8	14,5	1,8	3,4	500 st.
728100	G 492 DK BAND	Blauw	2,5	8	14,5	2,3	4,2	500 st.

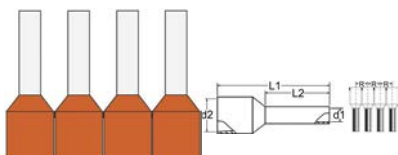

Enkelvoudige adereindhulzen in afwijkende kleur op band

Onze geïsoleerde adereindhulzen band zijn geproduceerd conform de DIN norm 46228-T4. Deze adereindhulzen zijn voorzien van een kunststof isolatiehuls en hebben een conische invoertrechter zodat de litzen eenvoudig kunnen worden ingevoerd. De kunststof hulzen zijn per 50 met elkaar verbonden en passen in onze CAP 2 [art.nr.: 900023]. Het programma met de afwijkende kleuren [KL-W] bestaat uit de meest gangbare band adereindhulzen in diverse doorsnedes [0,5 t/m 2,5 mm²] en in een standaard penlengte van 8 mm.

Afmetingen: in "mm" (onder voorbehoud van toleranties)

- Materiaal: E-CU
- Oppervlakte: Vertind
- Isolatie: UV-bestendig kunststof
- Productie: conform DIN 46228 T4

Artikelnr.	Type	Kleur	Nom. doorsnede[mm ²]	Hulslengte L2 [mm]	L [mm]	d1 [mm]	d2 [mm]	VPE
728110	G 488-OR BAND	Oranje	0,5	8	14,5	1	2,6	500 st.
728120	G 489-WI BAND	Wit	0,75	8	14,5	1,3	2,8	500 st.
728130	G 490-GE BAND	Geel	1	8	14,5	1,5	3	500 st.
728140	G 491-RO BAND	Rood	1,5	8	14,5	1,8	3,4	500 st.
728150	G 492-BL BAND	Blauw	2,5	8	14,5	2,3	4,2	500 st.

Geïsoleerd - In dispenser

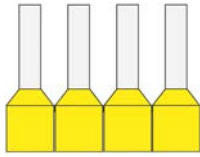

Afmetingen: in "mm" (onder voorbehoud van toleranties)

Enkelvoudige adereindhulzen in standaard kleur in dispenser

Onze geïsoleerde adereindhulzen in een dispenser zijn geproduceerd conform de DIN norm 46228-T4. Deze adereindhulzen zijn voorzien van een kunststof isolatiehuls en hebben een conische invoertrechter zodat de litzen eenvoudig kunnen worden ingevoerd. De kunststof hulzen zijn per 500 of 1000 stuks met elkaar verbonden en passen in onze MC-25 strip-/krimpachine [art.nr.: 900085] voor adereindhulzen. Het programma met de afwijkende kleuren [KL-W] bestaat uit de meest gangbare dispenser adereindhulzen in diverse doorsneden [0,25 t/m 2,5 mm²] en in een standaard penlengte van 8 mm.

- Materiaal: E-CU
- Oppervlakte: Vertind
- Isolatie: UV-bestendig kunststof
- Productie: conform DIN 46228 T4

Artikelnr.	Type	Kleur	Nom. doorsnede[mm ²]	Hulslengte L2 [mm]	L [mm]	d1 [mm]	d2 [mm]	VPE
728246	G 485 DK DISP	Geel	0,25	8	14,5	2,1	2,6	1000 st.
728248	G 486 TUR DISP	Turkoois	0,34	8	14,5	1,3	2,8	1000 st.
728200	G 488 DISP	Wit	0,5	8	14,5	1,1	2,6	1000 st.
728210	G 489 DISP	Blauw	0,75	8	14,5	1,3	2,8	1000 st.
728220	G 490 DISP	Rood	1	8	14,5	1,5	3	1000 st.
728230	G 491 DISP	Zwart	1,5	8	14,5	1,8	3,4	1000 st.
728240	G 492 DISP	Grijs	2,5	8	14,5	2,3	4,2	500 st.

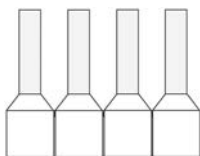

Afmetingen: in "mm" (onder voorbehoud van toleranties)

Enkelvoudige adereindhulzen in DIN kleur in dispenser

Onze geïsoleerde adereindhulzen in een dispenser zijn geproduceerd conform de DIN norm 46228-T4. Deze adereindhulzen zijn voorzien van een kunststof isolatiehuls en hebben een conische invoertrechter zodat de litzen eenvoudig kunnen worden ingevoerd. De kunststof hulzen zijn per 500 of 1000 stuks met elkaar verbonden en passen in onze MC-25 strip-/krimpachine [art.nr.: 900085] voor adereindhulzen. Het programma met de DIN kleuren [KL-D] bestaat uit de dispenser adereindhulzen in diverse doorsneden [0,25 t/m 2,5 mm²] en in een standaard penlengte van 8 mm.

- Materiaal: E-CU
- Oppervlakte: Vertind
- Isolatie: UV-bestendig kunststof
- Productie: conform DIN 46228 T4

Artikelnr.	Type	Kleur	Nom. doorsnede[mm ²]	Hulslengte L2 [mm]	L [mm]	d1 [mm]	d2 [mm]	VPE
728250	G 488 DK DISP	Wit	0,5	8	14,5	1,5	3	1000 st.
728260	G 489 DK DISP	Grijs	0,75	8	14,5	1,8	3,4	1000 st.
728270	G 490 DK DISP	Rood	1	8	14,5	2,3	4,2	1000 st.
728280	G 491 DK DISP	Zwart	1,5	8	14,5	1,1	2,6	1000 st.
728290	G 492 DK DISP	Blauw	2,5	8	14,5	2,3	4,2	500 st.

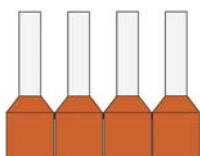

Afmetingen: in "mm" (onder voorbehoud van toleranties)

Enkelvoudige adereindhulzen in afwijkende kleur in dispenser

Onze geïsoleerde adereindhulzen in een dispenser zijn geproduceerd conform de DIN norm 46228-T4. Deze adereindhulzen zijn voorzien van een kunststof isolatiehuls en hebben een conische invoertrechter zodat de litzen eenvoudig kunnen worden ingevoerd. De kunststof hulzen zijn per 500 of 1000 stuks met elkaar verbonden en passen in onze MC-25 strip-/krimpachine [art.nr.: 900085] voor adereindhulzen. Het programma met de afwijkende kleuren [KL-W] bestaat uit de dispenser adereindhulzen in diverse doorsneden [0,25 t/m 2,5 mm²] en in een standaard penlengte van 8 mm.

- Materiaal: E-CU
- Oppervlakte: Vertind
- Isolatie: UV-bestendig kunststof
- Productie: conform DIN 46228 T4

Artikelnr.	Type	Kleur	Nom. doorsnede[mm ²]	Hulslengte L2 [mm]	L [mm]	d1 [mm]	d2 [mm]	VPE
728300	G 488-OR DISP	Oranje	0,5	8	14,5	1,1	2,6	1000 st.
728310	G 489-WI DISP	Wit	0,75	8	14,5	1,3	2,8	1000 st.
728320	G 490-GE DISP	Geel	1	8	14,5	1,5	3	1000 st.
728330	G 491-RO DISP	Rood	1,5	8	14,5	1,8	3,4	1000 st.
728340	G 492-BL DISP	Blauw	2,5	8	14,5	2,3	4,2	500 st.

Isolatiemateriaal

U vindt in ons Klemko-programma diverse typen isolatiemateriaal zoals o.a. krimpkous, tapes en rektulen. Daarmee kunt u kabels en/of verbindingen snel, gemakkelijk en veilig isoleren en/of afwerken.

Krimpkaus - Standaard krimpkaus



Krimpkaus polyolefin 2:1 [zwart]

Deze industriële krimpkaus krimpt 2:1 is vlamdovend en cadmium vrij. Hij is geschikt voor praktisch iedere toepassing.

- Materiaal: PLF-100 flexibele polyolefin; cadmiumvrij vlamdovend
- Krimp : 2:1 - Krimp Temp.: >90°C
- Temp.bereik: -55°C tot +125°C
- Doorslagspan.: 10kV/mm
- Normen : UL224 / CSA

Afmetingen: in "mm" (onder voorbehoud van toleranties)

Artikelnr.	Type	Kleur	D	d	S	Krimpinterval	Nom. diameter in inch	VPE
460007	FP1-ZW-1.2	Zwart	1,2	0,6	0,41	2:1	3/64"	200 mtr
460008	FP2-ZW-1.6	Zwart	1,6	0,8	0,43	2:1	1/16"	200 mtr
460009	FP3-ZW-2.4	Zwart	2,4	1,2	0,51	2:1	3/32"	200 mtr
460010	FP4-ZW-3.2	Zwart	3,2	1,6	0,51	2:1	1/8"	200 mtr
460020	FP5-ZW-4.8	Zwart	4,8	2,4	0,51	2:1	3/16"	200 mtr
460030	FP6-ZW-6.4	Zwart	6,4	3,2	0,65	2:1	1/4"	100 mtr
460040	FP7-ZW-9.5	Zwart	9,5	4,7	0,65	2:1	3/8"	100 mtr
460050	FP8-ZW-12.7	Zwart	12,7	6,4	0,65	2:1	1/2"	100 mtr
460060	FP9-ZW-19.1	Zwart	19,1	9,5	0,77	2:1	3/4"	50 mtr
460070	FP10-ZW-25.4	Zwart	25,4	12,7	0,89	2:1	1"	50 mtr
460080	FP11-ZW-38.1	Zwart	38,1	19,1	1	2:1	1.1/2"	50 mtr
460082	FP12-ZW-50.8	Zwart	50,8	25,4	1,1	2:1	2"	50 mtr
460090	FP13-ZW-76.2	Zwart	76,2	38,1	1,3	2:1	2"	30 mtr



Krimpkaus polyolefin 2:1 [transparant]

Deze industriële krimpkaus krimpt 2:1 is vlamdovend en cadmium + halogeen vrij. Hij is geschikt voor praktisch iedere toepassing.

- Materiaal: PLF-100 flexibele polyolefin; cadmiumvrij vlamdovend
- Krimp : 2:1 - Krimp Temp.: <100°C
- Temp.bereik: -55°C tot +135°C
- Doorslagspan.: 25kV/mm
- Normen : Mil-DTL-203053/5 [CL3 kleur/CL2 trsp]/ UL224 / CSA

Afmetingen: in "mm" (onder voorbehoud van toleranties)

Artikelnr.	Type	Kleur	D	d	S	Krimpinterval	Nom. diameter in inch	VPE
460250	FP1-TR-1.2	Transparant	1,2	0,6	0,41	2:1	3/64"	200 mtr
460252	FP2-TR-1.6	Transparant	1,6	0,8	0,43	2:1	1/16"	200 mtr
460254	FP3-TR-2.4	Transparant	2,4	1,2	0,51	2:1	3/32"	200 mtr
460256	FP4-TR-3.2	Transparant	3,2	1,6	0,51	2:1	1/8"	200 mtr
460258	FP5-TR-4.8	Transparant	4,8	2,4	0,51	2:1	3/16"	200 mtr
460260	FP6-TR-6.4	Transparant	6,4	3,2	0,65	2:1	1/4"	100 mtr
460262	FP7-TR-9.5	Transparant	9,5	4,7	0,65	2:1	3/8"	100 mtr
460264	FP8-TR-12.7	Transparant	12,7	6,4	0,65	2:1	1/2"	100 mtr
460266	FP9-TR-19.1	Transparant	19,1	9,5	0,77	2:1	3/4"	50 mtr
460268	FP10-TR-25.4	Transparant	25,4	12,7	0,89	2:1	1"	50 mtr
460270	FP11-TR-38.1	Transparant	39,1	19,1	1	2:1	1.1/2"	50 mtr
460272	FP12-TR-50.8	Transparant	50,8	25,4	1,1	2:1	2"	50 mtr

Krimpkous - Standaard krimpkous



Krimpkous polyolefin 2:1 [geel/groen]

Deze industriële krimpkous krimpt 2:1 is vlamdovend en cadmium vrij. Hij is geschikt voor praktisch iedere toepassing.

- Materiaal: PLF-100 flexibele polyolefin; cadmiumvrij vlamdovend
- Krimp : 2:1 - Krimp Temp.: <100°C
- Temp.bereik: -55°C tot +135°C
- Doorslagspan.: 25kV/mm
- Normen : MiL-DTL-203053/5 [CL3 kleur/CL2 trsp]/ UL224 / CSA

Afmetingen: in "mm" (onder voorbehoud van toleranties)

Artikelnr.	Type	Kleur	D	d	S	Krimpinterval	Nom. diameter in inch	VPE
460280	FP1-GG-1.2	Groen/geel	1,2	0,6	0,41	2:1	3/64"	200 mtr
460282	FP2-GG-1.6	Groen/geel	1,2	0,6	0,41	2:1	3/64"	200 mtr
460284	FP3-GG-2.4	Groen/geel	1,2	0,6	0,41	2:1	3/64"	200 mtr
460286	FP4-GG-3.2	Groen/geel	1,2	0,6	0,41	2:1	3/64"	200 mtr
460288	FP5-GG-4.8	Groen/geel	4,8	2,4	0,51	2:1	3/16"	200 mtr
460290	FP6-GG-6.4	Groen/geel	6,4	3,2	0,65	2:1	1/4"	100 mtr
460292	FP7-GG-9.5	Groen/geel	9,5	4,7	0,65	2:1	3/8"	100 mtr
460294	FP8-GG-12.7	Groen/geel	12,7	6,4	0,65	2:1	1/2"	100 mtr
460296	FP9-GG-19.1	Groen/geel	19,1	9,5	0,77	2:1	3/4"	50 mtr
460298	FP10-GG-25.4	Groen/geel	25,4	12,7	0,89	2:1	1"	50 mtr
460300	FP11-GG-38.1	Groen/geel	38,1	19,1	1	2:1	1.1/2"	50 mtr



Krimpkous polyolefin 2:1 [blauw]

Deze industriële krimpkous krimpt 2:1 is vlamdovend en cadmium vrij. Hij is geschikt voor praktisch iedere toepassing.

- Materiaal: PLF-100 flexibele polyolefin; cadmiumvrij vlamdovend
- Krimp : 2:1 - Krimp Temp.: <100°C
- Temp.bereik: -55°C tot +135°C
- Doorslagspan.: 25kV/mm
- Normen : MiL-DTL-203053/5 [CL3 kleur/CL2 trsp]/ UL224 / CSA

Afmetingen: in "mm" (onder voorbehoud van toleranties)

Artikelnr.	Type	Kleur	D	d	S	Krimpinterval	Nom. diameter in inch	VPE
460190	FP1-BL-1.2	Blauw	1,2	0,6	0,41	2:1	3/64"	200 mtr
460192	FP2-BL-1.6	Blauw	1,6	0,8	0,43	2:1	1/16"	200 mtr
460194	FP3-BL-2.4	Blauw	2,4	1,2	0,51	2:1	3/32"	200 mtr
460196	FP4-BL-3.2	Blauw	3,2	1,6	0,51	2:1	1/8"	200 mtr
460198	FP5-BL-4.8	Blauw	4,8	2,4	0,51	2:1	3/16"	200 mtr
460200	FP6-BL-6.4	Blauw	6,4	3,2	0,65	2:1	1/4"	100 mtr
460202	FP7-BL-9.5	Blauw	9,5	4,7	0,65	2:1	3/8"	100 mtr
460204	FP8-BL-12.7	Blauw	12,7	6,4	0,65	2:1	1/2"	100 mtr
460206	FP9-BL-19.1	Blauw	19,1	9,5	0,77	2:1	3/4"	50 mtr
460208	FP10-BL-25.4	Blauw	25,4	12,7	0,89	2:1	1"	50 mtr
460210	FP11-BL-38.1	Blauw	38,1	19,1	1	2:1	1.1/2"	50 mtr
460212	FP12-BL-50.8	Blauw	50,8	25,4	1,1	2:1	2"	50 mtr



Krimpkous polyolefin 2:1 [geel]

Deze industriële krimpkous krimpt 2:1 is vlamdovend en cadmium vrij. Hij is geschikt voor praktisch iedere toepassing.

- Materiaal: PLF-100 flexibele polyolefin; cadmiumvrij vlamdovend
- Krimp : 2:1 - Krimp Temp.: <100°C
- Temp.bereik: -55°C tot +135°C
- Doorslagspan.: 25kV/mm
- Normen : MiL-DTL-203053/5 [CL3 kleur/CL2 trsp]/ UL224 / CSA

Afmetingen: in "mm" (onder voorbehoud van toleranties)

Artikelnr.	Type	Kleur	D	d	S	Krimpinterval	Nom. diameter in inch	VPE
460130	FP1-GE-1.2	Geel	1,2	0,6	0,41	2:1	3/64"	200 mtr
460132	FP2-GE-1.6	Geel	1,6	0,8	0,43	2:1	1/16"	200 mtr

▼ Vervolg op volgende pagina

Krimpkouss - Standaard krimpkouss

Vervolg van vorige pagina

Artikelnr.	Type	Kleur	D	d	S	Krimpinterval	Nom. diameter in inch	VPE
460134	FP3-GE-2.4	Geel	2,4	1,2	0,51	2:1	3/32"	200 mtr
460136	FP4-GE-3.2	Geel	3,2	1,6	0,51	2:1	1/8"	200 mtr
460138	FP5-GE-4.8	Geel	4,8	2,4	0,51	2:1	3/16"	200 mtr
460140	FP6-GE-6.4	Geel	6,4	3,2	0,65	2:1	1/4"	100 mtr
460142	FP7-GE-9.5	Geel	9,5	4,7	0,65	2:1	3/8"	100 mtr
460144	FP8-GE-12.7	Geel	12,7	6,4	0,65	2:1	1/2"	100 mtr
460146	FP9-GE-19.1	Geel	19,1	9,5	0,77	2:1	3/4"	5 mtr
460148	FP10-GE-25.4	Geel	25,4	12,7	0,89	2:1	1"	50 mtr
460150	FP11-GE-38.1	Geel	38,1	19,1	1	2:1	1.1/2"	50 mtr
460152	FP12-GE-50.8	Geel	50,8	25,4	1,1	2:1	2"	50 mtr



Krimpkouss polyolefin 2:1 [groen]

Deze industriële krimpkouss krimpt 2:1 is vlamdovend en cadmium vrij. Hij is geschikt voor praktisch iedere toepassing.

- Materiaal: PLF-100 flexibele polyolefin; cadmiumvrij vlamdovend
- Krimp : 2:1 - Krimp Temp.: <100°C
- Temp.bereik: -55°C tot +135°C
- Doorslagspan.: 25kV/mm
- Normen : MIL-DTL-203053/5 [CL3 kleur/CL2 trsp]/ UL224 / CSA

Afmetingen: in "mm" (onder voorbehoud van toleranties)

Artikelnr.	Type	Kleur	D	d	S	Krimpinterval	Nom. diameter in inch	VPE
460160	FP1-GN-1.2	Groen	1,2	0,6	0,41	2:1	3/64"	200 mtr
460162	FP2-GN-1.6	Groen	1,6	0,8	0,43	2:1	1/16"	200 mtr
460164	FP3-GN-2.4	Groen	2,4	1,2	0,51	2:1	3/32"	200 mtr
460166	FP4-GN-3.2	Groen	3,2	1,6	0,51	2:1	1/8"	200 mtr
460168	FP5-GN-4.8	Groen	4,8	2,4	0,51	2:1	3/16"	200 mtr
460170	FP6-GN-6.4	Groen	6,4	3,2	0,65	2:1	1/4"	100 mtr
460172	FP7-GN-9.5	Groen	9,5	4,7	0,65	2:1	3/8"	100 mtr
460174	FP8-GN-12.7	Groen	12,7	6,4	0,65	2:1	1/2"	100 mtr
460176	FP9-GN-19.1	Groen	19,1	9,5	0,77	2:1	3/4"	50 mtr
460178	FP10-GN-25.4	Groen	25,4	12,7	0,89	2:1	1"	50 mtr
460180	FP11-GN-38.1	Groen	38,1	19,1	1	2:1	1.1/2"	50 mtr
460182	FP12-GN-50.8	Groen	50,8	25,4	1,1	2:1	2"	50 mtr



Krimpkouss polyolefin 2:1 [rood]

Deze industriële krimpkouss krimpt 2:1 is vlamdovend en cadmium vrij. Hij is geschikt voor praktisch iedere toepassing.

- Materiaal: PLF-100 flexibele polyolefin; cadmiumvrij vlamdovend
- Krimp : 2:1 - Krimp Temp.: <100°C
- Temp.bereik: -55°C tot +135°C
- Doorslagspan.: 25kV/mm
- Normen : MIL-DTL-203053/5 [CL3 kleur/CL2 trsp]/ UL224 / CSA

Afmetingen: in "mm" (onder voorbehoud van toleranties)

Artikelnr.	Type	Kleur	D	d	S	Krimpinterval	Nom. diameter in inch	VPE
460100	FP1-RD-1.2	Rood	1,2	0,6	0,41	2:1	3/64"	200 mtr
460102	FP2-RD-1.6	Rood	1,6	0,8	0,43	2:1	1/16"	200 mtr
460104	FP3-RD-2.4	Rood	2,4	1,2	0,51	2:1	3/32"	200 mtr
460106	FP4-RD-3.2	Rood	3,2	1,6	0,51	2:1	1/8"	200 mtr
460108	FP5-RD-4.8	Rood	4,8	2,4	0,51	2:1	3/16"	200 mtr
460110	FP6-RD-6.4	Rood	6,4	3,2	0,65	2:1	1/4"	100 mtr
460112	FP7-RD-9.5	Rood	9,5	4,7	0,65	2:1	3/8"	100 mtr
460114	FP8-RD-12.7	Rood	12,7	6,4	0,65	2:1	1/2"	100 mtr
460116	FP9-RD-19.1	Rood	19,1	9,5	0,77	2:1	3/4"	50 mtr
460118	FP10-RD-25.4	Rood	25,4	12,7	0,89	2:1	1"	50 mtr
460120	FP11-RD-38.1	Rood	38,1	19,1	1	2:1	1.1/2"	50 mtr
460122	FP12-RD-50.8	Rood	50,8	25,4	1,1	2:1	2"	50 mtr

Krimpkouss - Standaard krimpkouss



Krimpkouss polyolefin 2:1 [wit]

Deze industriële krimpkouss krimpt 2:1 is vlamdovend en cadmium vrij. Hij is geschikt voor praktisch iedere toepassing.

- Materiaal: PLF-100 flexibele polyolefin; cadmiumvrij vlamdovend
- Krimp : 2:1 - Krimp Temp.: <100°C
- Temp.bereik: -55°C tot +135°C
- Doorslagspan.: 25kV/mm
- Normen : MiL-DTL-203053/5 (CL3 kleur/CL2 trsp)/ UL224 / CSA

Afmetingen: in "mm" (onder voorbehoud van toleranties)

Artikelnr.	Type	Kleur	D	d	S	Krimpinterval	Nom. diameter in inch	VPE
460220	FP1-WI-1.2	Wit	1,2	0,6	0,41	2:1	3/64"	200 mtr
460222	FP2-WI-1.6	Wit	1,6	0,8	0,43	2:1	1/16"	200 mtr
460224	FP3-WI-2.4	Wit	2,4	1,2	0,51	2:1	3/32"	200 mtr
460226	FP4-WI-3.2	Wit	3,2	1,6	0,51	2:1	1/8"	200 mtr
460228	FP5-WI-4.8	Wit	4,8	2,4	0,51	2:1	3/16"	200 mtr
460230	FP6-WI-6.4	Wit	6,4	3,2	0,65	2:1	1/4"	100 mtr
460232	FP7-WI-9.5	Wit	9,5	4,7	0,65	2:1	3/8"	100 mtr
460234	FP8-WI-12.7	Wit	12,7	6,4	0,65	2:1	1/2"	100 mtr
460236	FP9-WI-19.1	Wit	19,1	9,5	0,77	2:1	3/4"	50 mtr
460238	FP10-WI-25.4	Wit	25,4	12,7	0,89	2:1	1"	50 mtr
460240	FP11-WI-38.1	Wit	38,1	19,1	1	2:1	1.1/2"	50 mtr
460242	FP12-WI-50.8	Wit	50,8	25,4	1,1	2:1	2"	50 mtr



Krimpkouss polyolefin 2:1 in trekbox [zwart]

PLF-100 Krimpkouss is vlamdovend en cadmium vrij. Hij zit in een trekbox voor een makkelijke opslag en verwerking. Zeer sterke mechanische weerstand in zwart. De krimpverhouding is 2:1.

- Materiaal: PLF-100 flexibele polyolefin; cadmiumvrij vlamdovend
- Krimp : 2:1 - Krimp Temp.: >90°C
- Temp.bereik: -55°C tot +125°C
- Doorslagspan.: 10kV/mm
- Normen : UL224 / CSA

Afmetingen: in "mm" (onder voorbehoud van toleranties)

Artikelnr.	Type	Kleur	D	d	S	Krimpinterval	Nom. diameter in inch	Krimp °C	Doorsl. span.	VPE
946000	FP1TB-ZW-1.2	Zwart	1,2	0,6	0,41	2:1	3/64"	90 °C	10 kV / mm	20 mtr
946020	FP2TB-ZW-1.6	Zwart	1,6	0,8	0,43	2:1	1/16"	100 °C	10 kV / mm	20 mtr
946040	FP3TB-ZW-2.4	Zwart	2,4	1,2	0,51	2:1	3/32"	90 °C	10 kV / mm	15 mtr
946060	FP4TB-ZW-3.2	Zwart	3,2	1,6	0,51	2:1	1/8"	90 °C	10 kV / mm	15 mtr
946080	FP5TB-ZW-4.8	Zwart	4,8	2,4	0,51	2:1	3/16"	90 °C	10 kV / mm	12 mtr
946100	FP6TB-ZW-6.4	Zwart	6,4	3,2	0,65	2:1	1/4"	90 °C	10 kV / mm	12 mtr
946120	FP7TB-ZW-9.5	Zwart	9,5	4,7	0,65	2:1	3/8"	90 °C	10 kV / mm	8 mtr
946140	FP8TB-ZW-12.7	Zwart	12,7	6,4	0,65	2:1	1/2"	90 °C	10 kV / mm	8 mtr
946160	FP9TB-ZW-19.1	Zwart	19,1	9,5	0,77	2:1	3/4"	90 °C	10 kV / mm	5 mtr
946180	FP10TB-ZW25.4	Zwart	25,4	12,7	0,89	2:1	1"	90 °C	10 kV / mm	5 mtr
946196	FP11TB-ZW38.1	Zwart	38,1	19,1	1	2:1	1.1/2"	90 °C	10 kV / mm	2.5 mtr



Krimpkouss polyolefin 2:1 in trekbox [transparant]

PLF-100 Krimpkouss is vlamdovend en cadmium vrij. Hij zit in een trekbox voor een makkelijke opslag en verwerking. Zeer sterke mechanische weerstand in transparant. De krimpverhouding is 2:1.

- Materiaal: PLF-100 flexibele polyolefin; cadmiumvrij vlamdovend
- Krimp : 2:1 - Krimp Temp.: >90°C
- Temp.bereik: -55°C tot +125°C
- Doorslagspan.: 10kV/mm
- Normen : UL224 / CSA

Afmetingen: in "mm" (onder voorbehoud van toleranties)

Artikelnr.	Type	Kleur	D	d	S	Krimpinterval	Nom. diameter in inch	Krimp °C	Doorsl. span.	VPE
946012	FP1TB-TR-1.2	Transparant	1,2	0,6	0,41	2:1	3/64"	100 °C	10 kV	20 mtr
946032	FP2TB-TR-1.6	Transparant	1,6	0,8	0,43	2:1	1/16"	100 °C	10 kV	20 mtr

▼ Vervolg op volgende pagina

Krimpkous - Standaard krimpkous

▼ Vervolg van vorige pagina

Artikelnr.	Type	Kleur	D	d	S	Krimpinterval	Nom. diameter in inch	Krimp °C	Doorsl. span.	VPE
946052	FP3TB-TR-2.4	Transparant	2,4	1,2	0,51	2:1	3/32"	100 °C	10 kV	15 mtr
946072	FP4TB-TR-3.2	Transparant	3,2	1,6	0,51	2:1	1/8"	100 °C	10 kV	15 mtr
946092	FP5TB-TR-4.8	Transparant	4,8	2,4	0,51	2:1	3/16"	100 °C	10 kV	12 mtr
946112	FP6TB-TR-6.4	Transparant	6,4	3,2	0,65	2:1	1/4"	100 °C	10 kV	12 mtr
946132	FP7TB-TR-9.5	Transparant	9,5	4,7	0,65	2:1	3/8"	100 °C	10 kV	8 mtr
946152	FP8TB-TR-12.7	Transparant	12,7	6,4	0,65	2:1	1/2"	100 °C	10 kV	8 mtr
946172	FP9TB-TR-19.1	Transparant	19,1	9,5	0,77	2:1	3/4"	100 °C	10 kV	5 mtr
946192	FP10TB-TR25.4	Transparant	25,4	12,7	0,89	2:1	1"	100 °C	10 kV	5 mtr



Krimpkous polyolefin 2:1 in trekbox (geel/groen)

PLF-100 Krimpkous is vlamdovend en cadmium vrij. Hij zit in een trekbox voor een makkelijke opslag en verwerking. Zeer sterke mechanische weerstand in geel/groen. De krimpverhouding is 2:1.

- Materiaal: PLF-100 flexibele polyolefin; cadmiumvrij vlamdovend
- Krimp : 2:1 - Krimp Temp.: >90°C
- Temp.bereik: -55°C tot +125°C
- Doorslagspan.: 10kV/mm
- Normen : UL224 / CSA

Afmetingen: in "mm" (onder voorbehoud van toleranties)

Artikelnr.	Type	Kleur	D	d	S	Krimpinterval	Nom. diameter in inch	Krimp °C	Doorsl. span.	VPE
946014	FP1TB-GG-1.2	Groen/geel	1,2	0,6	0,41	2:1	3/64"	100 °C	10 kV	20 mtr
946034	FP2TB-GG-1.6	Groen/geel	1,6	0,8	0,43	2:1	1/16"	100 °C	10 kV	20 mtr
946054	FP3TB-GG-2.4	Groen/geel	2,4	1,2	0,51	2:1	3/32"	100 °C	10 kV	15 mtr
946074	FP4TB-GG-3.2	Groen/geel	3,2	1,6	0,51	2:1	1/8"	100 °C	10 kV	15 mtr
946094	FP5TB-GG-4.8	Groen/geel	4,8	2,4	0,51	2:1	3/16"	100 °C	10 kV	12 mtr
946114	FP6TB-GG-6.4	Groen/geel	6,4	3,2	0,65	2:1	1/4"	100 °C	10 kV	12 mtr
946134	FP7TB-GG-9.5	Groen/geel	9,5	4,7	0,65	2:1	3/8"	100 °C	10 kV	8 mtr
946154	FP8TB-GG-12.7	Groen/geel	12,7	6,4	0,65	2:1	1/2"	100 °C	10 kV	8 mtr
946174	FP9TB-GG-19.1	Groen/geel	19,1	9,5	0,77	2:1	3/4"	100 °C	10 kV	5 mtr
946194	FP10TB-GG25.4	Groen/geel	25,4	12,7	0,89	2:1	1"	100 °C	10 kV	5 mtr



Krimpkous polyolefin 2:1 in trekbox (blauw)

PLF-100 Krimpkous is vlamdovend en cadmium vrij. Hij zit in een trekbox voor een makkelijke opslag en verwerking. Zeer sterke mechanische weerstand in blauw. De krimpverhouding is 2:1.

- Materiaal: PLF-100 flexibele polyolefin; cadmiumvrij vlamdovend
- Krimp : 2:1 - Krimp Temp.: >90°C
- Temp.bereik: -55°C tot +125°C
- Doorslagspan.: 10kV/mm
- Normen : UL224 / CSA

Afmetingen: in "mm" (onder voorbehoud van toleranties)

Artikelnr.	Type	Kleur	D	d	S	Krimpinterval	Nom. diameter in inch	Krimp °C	Doorsl. span.	VPE
946008	FP1TB-BL-1.2	Blauw	1,2	0,6	0,41	2:1	3/64"	100 °C	10 kV	20 mtr
946028	FP2TB-BL-1.6	Blauw	1,6	0,8	0,43	2:1	1/16"	100 °C	10 kV	20 mtr
946048	FP3TB-BL-2.4	Blauw	2,4	1,2	0,51	2:1	3/32"	100 °C	10 kV	15 mtr
946068	FP4TB-BL-3.2	Blauw	3,2	1,6	0,51	2:1	1/8"	100 °C	10 kV	15 mtr
946088	FP5TB-BL-4.8	Blauw	4,8	2,4	0,51	2:1	3/16"	100 °C	10 kV	12 mtr
946108	FP6TB-BL-6.4	Blauw	6,4	3,2	0,65	2:1	1/4"	100 °C	10 kV	12 mtr
946128	FP7TB-BL-9.5	Blauw	9,5	4,7	0,65	2:1	3/8"	100 °C	10 kV	8 mtr
946148	FP8TB-BL-12.7	Blauw	12,7	6,4	0,65	2:1	1/2"	100 °C	10 kV	8 mtr
946168	FP9TB-BL-19.1	Blauw	19,1	9,5	0,77	2:1	3/4"	100 °C	10 kV	5 mtr
946188	FP10TB-BL25.4	Blauw	25,4	12,7	0,89	2:1	1"	100 °C	10 kV	5 mtr

Krimpkouss - Standaard krimpkouss



Krimpkouss polyolefin 2:1 in trekbox [geel]

PLF-100 Krimpkouss is vlamdovend en cadmium vrij. Hij zit in een trekbox voor een makkelijke opslag en verwerking. Zeer sterke mechanische weerstand in geel. De krimpverhouding is 2:1.

- Materiaal: PLF-100 flexibele polyolefin; cadmiumvrij vlamdovend
- Krimp : 2:1 - Krimp Temp.: >90°C
- Temp.bereik: -55°C tot +125°C
- Doorslagspan.: 10kV/mm
- Normen : UL224 / CSA

Afmetingen: in "mm" (onder voorbehoud van toleranties)

Artikelnr.	Type	Kleur	D	d	S	Krimpinterval	Nom. diameter in inch	Krimp °C	Doorsl. span.	VPE
946004	FP1TB-GE-1.2	Geel	1,2	0,6	0,41	2:1	3/64"	100 °C	10 kV	20 mtr
946024	FP2TB-GE-1.6	Geel	1,6	0,8	0,43	2:1	1/16"	100 °C	10 kV	20 mtr
946044	FP3TB-GE-2.4	Geel	2,4	1,2	0,51	2:1	3/32"	100 °C	10 kV	15 mtr
946064	FP4TB-GE-3.2	Geel	3,2	1,6	0,51	2:1	1/8"	100 °C	10 kV	15 mtr
946084	FP5TB-GE-4.8	Geel	4,8	2,4	0,51	2:1	3/16"	100 °C	10 kV	12 mtr
946104	FP6TB-GE-6.4	Geel	6,4	3,2	0,65	2:1	1/4"	100 °C	10 kV	12 mtr
946124	FP7TB-GE-9.5	Geel	9,5	4,7	0,65	2:1	3/8"	100 °C	10 kV	8 mtr
946144	FP8TB-GE-12.7	Geel	12,7	6,4	0,65	2:1	1/2"	100 °C	10 kV	8 mtr
946164	FP9TB-GE-19.1	Geel	19,1	9,5	0,77	2:1	3/4"	100 °C	10 kV	5 mtr
946184	FP10TB-GE25.4	Geel	25,4	12,7	0,89	2:1	1"	100 °C	10 kV	5 mtr



Krimpkouss polyolefin 2:1 in trekbox [groen]

PLF-100 Krimpkouss is vlamdovend en cadmium vrij. Hij zit in een trekbox voor een makkelijke opslag en verwerking. Zeer sterke mechanische weerstand in groen. De krimpverhouding is 2:1.

- Materiaal: PLF-100 flexibele polyolefin; cadmiumvrij vlamdovend
- Krimp : 2:1 - Krimp Temp.: >90°C
- Temp.bereik: -55°C tot +125°C
- Doorslagspan.: 10kV/mm
- Normen : UL224 / CSA

Afmetingen: in "mm" (onder voorbehoud van toleranties)

Artikelnr.	Type	Kleur	D	d	S	Krimpinterval	Nom. diameter in inch	Krimp °C	Doorsl. span.	VPE
946006	FP1TB-GN-1.2	Groen	1,2	0,6	0,41	2:1	3/64"	100 °C	10 kV	20 mtr
946026	FP2TB-GN-1.6	Groen	1,6	0,8	0,43	2:1	1/16"	100 °C	10 kV	20 mtr
946046	FP3TB-GN-2.4	Groen	2,4	1,2	0,51	2:1	3/32"	100 °C	10 kV	15 mtr
946066	FP4TB-GN-3.2	Groen	3,2	1,6	0,51	2:1	1/8"	100 °C	10 kV	15 mtr
946086	FP5TB-GN-4.8	Groen	4,8	2,4	0,51	2:1	3/16"	100 °C	10 kV	12 mtr
946106	FP6TB-GN-6.4	Groen	6,4	3,2	0,65	2:1	1/4"	100 °C	10 kV	12 mtr
946126	FP7TB-GN-9.5	Groen	9,5	4,7	0,65	2:1	3/8"	100 °C	10 kV	8 mtr
946146	FP8TB-GN-12.7	Groen	12,7	6,4	0,65	2:1	1/2"	100 °C	10 kV	8 mtr
946166	FP9TB-GN-19.1	Groen	19,1	9,5	0,77	2:1	3/4"	100 °C	10 kV	5 mtr
946186	FP10TB-GN25.4	Groen	25,4	12,7	0,89	2:1	1"	100 °C	10 kV	5 mtr



Krimpkouss polyolefin 2:1 in trekbox [rood]

PLF-100 Krimpkouss is vlamdovend en cadmium vrij. Hij zit in een trekbox voor een makkelijke opslag en verwerking. Zeer sterke mechanische weerstand in rood. De krimpverhouding is 2:1.

- Materiaal: PLF-100 flexibele polyolefin; cadmiumvrij vlamdovend
- Krimp : 2:1 - Krimp Temp.: >90°C
- Temp.bereik: -55°C tot +125°C
- Doorslagspan.: 10kV/mm
- Normen : UL224 / CSA

Afmetingen: in "mm" (onder voorbehoud van toleranties)

Artikelnr.	Type	Kleur	D	d	S	Krimpinterval	Nom. diameter in inch	Krimp °C	Doorsl. span.	VPE
946002	FP1TB-RD-1.2	Rood	1,2	0,6	0,41	2:1	3/64"	100 °C	10 kV	20 mtr
946022	FP2TB-RD-1.6	Rood	1,6	0,8	0,43	2:1	1/16"	100 °C	10 kV	20 mtr
946042	FP3TB-RD-2.4	Rood	2,4	1,2	0,51	2:1	3/32"	100 °C	10 kV	15 mtr
946062	FP4TB-RD-3.2	Rood	3,2	1,6	0,51	2:1	1/8"	100 °C	10 kV	15 mtr
946082	FP5TB-RD-4.8	Rood	4,8	2,4	0,51	2:1	3/16"	100 °C	10 kV	12 mtr

▼ Vervolg op volgende pagina

Krimpkouss - Standaard krimpkouss

Vervolg van vorige pagina

Artikelnr.	Type	Kleur	D	d	S	Krimpinterval	Nom. diameter in inch	Krimp °C	Doorsl. span.	VPE
946102	FP6TB-RD-6.4	Rood	6,4	3,2	0,65	2:1	1/4"	100 °C	10 kV	12 mtr
946122	FP7TB-RD-9.5	Rood	9,5	4,7	0,65	2:1	3/8"	100 °C	10 kV	8 mtr
946142	FP8TB-RD-12.7	Rood	12,7	6,4	0,65	2:1	1/2"	100 °C	10 kV	8 mtr
946162	FP9TB-RD-19.1	Rood	19,1	9,5	0,77	2:1	3/4"	100 °C	10 kV	5 mtr
946182	FP10TB-RD25.4	Rood	25,4	12,7	0,89	2:1	1"	100 °C	10 kV	5 mtr



Krimpkouss polyolefin 2:1 in trekbox [wit]

PLF-100 Krimpkouss is vlamdovend en cadmium vrij. Hij zit in een trekbox voor een makkelijke opslag en verwerking. Zeer sterke mechanische weerstand in wit. De krimpverhouding is 2:1.

- Materiaal: PLF-100 flexibele polyolefin; cadmiumvrij vlamdovend
- Krimp : 2:1 - Krimp Temp.: >90°C
- Temp.bereik: -55°C tot +125°C
- Doorslagspan.: 10kV/mm
- Normen : UL224 / CSA

Afmetingen: in "mm" (onder voorbehoud van toleranties)

Artikelnr.	Type	Kleur	D	d	S	Krimpinterval	Nom. diameter in inch	Krimp °C	Doorsl. span.	VPE
946010	FP1TB-WI-1.2	Wit	1,2	0,6	0,41	2:1	3/64"	100 °C	10 kV	20 mtr
946030	FP2TB-WI-1.6	Wit	1,6	0,8	0,43	2:1	1/16"	100 °C	10 kV	20 mtr
946050	FP3TB-WI-2.4	Wit	2,4	1,2	0,51	2:1	3/32"	100 °C	10 kV	15 mtr
946070	FP4TB-WI-3.2	Wit	3,2	1,6	0,51	2:1	1/8"	100 °C	10 kV	15 mtr
946090	FP5TB-WI-4.8	Wit	4,8	2,4	0,51	2:1	3/16"	100 °C	10 kV	12 mtr
946110	FP6TB-WI-6.4	Wit	6,4	3,2	0,65	2:1	1/4"	100 °C	10 kV	12 mtr
946130	FP7TB-WI-9.5	Wit	9,5	4,7	0,65	2:1	3/8"	100 °C	10 kV	8 mtr
946150	FP8TB-WI-12.7	Wit	12,7	6,4	0,65	2:1	1/2"	100 °C	10 kV	8 mtr
946170	FP9TB-WI-19.1	Wit	19,1	9,5	0,77	2:1	3/4"	100 °C	10 kV	5 mtr
946190	FP10TB-WI25.4	Wit	25,4	12,7	0,89	2:1	1"	100 °C	10 kV	5 mtr



Krimpkouss polyolefin 3:1 in trekbox [zwart]

PLF-103 Krimpkouss is vlamdovend en cadmium vrij. Hij zit in een trekbox voor een makkelijke opslag en verwerking. Zeer sterke mechanische weerstand in zwart. De krimpverhouding is 3:1.

- Materiaal: PLF-103 flexibele polyolefin; cadmiumvrij vlamdovend
- Krimp : 3:1 - Krimp Temp.: >100°C
- Temp.bereik: -55°C tot +135°C
- Doorslagspan.: 25kV/mm
- Normen : UL224 / CSA

Afmetingen: in "mm" (onder voorbehoud van toleranties)

Artikelnr.	Type	Kleur	D	d	S	Krimpinterval	Nom. diameter in inch	Krimp °C	Doorsl. span.	VPE
946250	PLF103TB 3/1	Zwart	3	1	0,55	3:1		100 °C	25 kV / mm	9 mtr
946252	PLF103TB 6/2	Zwart	6	2	0,65	3:1		100 °C	25 kV / mm	6 mtr
946254	PLF103TB 9/3	Zwart	9	3	0,75	3:1		100 °C	25 kV / mm	5 mtr
946256	PLF103TB 12/4	Zwart	12	4	0,75	3:1		100 °C	25 kV / mm	4 mtr
946258	PLF103TB 18/6	Zwart	18	6	0,75	3:1		100 °C	25 kV / mm	4 mtr
946260	PLF103TB 24/8	Zwart	24	8	1	3:1		100 °C	25 kV / mm	2,5 mtr

Krimpkaus - Dikwandige krimpkaus



Afmetingen: in "mm" (onder voorbehoud van toleranties)

Krimpkaus dikwandig 3:1 met lijm [zwart]

Krimpkaus dikwandig krimpt 3:1 is zwart is uitgevoerd met lijm. Deze dikwandige krimpkaus is toepasbaar bovengronds in "all weather" omstandigheden en in ondergrondse installaties. De krimpkaus heeft een zeer sterke mechanische weerstand. De lengte is 1,22 meter.

- Materiaal: Polyolefin met lijmlaag
- Krimp: PLM-100A 3:1
- Krimp Temp.: >110°C
- Temp.bereik: -40°C tot + 80°C
- Doorslagspan.: 17kV/mm

Artikelnr.	Type	Kleur	D	d	S	Krimpinterval	Nom. diameter in inch	Krimp °C	Doorsl. span.	VPE
460350	PLM100A 10/4	Zwart	10,2	3,8	2	3:1	1/2"	110 °C	17 kV	1,22 mtr
460352	PLM100A 19/6	Zwart	19,1	5,6	2	3:1	3/4"	110 °C	17 kV	1,22 mtr
460353	PLM100A 25/8	Zwart	25	8	2	3:1	1"	110 °C	17 kV	1,22 mtr
460354	PLM100A 28/10	Zwart	27,9	10,2	2	3:1	1.1/8"	110 °C	17 kV	1,22 mtr
460355	PLM100A 33/10	Zwart	33	10,2	2	3:1	1.3/8"	110 °C	17 kV	1,22 mtr
460356	PLM100A 38/12	Zwart	38,1	12,7	2	3:1	1.1/2"	110 °C	17 kV	1,22 mtr
460357	PLM100A 43/13	Zwart	43,2	12,7	2	3:1	1.3/4"	110 °C	17 kV	1,22 mtr
460358	PLM100A 52/19	Zwart	52,1	19,1	2	3:1	1.1/8"	110 °C	17 kV	1,22 mtr
460360	PLM100A 69/26	Zwart	69,9	25,4	2	3:1	2.3/4"	110 °C	17 kV	1,22 mtr
460362	PLM100A 89/30	Zwart	88,9	30	2,4	3:1	3.1/2"	110 °C	17 kV	1,22 mtr
460364	PLM100A119/40	Zwart	119,4	39,9	2,7	3:1	4.1/4"	110 °C	17 kV	1,22 mtr
460366	PLM100A152/48	Zwart	152	48	2,8	3:1	6"	110 °C	17 kV	1,22 mtr
460368	PLM100A170/58	Zwart	170,2	58,4	2,8	3:1	6.1/2"	110 °C	17 kV	1,22 mtr
460369	PLM100A229/77	Zwart	228,6	77	3	3:1	9"	110 °C	17 kV	1,22 mtr



Afmetingen: in "mm" (onder voorbehoud van toleranties)

Krimpkaus dikwandig 3:1 met lijm [zwart]

Krimpkaus dikwandig krimpt 3:1 is zwart en heeft een thermoplastische lijmlaag. Deze dikwandige krimpkaus is toepasbaar voor waterdichte flexibele verbindingen. Een aantal diameters zijn ook in een trekbox verkrijgbaar.

- Materiaal: Polyolefin met lijmlaag
- Krimp: PLDW-100 3:1
- Krimp Temp.: >110°C
- Temp.bereik: -40°C tot + 80°C
- Doorslagspan.: 17kV/mm

Artikelnr.	Type	Kleur	D	d	S	Krimpinterval	Nom. diameter in inch	Krimp °C	Doorsl. span.	VPE
460400	PLDW100- 3/1	Zwart	3,2	1	1	3:1	1/8"	110 °C	15 kV	200 mtr
460420	PLDW100- 6/2	Zwart	6,4	2	1,1	3:1	1/4"	110 °C	15 kV	200 mtr
460430	PLDW100- 9/3	Zwart	9,5	3	1,3	3:1	3/8"	110 °C	15 kV	200 mtr
460440	PLDW100-12/4	Zwart	12,7	4	1,5	3:1	1/2"	110 °C	15 kV	100 mtr
460450	PLDW100-18/6	Zwart	19,1	6	2	3:1	3/4"	110 °C	15 kV	100 mtr
460460	PLDW100-24/8	Zwart	25,4	8	2,5	3:1	1"	110 °C	15 kV	100 mtr
460470	PLDW100-39/13	Zwart	39	13	2,5	3:1	1.1/2"	110 °C	15 kV	100 mtr



Afmetingen: in "mm" (onder voorbehoud van toleranties)

Krimpkaus dikwandig 3:1 met lijm [transparant]

Krimpkaus dikwandig krimpt 3:1 is transparant en heeft een thermoplastische lijmlaag. Deze dikwandige krimpkaus is toepasbaar voor waterdichte flexibele verbindingen.

- Materiaal: Polyolefin met lijmlaag
- Krimp: PLDW-100 3:1
- Krimp Temp.: >110°C
- Temp.bereik: -55°C tot + 85°C
- Doorslagspan.: 15kV/mm

Artikelnr.	Type	Kleur	D	d	S	Krimpinterval	Nom. diameter in inch	Krimp °C	Doorsl. span.	VPE
460405	PLDW100- 3/1	Transparant	3,2	1	1	3:1	1/8"	110 °C	15 kV	200 mtr
460425	PLDW100- 6/2	Transparant	6,4	2	1,1	3:1	1/4"	110 °C	15 kV	200 mtr
460435	PLDW100- 9/3	Transparant	9,5	3	1,3	3:1	3/8"	110 °C	15 kV	200 mtr

▼ Vervolg op volgende pagina

Krimpkous - Dikwandige krimpkous

Vervolg van vorige pagina

Artikelnr.	Type	Kleur	D	d	S	Krimpinterval	Nom. diameter in inch	Krimp °C	Doorsl. span.	VPE
460445	PLDW100-12/4	Transparant	12,7	4	1,5	3:1	1/2"	110 °C	15 kV	100 mtr
460455	PLDW100-18/6	Transparant	19,1	6	2	3:1	3/4"	110 °C	15 kV	100 mtr
460465	PLDW100-24/8	Transparant	25,4	8	2,5	3:1	1"	110 °C	15 kV	100 mtr
460475	PLDW100-39/13	Transparant	39	13	2,5	3:1	1.1/2"	110 °C	15 kV	100 mtr



Dikwandige krimpkous 3:1 in trekbox met lijm [zwart]

PLF-100 Krimpkous is vlamdovend en cadmium vrij. Hij zit in een trekbox voor een makkelijke opslag en verwerking. Zeer sterke mechanische weerstand in zwart. De krimpverhouding is 2:1.

- Materiaal: PLF-100 flexibele polyolefin; cadmiumvrij vlamdovend
- Krimp : 2:1 - Krimp Temp.: >90°C
- Temp.bereik: -55°C tot +125°C
- Doorslagspan.: 10kV/mm
- Normen : UL224 / CSA

Afmetingen: in "mm" (onder voorbehoud van toleranties)

Artikelnr.	Type	Kleur	D	d	S	Krimpinterval	Nom. diameter in inch	Krimp °C	Doorsl. span.	VPE
946220	PLDW100 3/1	Zwart	3	1	0,5	3:1		100 °C	15 kV	5 mtr
946222	PLDW100 6/2	Zwart	6	2	0,5	3:1		100 °C	15 kV	3.5 mtr
946224	PLDW100 9/3	Zwart	9	3	0,6	3:1		100 °C	15 kV	3 mtr
946226	PLDW100 12/4	Zwart	12	4	0,7	3:1		100 °C	15 kV	2.5 mtr
946228	PLDW100 18/6	Zwart	18	6	0,8	3:1		100 °C	15 kV	2 mtr



Krimpkous dikwandig 4:1 met lijm [zwart]

Krimpkous dikwandig krimpt 4:1 is zwart en heeft een thermoplastische lijmlaag. Deze dikwandige krimpkous is toepasbaar voor waterdichte flexibele verbindingen.

- Materiaal: Polyolefine (PEX), cadmiumvrij vlamdovend
- Krimp : 4:1 - Krimp Temp.: >110°C
- Temp.bereik: -55°C tot +85°C
- Doorslagspan.: 15kV/mm
- Normen : UL224 / CSA

Afmetingen: in "mm" (onder voorbehoud van toleranties)

Artikelnr.	Type	Kleur	D	d	S	Krimpinterval	Nom. diameter in inch	Krimp °C	Doorsl. span.	VPE
460500	PLDW104- 4/1	Zwart	4	1	1	4:1		110 °C	15 kV	200 mtr
460505	PLDW104- 8/2	Zwart	8	2	1,1	4:1		110 °C	15 kV	200 mtr
460510	PLDW104-12/3	Zwart	12	3	1,3	4:1		110 °C	15 kV	100 mtr
460515	PLDW104-16/4	Zwart	16	4	1,5	4:1		110 °C	15 kV	100 mtr
460520	PLDW104-24/6	Zwart	24	6	2	4:1		110 °C	15 kV	100 mtr
460525	PLDW104-32/8	Zwart	32	8	2,5	4:1		110 °C	15 kV	100 mtr
460530	PLDW104-52/13	Zwart	52	13	2,5	4:1		110 °C	15 kV	100 mtr

Krimpkaus - Krimpkaus hoge temperatuur



Krimpkaus/Viton Hoge Temperatuur [zwart]

Viton is een zwarte vlamdovende en cadmium vrije half-harde krimpkaus met uitzonderlijk bestendigheid tegen hydraulische, chemische en andere vloeistoffen. Hij heeft een groot temperatuurbereik van -55 graden Celsius tot +200 graden Celsius, kortstondig zelfs tot +350 graden Celsius. De krimpverhouding is 2:1. Toepassing bij hoge omgevingstemperaturen en/of als vloeistof bestendigheid gewenst is.

- Krimp : 2:1 - Krimp Temp.: > 175°C
- Temp.bereik: -55°C tot +200°C [kortstondig tot +350°C]
- Doorslagspan.: 10kV/mm
- Normen : MIL-DTL-23053/13

Afmetingen: in "mm" (onder voorbehoud van toleranties)

Artikelnr.	Type	Kleur	D	d	S	Krimpinterval	Nom. diameter in inch	Krimp °C	Doorsl. span.	VPE
460650	VITON 1/8 ZW	Zwart	3,2	1,6	0,8	2:1	1/8"	175 °C	10 kV	25 mtr
460655	VITON 3/16 ZW	Zwart	4,8	2,4	0,9	2:1	3/16"	175 °C	10 kV	25 mtr
460660	VITON 1/4 ZW	Zwart	6,4	3,2	0,9	2:1	1/4"	175 °C	10 kV	25 mtr
460665	VITON 3/8 ZW	Zwart	9,5	4,7	0,9	2:1	3/8"	175 °C	10 kV	10 mtr
460670	VITON 1/2 ZW	Zwart	12,7	6,4	0,9	2:1	1/2"	175 °C	10 kV	10 mtr
460675	VITON 3/4 ZW	Zwart	19,1	9,5	1,1	2:1	3/4"	175 °C	10 kV	10 mtr
460680	VITON 1.0 ZW	Zwart	25,4	12,7	1,4	2:1	1"	175 °C	10 kV	10 mtr



Krimpkaus/Kynar Hoge Temperatuur [transparant]

Kynar is een transparante vlamdovende en cadmium vrije half-harde krimpkaus met uitzonderlijk sterke mechanische eigenschappen. Hij heeft een groot temperatuurbereik van -55 graden Celsius tot +200 graden Celsius, kortstondig zelfs tot +350 graden Celsius. De krimpverhouding is 2:1. Toepassing bij hoge omgevingstemperaturen en/of als vloeistof bestendigheid gewenst is.

- Krimp : 2:1 - Krimp Temp.: > 175°C
- Temp.bereik: -55°C tot +200°C [kortstondig tot +350°C]
- Doorslagspan.: 10kV/mm
- Normen : MIL-DTL-23053/13

Afmetingen: in "mm" (onder voorbehoud van toleranties)

Artikelnr.	Type	Kleur	D	d	S	Krimpinterval	Nom. diameter in inch	Krimp °C	Doorsl. span.	VPE
460600	KYNAR 3/64 TR	Transparant	1,2	0,6	0,25	2:1	3/64"	175 °C	30 kV	200 mtr
460605	KYNAR 1/16 TR	Transparant	1,6	0,8	0,25	2:1	1/16"	175 °C	30 kV	200 mtr
460610	KYNAR 3/32 TR	Transparant	2,4	1,2	0,25	2:1	3/32"	175 °C	30 kV	200 mtr
460615	KYNAR 1/8 TR	Transparant	3,2	1,6	0,25	2:1	1/8"	175 °C	30 kV	200 mtr
460620	KYNAR 3/16 TR	Transparant	4,8	2,4	0,25	2:1	3/16"	175 °C	30 kV	200 mtr
460625	KYNAR 1/4 TR	Transparant	6,4	3,2	0,3	2:1	1/4"	175 °C	30 kV	75 mtr
460630	KYNAR 3/8 TR	Transparant	9,5	4,7	0,3	2:1	3/8"	175 °C	30 kV	25 mtr
460635	KYNAR 1/2 TR	Transparant	12,7	6,4	0,3	2:1	1/2"	175 °C	30 kV	25 mtr
460640	KYNAR 3/4 TR	Transparant	19,1	9,5	0,43	2:1	3/4"	175 °C	30 kV	25 mtr
460645	KYNAR 1.0 TR	Transparant	25,4	12,7	0,48	2:1	1"	175 °C	30 kV	25 mtr

Krimpbare eindkappen

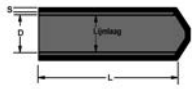

Krimpbare Eindkappen met Lijm

Krimpbare eindkappen met lijmlaag, zeer hoog afdichtings- en isolatievermogen in diverse maten gemaakt van halfhardende polyolefin. Ter afsluiting en bescherming van de uiteindes van kabels.

Afmetingen: in 'mm' (onder voorbehoud van toleranties)

Artikelnr.	Type	Kleur	Krimpinterval	Krimp bereik[°C]	D	d	s	VPE
460800	E-KAP 12/4	Zwart	2:1	-55 - 105	12,5	4,5	2,6	5 st.
460805	E-KAP 14/4	Zwart	2:1	-55 - 105	15,5	4,5	2,5	5 st.
460810	E-KAP 16/6	Zwart	2:1	-55 - 105	16,1	6,1	2,2	5 st.
460815	E-KAP 20/8	Zwart	2:1	-55 - 105	20,7	7,6	2,7	5 st.
460825	E-KAP 26/11	Zwart	2:1	-55 - 105	26,5	11,5	2,5	5 st.
460830	E-KAP 36/15	Zwart	2:1	-55 - 105	36,5	14,5	3,4	5 st.
460835	E-KAP 36/15L	Zwart	2:1	-55 - 105	36,5	14,5	3,4	5 st.
460840	E-KAP 40/17	Zwart	2:1	-55 - 105	40,7	17,2	2,9	5 st.
460845	E-KAP 57/22	Zwart	2:1	-55 - 105	57,5	22	3,7	5 st.
460850	E-KAP 75/32	Zwart	2:1	-55 - 105	75	32,5	3,8	5 st.
460855	E-KAP 75/32L	Zwart	2:1	-55 - 105	75	32,5	3,8	5 st.
460860	E-KAP105/45	Zwart	2:1	-55 - 105	150	45,2	3,8	5 st.

Rektulen



Rektulen

Rektulen voor het afwerken/isoleren van onder andere kabels, kabelschoenen en rails. Verhitting is niet nodig aangezien men een rubberen hoes over de connectoren kan rekken/schuiven. Een zeer snelle oplossing.

Afmetingen: in "mm" (onder voorbehoud van toleranties)

Artikelnr.	Type	Binnendiameter(mm)	Doorslagspanning per mm(kV)	Kleur	Oprekbaar van/tot(mm)	
480000	RT-A0-2ZW	2	13	Zwart	1,25 - 2	500
480020	RT-A1-3ZW	3,5	13	Zwart	1,75 - 3,5	500
480040	RT-A1K-4ZW	4,5	13	Zwart	2,5 - 4,5	500
480060	RT-A2-6ZW	6	13	Zwart	3 - 6	500
480100	RT-A3-9ZW	9	13	Zwart	5 - 9	500
480120	RT-A4-12ZW	12	13	Zwart	7,5 - 12	200
480140	RT-A5-15ZW	15	13	Zwart	10 - 15	200
480160	RT-A8-20ZW	20	13	Zwart	12 - 20	100
480180	RT-A9-23ZW	23	13	Zwart	14 - 23	100
480200	RT-A10-28ZW	28	13	Zwart	17 - 28	100

Tape - Isolerende tape

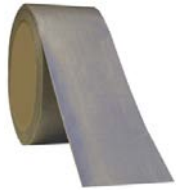

Duct Tape

Universele gecoate linnen tape met diverse toepassingen zoals bijvoorbeeld reparaties of afwerking. De tape beschikt over een lijmlaag met enorme kleefkracht.

Afmetingen: in "mm" (onder voorbehoud van toleranties)

Artikelnr.	Type	Kleur	Lengte[m]	Breedte[mm]	Dubbelzijdig	Temperatuur[°C]	VPE
450150	DUCTTAPE 5010	Grijs	10	50	Nee	-35 - 90	1



Isolatie Tape

Isolatie tape in diverse kleuren te verkrijgen voor snelle en eenvoudige verwerking en herkenbaarheid. Geschikt voor alle voorkomende isolatiewerkzaamheden

Afmetingen: in "mm" (onder voorbehoud van toleranties)

Artikelnr.	Type	Kleur	Lengte[m]	Breedte[mm]	Dubbelzijdig	Temperatuur[°C]	Doorslagspanning per mm[kV]	VPE
450010	TAPE NR21 BL	Blauw	20	19	Nee	-15 - 80	9	10
450013	TAPE NR21 BR	Bruin	20	19	Nee	-15 - 80	9	10
450016	TAPE NR21 GE	Geel	20	19	Nee	-15 - 80	9	10
450019	TAPE NR21 GG	Groen/ geel	20	19	Nee	-15 - 80	9	10
450022	TAPE NR21 GRO	Groen	20	19	Nee	-15 - 80	9	10
450025	TAPE NR21GRIJ	Grijs	20	19	Nee	-15 - 80	9	10
450031	TAPE NR21 RO	Rood	20	19	Nee	-15 - 80	9	10
450034	TAPE NR21 WI	Wit	20	19	Nee	-15 - 80	9	10
450037	TAPE NR21 ZW	Zwart	20	19	Nee	-15 - 80	9	10

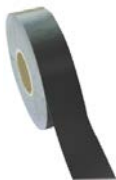

Zelf Vulcaniserende Tape

Zelfvulcaniserende butyltape, geschikt als bandage om kabelbomen, reparatie van kabels, afdichting tegen vocht en corrosie. Onder andere veel toegepast bij satelliet schotel verbindingen.

Afmetingen: in "mm" (onder voorbehoud van toleranties)

Artikelnr.	Type	Kleur	Lengte[m]	Breedte[mm]	Dubbelzijdig	VPE
450100	BUTYL NR 15	Zwart	10	19	Nee	1
450110	BUTYL NR 25	Zwart	10	25	Nee	1
450120	BUTYL NR 38	Zwart	10	38	Nee	1

Bevestigingsmateriaal

Het gebruik van onze bevestigingsmaterialen zorgt voor een snelle montage en/of soepele afwerking van kabels. Dit pakket bevat o.a.: bundelbanden, plakzadels en spiraalslangen.

Bundelbanden

Kabel Bundelbanden



Een breed assortiment bundelbanden in transparant of zwart van hoogwaardig nylon. Deze bundelbanden bieden de ideale oplossing voor snelle montage van kabels en draad. Hoge bestendigheid tegen olie, benzine, zout, water, oplosmiddelen en schimmels. De bundelbanden kunnen met de hand of middels een bundelbanden trek tang (bijvoorbeeld de 905520, 905510 of 905530; voor brede maten) verwerkt worden.

Afmetingen: in "mm" (onder voorbehoud van toleranties)

Artikelnr.	Type	Kleur	Breedte band[mm]	Bandlengte[mm]	Max. bundeldiameter[mm]	Breeksterkte	VPE
580010	SKB 75-2.5 ND	Naturel	2,5	75	19	60 N	1000 st.
580020	SKB100-2.5 N	Naturel	2,5	98	21	80 N	100 st.
580030	SKB100-2.5 ND	Naturel	2,5	98	21	80 N	1000 st.
580040	SKB160-2.5 N	Naturel	2,6	160	40	80 N	100 st.
580050	SKB160-2.5 ND	Naturel	2,6	160	40	80 N	1000 st.
580060	SKB200-2.5 N	Naturel	2,6	200	52	80 N	100 st.
580070	SKB200-2.5 ND	Naturel	2,6	200	52	80 N	1000 st.
580080	SKB140-3.5 N	Naturel	3,6	140	35	130 N	100 st.
580090	SKB140-3.5 ND	Naturel	3,6	140	35	130 N	1000 st.
580100	SKB200-3.5 N	Naturel	3,6	200	50	130 N	100 st.
580110	SKB200-3.5 ND	Naturel	3,6	200	50	130 N	1000 st.
580120	SKB280-3.5 N	Naturel	3,6	290	80	130 N	100 st.
580130	SKB160-4.5 N	Naturel	4,5	160	40	220 N	100 st.
580140	SKB160-4.5 ND	Naturel	4,5	160	40	220 N	1000 st.
580150	SKB200-4.5 N	Naturel	4,8	200	50	220 N	100 st.
580160	SKB200-4.5 ND	Naturel	4,8	200	50	220 N	1000 st.
580170	SKB280-4.5 N	Naturel	4,8	290	79	220 N	100 st.
580180	SKB360-4.5 N	Naturel	4,8	360	103	220 N	100 st.
580210	SKB360-7.5 N	Naturel	7,8	365	100	540 N	100 st.
580250	SKB780-9.0 N	Naturel	9	780	233	700 N	50 st.
580255	SKB750-12.5 N	Naturel	12,5	720	213	1000 N	50 st.
580258	SKB1000-12.5N	Naturel	12,5	1000	302	1000 N	50 st.
580290	SKB100-2.5 Z	Zwart	2,5	98	21	80 N	100 st.
580300	SKB100-2.5 ZD	Zwart	2,5	98	21	80 N	1000 st.
580310	SKB160-2.5 Z	Zwart	2,6	160	40	80 N	100 st.
580320	SKB160-2.5 ZD	Zwart	2,6	160	40	80 N	1000 st.
580330	SKB200-2.5 Z	Zwart	2,6	200	52	80 N	100 st.
580340	SKB200-2.5 ZD	Zwart	2,6	200	52	80 N	1000 st.
580350	SKB140-3.5 Z	Zwart	3,6	140	35	130 N	100 st.
580360	SKB140-3.5 ZD	Zwart	3,6	140	35	130 N	1000 st.
580370	SKB200-3.5 Z	Zwart	3,6	200	50	130 N	100 st.
580380	SKB200-3.5 ZD	Zwart	3,6	200	50	130 N	1000 st.
580390	SKB280-3.5 Z	Zwart	3,6	290	80	130 N	100 st.
580400	SKB160-4.5 Z	Zwart	4,5	160	40	220 N	100 st.
580420	SKB200-4.5 Z	Zwart	4,8	200	50	220 N	100 st.
580430	SKB200-4.5 ZD	Zwart	4,8	200	50	220 N	1000 st.
580440	SKB280-4.5 Z	Zwart	4,8	290	79	220 N	100 st.
580450	SKB360-4.5 Z	Zwart	4,8	360	103	220 N	100 st.
580460	SKB200-7.5 Z	Zwart	7,8	180	45	540 N	100 st.
580470	SKB280-7.5 Z	Zwart	7,8	300	80	540 N	100 st.
580480	SKB360-7.5 Z	Zwart	7,8	365	100	540 N	100 st.
580510	SKB710-9.0 Z	Zwart	9	710	200	700 N	100 st.
580520	SKB780-9.0 Z	Zwart	9	780	233	700 N	50 st.
580530	SKB750-12.5 Z	Zwart	12,5	720	213	1000 N	50 st.
580540	SKB1000-12.5Z	Zwart	12,5	1000	302	1000 N	50 st.

Spiraalslangen

Spiraalslang

Spiraal slang voor het eenvoudig bundelen van kabels. Leverbaar in 2 kleuren.



Afmetingen: in "mm" (onder voorbehoud van toleranties)

Artikelnr.	Type	Kleur	Bundeldiameter(mm)	Doorslagspanning per mm(kV)	Lengte(m)	Diameter	VPE
470010	SPIR.1503 ZW	Zwart	1,5 - 7	25	50	1,5	50 mtr
470020	SPIR.1503 TR	Naturel	1,5 - 7	25	50	1,5	50 mtr
470030	SPIR.4006 ZW	Zwart	5 - 20	25	25	4	25 mtr
470040	SPIR.4006 TR	Naturel	5 - 20	25	25	4	25 mtr
470050	SPIR.7009 ZW	Zwart	8 - 30	25	25	7	25 mtr
470060	SPIR.7009 TR	Naturel	8 - 30	25	25	7	25 mtr
470070	SPIR.9012 ZW	Zwart	10 - 40	25	25	9	25 mtr
470080	SPIR.9012 TR	Naturel	10 - 40	25	25	9	25 mtr
470090	SPIR.1619 ZW	Zwart	20 - 90	25	10	16	10 mtr
470100	SPIR.1619 TR	Naturel	20 - 90	25	10	16	10 mtr

Hook & Loop klittenband



Hook En Loop Klittenband

Hook & Loop klittenband is een eenvoudige en ideale oplossing. Deze klittenband bindt elektrische kabels, netwerk- en communicatiekabels in bedrijven of kantoren op een veilige en verzorgde manier samen zonder de kabels samen te drukken of te beschadigen. Tevens is het een verbinding die ten alle tijden kan worden losgemaakt of weer vastgezet!

Afmetingen: in "mm" (onder voorbehoud van toleranties)

Artikelnr.	Type	Breedte[mm]	Aantal stuks [ongeveer]	Scheurbaar	Rol Lengte[m]	
947000	H&L150X25	25	100	Nee	15	15 mtr
947002	H&L23MEx13 SB	25	-	Ja	23	23 mtr
947010	H&L25MEX20	20	-	Ja	25	25 mtr
947012	H&L23MEx20 SB	25	-	Ja	23	23 mtr

Telematica

Het telematica programma bevat een diversiteit aan verschillende connectoren. Deze onvolprezen producten zijn leverbaar in diverse uitvoeringen en maten. Ze zijn geschikt voor hoge snelheden en gaan tot een grote bandbreedte. De modulaire connectoren zijn beschikbaar van categorie 3 tot en met categorie 6e. Ook in BNC- en F-connectoren is er een uitgebreid pakket beschikbaar. De hoogstaande kwaliteit zorgt voor werking op topniveau.

RJ kabels en stekkers - RJ Connectoren



Rond massieve kabel

Voor rond massieve kabel

Professionele modulaire stekkers voor rond massieve kabel. De goud contacten hebben een laagdikte van 50 Muh. Voor deze kabel zijn de stekkers leverbaar in RJ10, RJ11, RJ12, en RJ45. Zij zijn geschikt voor de Cat5e, Cat6 en afgeschermd type kabels.

- Materiaal: Polycarbonaat kunststof stootvast
- Vlamvertragend: UL 94V-0
- Kabelinvoer: AWG 24-26

Afmetingen: in "mm" (onder voorbehoud van toleranties)

Art. nr.	Type	Connectortype	Categorie	Afgeschermd	Aansluitwijze	Contactdikte goudlaag	VPE
182050	RJ10-4P4C-RM	RJ10 4[4]	5E	Nee	Crimp	50 µ	100 st.
182060	RJ11-6P4C-RM	RJ11 6[4]	5E	Nee	Crimp	50 µ	100 st.
182070	RJ12-6P6C-RM	RJ12 6[6]	5E	Nee	Crimp	50 µ	100 st.
182080	RJ45-8P8C-RM	RJ45 8[4]	5E	Nee	Crimp	50 µ	100 st.
182090	RJ45-8P8C-RMA	RJ45 8[8]	5E	Ja	Crimp	50 µ	100 st.
182100	RJ45RMC6	RJ45 8[4]	6	Nee	Crimp	50 µ	100 st.
182102	RJ45RMC6A	RJ45 8[8]	6	Ja	Crimp	50 µ	100 st.
183242	RJ104P4CROMA	RJ10 4[4]	5E	Nee	Crimp	50 µ	50 st.
183248	RJ116P4CROMA	RJ11 6[4]	5E	Nee	Crimp	50 µ	50 st.
183254	RJ126P6DCROMA	RJ12 6[6]	5E	Nee	Crimp	50 µ	25 st.
183258	RJ126P6CROMA	RJ12 6[6]	5E	Nee	Crimp	50 µ	50 st.
183268	RJ458P8CROMAA	RJ45 8[8]	5E	Ja	Crimp	50 µ	25 st.
183269	RJ45R0MAC6A	RJ45 8[8]	6	Ja	Crimp	50 µ	25 st.
183270	RJ458P8CROMA	RJ45 8[8]	5E	Nee	Crimp	50 µ	25 st.
183271	RJ45R0MAC6	RJ45 8[8]	6	Nee	Crimp	50 µ	25 st.



Plat soepele kabel

Voor plat soepele kabel

Professionele modulaire stekkers voor platte soepele kabel. De goud contacten hebben een laagdikte van 50 Muh. Voor deze kabel zijn de stekkers leverbaar in RJ10, RJ11, RJ12, RJ45 en RJ48. Zij zijn geschikt voor de Cat5e en afgeschermd type kabels.

- Materiaal: Polycarbonaat kunststof stootvast
- Vlamvertragend: UL 94V-0
- Kabelinvoer: AWG 24-26
- Contactdikte goudlaag: 50 µ

Afmetingen: in "mm" (onder voorbehoud van toleranties)

Art. nr.	Type	Connectortype	Categorie	Afgeschermd	Aansluitwijze	Contactdikte goudlaag	VPE
182000	RJ10-4P4C-PS	RJ10 4[4]	5E	Nee	Crimp	50 µ	100 st.
182010	RJ11-6P4C-PS	RJ11 6[4]	5E	Nee	Crimp	50 µ	100 st.
182020	RJ12-6P6C-PS	RJ12 6[6]	5E	Nee	Crimp	50 µ	100 st.
182030	RJ45-8P8C-PS	RJ45 8[4]	5E	Nee	Crimp	50 µ	100 st.
182040	RJ45-8P8C-PSA	RJ45 8[4]	5E	Ja	Crimp	50 µ	100 st.
183240	RJ104P4CPLS	RJ10 4[4]	5E	Nee	Crimp	50 µ	50 st.
183246	RJ116P4CPLS	RJ11 6[4]	5E	Nee	Crimp	50 µ	50 st.
183252	RJ126P6CDCPLS	RJ12 6[6]	5E	Nee	Crimp	50 µ	25 st.
183256	RJ126P6CPLS	RJ12 6[6]	5E	Nee	Crimp	50 µ	50 st.
183266	RJ458P8CPLSC5	RJ45 8[8]	5E	Nee	Crimp	50 µ	25 st.
183272	RJ458P8CPLSA	RJ45 8[8]	5E	Ja	Crimp	50 µ	25 st.
183402	RJ488P10CPLS	RJ48 10[10]	5E	Nee	Crimp	50 µ	25 st.

RJ kabels en stekkers - RJ Connectoren



Rond soepele kabel

Voor rond soepele kabel

Professionele modulaire stekkers voor rond soepele kabel. De goud contacten hebben een laagdikte van 50 µm. Voor deze kabel zijn de stekkers leverbaar in RJ10, RJ11, RJ12, en RJ45. Zij zijn geschikt voor de Cat5e en afgeschermd type kabels.

- Materiaal: Polycarbonaat kunststof stootvast
- Vlamvertragend: UL 94V-0
- Kabelinvoer: AWG 24-26

Afmetingen: in "mm" (onder voorbehoud van toleranties)

Art. nr.	Type	Connectortype	Categorie	Afgeschermd	Aansluitwijze	Contactdikte goudlaag	VPE
182120	RJ10-4P4C-RS	RJ10 4[4]	5E	Nee	Crimp	50 µ	100 st.
182130	RJ11-6P4C-RS	RJ11 6[4]	5E	Nee	Crimp	50 µ	100 st.
182140	RJ12-6P6C-RS	RJ12 6[6]	5E	Nee	Crimp	50 µ	100 st.
182150	RJ45-8P8C-RS	RJ45 8[4]	5E	Nee	Crimp	50 µ	100 st.
182160	RJ488P10C RS	RJ48 8[10]	5E	Nee	Crimp	50 µ	50 st.
182170	RJ45-8P8C RSA	RJ45 8[4]	5E	Ja	Crimp	50 µ	100 st.
183244	RJ104P4CROS	RJ10 4[4]	5E	Nee	Crimp	50 µ	50 st.
183250	RJ116P4CROS	RJ11 6[4]	5E	Nee	Crimp	50 µ	50 st.
183260	RJ126P6CROS	RJ12 6[6]	5E	Nee	Crimp	50 µ	50 st.
183264	RJ458P8CCROSC5	RJ45 8[8]	5E	Nee	Crimp	50 µ	25 st.
183274	RJ458P8CROSA	RJ45 8[8]	5E	Ja	Crimp	50 µ	25 st.
183276	RJ488P10CROS	RJ48 10[10]	5E	Nee	Crimp	50 µ	25 st.

RJ kabels en stekkers - Patchkabels RJ45 modulair



Patchkabels RJ45 modulair

Ons uitgebreid pakket UTP RJ 45 CAT5E patchkabels garanderen de hoogste veiligheid en maximale beschikbaarheid van uw netwerk. De patchkabels zijn vervaardigd volgens de hoogste kwaliteitsnormen en krijgen meerdere controles gedurende het fabricageproces. De patchkabels zijn leverbaar in diverse lengtes en kleuren met aangegoten stekkers. Deze patchkabels gebruikt u voor een snelle en duidelijke montage met een zekere verbinding.

Afmetingen: in "mm" (onder voorbehoud van toleranties)













Art. nr.	Type	Mantelkleur	Kabeltype	Categorie	Connectortype	Pinconfiguratie	Lengte(m)	Goudlaag (µm)	VPE
183540	PKABC5U0,5BL	Blauw	U / UTP	5E	RJ45 8(8)	Een op een	0,5	50	1 st.
183541	PKABC5U0,5GE	Geel	U / UTP	5E	RJ45 8(8)	Een op een	0,5	50	1 st.
183542	PKABC5U0,5GR	Groen	U / UTP	5E	RJ45 8(8)	Een op een	0,5	50	1 st.
183543	PKABC5U0,5RO	Rood	U / UTP	5E	RJ45 8(8)	Een op een	0,5	50	1 st.
183544	PKABC5U0,5GS	Grijs	U / UTP	5E	RJ45 8(8)	Een op een	0,5	50	1 st.
183550	PKABC5U1BL	Blauw	U / UTP	5E	RJ45 8(8)	Een op een	1	50	1 st.
183551	PKABC5U1GE	Geel	U / UTP	5E	RJ45 8(8)	Een op een	1	50	1 st.
183552	PKABC5U1GR	Groen	U / UTP	5E	RJ45 8(8)	Een op een	1	50	1 st.
183553	PKABC5U1RO	Rood	U / UTP	5E	RJ45 8(8)	Een op een	1	50	1 st.
183554	PKABC5U1GS	Grijs	U / UTP	5E	RJ45 8(8)	Een op een	1	50	1 st.
183560	PKABC5U1,5BL	Blauw	U / UTP	5E	RJ45 8(8)	Een op een	1,5	50	1 st.
183561	PKABC5U1,5GE	Geel	U / UTP	5E	RJ45 8(8)	Een op een	1,5	50	1 st.
183562	PKABC5U1,5GR	Groen	U / UTP	5E	RJ45 8(8)	Een op een	1,5	50	1 st.
183563	PKABC5U1,5RO	Rood	U / UTP	5E	RJ45 8(8)	Een op een	1,5	50	1 st.
183564	PKABC5U1,5GS	Grijs	U / UTP	5E	RJ45 8(8)	Een op een	1,5	50	1 st.
183570	PKABC5U2BL	Blauw	U / UTP	5E	RJ45 8(8)	Een op een	2	50	1 st.
183571	PKABC5U2GE	Geel	U / UTP	5E	RJ45 8(8)	Een op een	2	50	1 st.
183572	PKABC5U2GR	Groen	U / UTP	5E	RJ45 8(8)	Een op een	2	50	1 st.
183573	PKABC5U2RO	Rood	U / UTP	5E	RJ45 8(8)	Een op een	2	50	1 st.
183574	PKABC5U2GS	Grijs	U / UTP	5E	RJ45 8(8)	Een op een	2	50	1 st.
183580	PKABC5U3BL	Blauw	U / UTP	5E	RJ45 8(8)	Een op een	3	50	1 st.
183581	PKABC5U3GE	Geel	U / UTP	5E	RJ45 8(8)	Een op een	3	50	1 st.
183582	PKABC5U3GR	Groen	U / UTP	5E	RJ45 8(8)	Een op een	3	50	1 st.
183583	PKABC5U3RO	Rood	U / UTP	5E	RJ45 8(8)	Een op een	3	50	1 st.
183584	PKABC5U3GS	Grijs	U / UTP	5E	RJ45 8(8)	Een op een	3	50	1 st.
183590	PKABC5U5GS	Grijs	U / UTP	5E	RJ45 8(8)	Een op een	5	50	1 st.
183595	PKABC5U7GS	Grijs	U / UTP	5E	RJ45 8(8)	Een op een	7	50	1 st.
183600	PKABC5U10GS	Grijs	U / UTP	5E	RJ45 8(8)	Een op een	10	50	1 st.

RJ kabels en stekkers - Modulaire RJ Tulen

Modulaire RJ tulen

Soepele modulaire tulen met een gat-maat in 5,5 en 6,5 mm [UTP/FTP kabel]. Voor modulaire RJ-45 stekkers en leverbaar in de diverse kleuren voor duidelijke herkenning en/of codering.

Afmetingen: in "mm" (onder voorbehoud van toleranties)

Art. nr.	Type	Kleur	Toepassing	Geschikt voor	Min. binnendiameter[mm]	VPE
 183422	MOTURJ45BL5.5	Blauw	RJ-steker	Ronde kabel	5,5	25
 183424	MOTURJ45GE5.5	Geel	RJ-steker	Ronde kabel	5,5	25
 183426	MOTURJ45GS5.5	Grijs	RJ-steker	Ronde kabel	5,5	25
 183428	MOTURJ45GR5.5	Groen	RJ-steker	Ronde kabel	5,5	25
 183430	MOTURJ45RD5.5	Rood	RJ-steker	Ronde kabel	5,5	25
 183432	MOTURJ45ZW5.5	Zwart	RJ-steker	Ronde kabel	5,5	25
 183434	MOTURJ45BL6.5	Blauw	RJ-steker	Ronde kabel	6,5	25
 183436	MOTURJ45GE6.5	Geel	RJ-steker	Ronde kabel	6,5	25
 183438	MOTURJ45GS6.5	Grijs	RJ-steker	Ronde kabel	6,5	25
 183440	MOTURJ45GR6.5	Groen	RJ-steker	Ronde kabel	6,5	25
 183442	MOTURJ45RD6.5	Rood	RJ-steker	Ronde kabel	6,5	25
 183444	MOTURJ45ZW6.5	Zwart	RJ-steker	Ronde kabel	6,5	25













RJ kabels en stekkers - Modulair chassisdelen - Keystone

Modulaire Chassisdeel - Keystone

Professionele chassisdelen ten behoeve van modulaire connectoren voor in patchkasten, verdelerboxen en wandgoten. Leverbaar in Cat 5E en Cat 6 voor RJ 45 aansluiting naar kabels of verdelers. Snap-in montage of push down.

- Contactdikte goudlaag: 50 μ

Afmetingen: in "mm" (onder voorbehoud van toleranties)

Art. nr.	Type	Uitvoering	Connectortype	Afgeschermd	Categorie	Aansluitwijze	Kabelinvoer	VPE
 183290	MOCDFMRJ12	Jack [chassisdeel]	RJ12 6[6]	Nee	5E	110		5 st.
 183295	MOCDFMRJ45C5R	Jack [chassisdeel]	RJ45 8[8]	Nee	5E	110	180°	5 st.
 183296	MOCDFMRJ45C5	Jack [chassisdeel]	RJ45 8[8]	Nee	5E	110		5 st.
 183297	MOCDFMRJ45C5Z	Jack [chassisdeel]	RJ45 8[8]	Nee	5E	Inklemmen [snap]		5 st.
 183298	MOCDFMRJ45C5A	Jack [chassisdeel]	RJ45 8[8]	Ja	5E	110		5 st.
 183300	MOCDFMRJ45C6Z	Jack [chassisdeel]	RJ45 8[8]	Nee	6	Inklemmen [snap]		5 st.
 183301	MOCDFMRJ45C6R	Jack [chassisdeel]	RJ45 8[8]	Nee	6	110	180°	5 st.
 183302	MOCDFMRJ45C6A	Jack [chassisdeel]	RJ45 8[8]	Ja	6	110		5 st.
 183303	MOCDFMRJ45C6	Jack [chassisdeel]	RJ45 8[8]	Nee	6	110		5 st.
 183339	MOKPC5SN	Koppeldeel	RJ45 8[8]	Nee	5E	Inklemmen [snap]		5 st.
 183340	MOKPC5SSN	Koppeldeel	RJ45 8[8]	Ja	5E	Inklemmen [snap]		5 st.
 183342	MOKPC6SN	Koppeldeel	RJ45 8[8]	Nee	6	Inklemmen [snap]		5 st.
 183343	MOKPC6SSN	Koppeldeel	RJ45 8[8]	Ja	6	Inklemmen [snap]		5 st.

















RJ kabels en stekkers - Modulaire adapters

Modulaire Adapters

Modulaire adapters voor RJ connectoren.

- Contactdikte goudlaag: 50 μ

Afmetingen: in "mm" (onder voorbehoud van toleranties)





















Art. nr.	Type	Bouwworm	Connectortype	Categorie	Pinconfiguratie	Uitvoering connectors	VPE
 183328	MOKPFMFMJR11R	Recht	2xRJ11	3	Recht [1-4]	Female naar Female	10 st.
 183330	MOKPFMFMJR12X	Recht	2xRJ12	3	Kruis [1-1]	Female naar Female	10 st.
 183332	MOKPFMFMJR12R	Recht	2xRJ12	3	Recht [1-6]	Female naar Female	10 st.
 183334	MOKPFMFMJR45X	Recht	2xRJ45	3	Kruis [1-1]	Female naar Female	5 st.
 183336	MOKPFMFMJR45R	Recht	2xRJ45	3	Recht [1-8]	Female naar Female	5 st.
 183404	RJ11TMFMFMX	T-stuk	RJ11	3	Kruis [1-1]	1x male naar 2x female	5 st.
 183405	RJ11TMFMFMR	T-stuk	RJ11	3	Recht [1-8]	1x male naar 2x female	5 st.
 183406	RJ12TMFMFMX	T-stuk	RJ12	3	Kruis [1-1]	1x male naar 2x female	5 st.
 183407	RJ12TMFMFMR	T-stuk	RJ12	3	Recht [1-8]	1x male naar 2x female	5 st.
 183408	RJ45TMFMFMX	T-stuk	RJ45	3	Kruis [1-1]	1x male naar 2x female	5 st.
 183409	RJ45TMFMFMR	T-stuk	RJ45	3	Recht [1-8]	1x male naar 2x female	5 st.
 183410	RJ11TFMFMFMR	T-stuk	RJ11	3	Recht [1-8]	1x female naar 2x female	5 st.
 183412	RJ12TFMFMFMR	T-stuk	RJ12	3	Recht [1-8]	1x female naar 2x female	5 st.
 183414	RJ45TFMFMFMX	T-stuk	RJ45	3	Kruis [1-1]	1x female naar 2x female	5 st.
 183420	RJ45TFMFMFMR	T-stuk	RJ45	3	Recht [1-8]	1x female naar 2x female	5 st.
 183456	M0ADRJ45M-IFE	Recht	2xRJ45	3	ISDN [1-4]	Male naar Female	5 st.

BNC - BNC connectoren, koppeldelen en chassisdelen

BNC Connectoren

Uitgebreid programma met BNC connectoren.

Afmetingen: in "mm" (onder voorbehoud van toleranties)











	Art. nr.	Type	Contacten	Impedantie[Ohm]	Kabeltype	Aansluitwijze	Haakse connector	VPE
	183020	B50KDFMRK5	Female	50	RG 58	Crimp/crimp	Nee	10 st.
	183022	B50KDFMRW5	Female	50	RG 58	Schroef/soldeer	Nee	10 st.
	183018	B50KDFMRK5/B	Female	50	RG 58	Crimp/crimp	Nee	100 st.
	183040	B50KDMRW5	Male	50	RG 58	Schroef/soldeer	Nee	10 st.
	183026	B50KDMHK5	Male	50	RG 58	Crimp/crimp	Ja	10 st.
	183030	B50KDMRK2,6	Male	50	Overig	Crimp/crimp	Nee	10 st.
	183034	B50KDMRK5	Male	50	RG 58	Crimp/crimp	Nee	10 st.
	183038	B50KDMRW5/B	Male	50	RG 58	Schroef/soldeer	Nee	100 st.
	183032	B50KDMRK5/B	Male	50	RG 58	Crimp/crimp	Nee	100 st.
	183092	B75KDFMRK6	Female	75	RG 59	Crimp/crimp	Nee	10 st.
	183094	B75KDFMRK6/B	Female	75	RG 59	Crimp/crimp	Nee	100 st.
	183098	B75KDMHK6	Male	75	RG 59	Crimp/crimp	Ja	10 st.
	183102	B75KDMRK6	Male	75	RG 59	Crimp/crimp	Nee	10 st.
	183105	B75KDMRK12	Male	75	Coax 6/12	Crimp/crimp	Nee	10 st.
	183107	B75KDMRW6	Male	75	RG 59	Schroef/soldeer	Nee	10 st.
	183106	B75KDMRW6/B	Male	75	RG 59	Schroef/soldeer	Nee	100 st.
	183104	B75KDMRK12/B	Male	75	Coax 6/12	Crimp/crimp	Nee	100 st.
	183099	B75KDMRK2,6/B	Male	75	Overig	Crimp/crimp	Nee	100 st.
	182200	B75KDMRK6/A	Male	75	RG 59	Crimp/crimp	Nee	100 st.
	182214	B75KDMRK6A+TU	Male	75	RG 59	Crimp/crimp	Nee	100 st.
	183103	BC12MKNWD	Male	75	Coax 6/12	Crimp/crimp	Nee	20 st.

BNC - BNC connectoren, koppeldelen en chassisdelen

BNC Koppeldelen

Uitgebreid programma met BNC koppeldelen.









Afmetingen: in "mm" (onder voorbehoud van toleranties)

Art. nr.	Type	Contacten	Impedantie[Ohm]	Uitvoering connectors	Bouwworm	VPE
 183044	B50KPFMFM/B	Female	50	Female naar Female	Recht	100 st.
 183046	B50KPFMFM	Female	50	Female naar Female	Recht	10 st.
 183054	B50KPFMFMH	Female	50	Male naar Female	Haaks	10 st.
 183058	B50TFMFM	Female	50	1x male naar 2x female	T-stuk	10 st.
 183060	B50YFMFM	Female	50	1x male naar 2x female	Y-stuk	10 st.
 183056	B50KPMM	Male	50	Male naar Male	Recht	10 st.
 183108	B75KPFMFM	Female	75	Female naar Female	Recht	10 st.
 182206	B75TFMFM/A	Female	75	1x male naar 2x female	T-stuk	100 st.
 182208	B75KPFMFM/A	Female	75	Female naar Female	Recht	100 st.
 183114	B75TFMFM	Female	75	1x male naar 2x female	T-stuk	10 st.
 183112	B75KPMM	Male	75	Male naar Female	Recht	10 st.

BNC Chassisdelen

Uitgebreid programma met BNC chassisdelen.









Afmetingen: in "mm" (onder voorbehoud van toleranties)

Art. nr.	Type	Contacten	Impedantie[Ohm]	Kabeltype	Aansluitwijze	VPE
 183000	B50CDFMRK2.6	Female	50	Overig	Crimp/connector	10 st.
 183002	B50CDFMRK5/B	Female	50	RG 58	Crimp/connector	100 st.
 183004	B50CDFMRK5	Female	50	RG 58	Crimp/connector	10 st.
 183005	B50CDFMRS0/B	Female	50	RG 58	Connector/soldeer	100 st.
 183006	B50CDFMRS0	Female	50	RG 58	Connector/soldeer	10 st.
 183008	B50CDFMRSOFL	Female	50	RG 58	Connector/soldeer	10 st.
 183010	B50CDFMRSOGI/B	Female	50	RG 58	Connector/soldeer	100 st.
 183012	B50CDFMRSOGI	Female	50	RG 58	Connector/soldeer	10 st.

▼ Vervolg op volgende pagina

BNC - BNC connectoren, koppeldelen en chassisdelen



▼ Vervolg van vorige pagina

Art. nr.	Type	Contacten	Impedantie[Ohm]	Kabeltype	Aansluitwijze	VPE
 183048	B50KPFMFMFL	Female	50		Connector/connector	10 st.
 183050	B50CDFMFM/B	Female	50		Connector/connector	100 st.
 183052	B50CDFMFM	Female	50		Connector/connector	10 st.
 183064	B50CDFMPR	Female	50	RG 58	Connector/soldeer	10 st.
 183086	B75CDFMRKF6	Female	75	RG 59	Crimp/connector	10 st.
 183088	B75CDFMRK6	Female	75	RG 59	Crimp/connector	10 st.
 183090	B75CDFMRSO	Female	75	RG 59	Connector/soldeer	10 st.
 183110	B75CDFMFM	Female	75		Connector/connector	10 st.
 182210	B75CDFMFMGI/A	Female	75		Connector/connector	100 st.

BNC Afsluitweerstand

BNC afsluitweerstand





Afmetingen: in "mm" (onder voorbehoud van toleranties)

Art. nr.	Type	Contacten	Impedantie[Ohm]	VPE
 183066	B50-AF	Male	50	10 st.
 183116	B75-AF	Male	75	10 st.
 183118	B93-AF	Male	93	10 st.

BNC Adapters

BNC adapters voor verschillende aansluitingen zoals bijvoorbeeld een tulp female F-connector.

Afmetingen: in "mm" (onder voorbehoud van toleranties)









Art. nr.	Type	Omschrijving	VPE
 182202	BADM-TPFM/A	BNC adapter tulp Female - BNC Male	100 st.
 182204	BADFM-TPM/A	BNC adapter tulp Male - BNC Female	100 st.
 183140	BADM-TPFM	BNC adapter tulp Female - BNC Male	10 st.
 183142	BADFM-TPM	BNC adapter tulp Male - BNC Female	10 st.
 183144	BADM-FFM	BNC adapter BNC Male - f Female	10 st.

BNC - BNC Tulen

BNC Tule

Soepele BNC tules voor RG58 en RG59 in de kleuren blauw, geel, groen, rood, wit en zwart

Afmetingen: in "mm" (onder voorbehoud van toleranties)













Art. nr.	Type	Toepassing	Kleur	Voor kabel	Voor stekker	VPE
 182212	B75TUZW/A	BNC-steker	Zwart	BNC	RG58 & RG59	100 st.
 183126	B50TUBL	BNC-steker	Blauw	BNC	RG58 & RG59	25 st.
 183128	B50TUGE	BNC-steker	Geel	BNC	RG58 & RG59	25 st.
 183130	B50TUGR	BNC-steker	Groen	BNC	RG58 & RG59	25 st.
 183132	B50TURD	BNC-steker	Rood	BNC	RG58 & RG59	25 st.
 183134	B50TUWI	BNC-steker	Wit	BNC	RG58 & RG59	25 st.
 183136	B50TUZW	BNC-steker	Zwart	BNC	RG58 & RG59	25 st.
 183138	B75TUZW	BNC-steker	Zwart	BNC	RG58 & RG59	25 st.

F - F connectoren, koppeldelen en chassisdelen

F Connectoren

F connectoren worden veel toegepast in televisie en satelliet signalen. Het programma bestaat uit Coax 12, RG6, RG59 en 5 mm aansluitingen. Leverbaar in schroef (eenvoudige montage) of knel montage (betere en sterkere verbinding). Special gereedschapp om de montage makkelijker te maken is ook leverbaar; zie gereedschappen.

Afmetingen: in "mm" (onder voorbehoud van toleranties)

Art. nr.	Type	Contacten	Impedantie[Ohm]	Kabeltype	Aansluitwijze	VPE
 182300	FC12MKVB/A	Male	75	Coax 6/12	Crimp/crimp	100 st.
 182302	F75MKVB/A	Male	75	RG 59	Crimp/crimp	100 st.
 182312	F75MKLB-H125	Male	75		Crimp/crimp	100 st.
 183206	FC12MKNWD	Male	75	Coax 6/12	Crimp/crimp	10 st.
 183208	F75MKNWD	Male	75	RG 59	Crimp/crimp	10 st.
 183216	FC12MKVB	Male	75	Coax 6/12	Crimp/crimp	10 st.
 183220	FMKBAMB006	Male	75	Coax 6/12	Crimp/crimp	10 st.
 183228	F75MKVB	Male	75	RG 59	Crimp/crimp	10 st.
 183222	FC12MSR	Male	75	Coax 6/12	Schroef	10 st.
 183224	F75MSR	Male	75	RG 59	Schroef	10 st.
 182306	FC12MSR/A	Male	75	Coax 6/12	Schroef	100 st.
 182308	F75MSR/A	Male	75	RG 59	Schroef	100 st.
 182310	F75MKSRS5/A	Male	75	RG 58	Schroef	100 st.

F Connectoren



Afmetingen: in "mm" (onder voorbehoud van toleranties)

Art. nr.	Type	Omschrijving	VPE
 183210	FCDFM	F Chassisdeel female soldeer	10 st.

F Connectoren

F connectoren worden veel toegepast in televisie en satelliet signalen. Het programma bestaat uit Coax 12, RG6, RG59 en 5 mm aansluitingen. Leverbaar in schroef (eenvoudige montage) of knel montage (betere en sterkere verbinding). Special gereedschapp om de montage makkelijker te maken is ook leverbaar; zie gereedschappen.



Afmetingen: in "mm" (onder voorbehoud van toleranties)

Art. nr.	Type	Uitvoering connectors	Bouwworm	VPE
 183202	FKPFM-FM	Female naar Female	Recht	10 st.
 183212	FKPMM	Male naar Male	Recht	10 st.

▼ Vervolg op volgende pagina

F - F connectoren, koppeldelen en chassisdelen



▼ Vervolg van vorige pagina

Art. nr.	Type	Uitvoering connectors	Bouwworm	VPE
 183218	FKPMFMH	Male naar Female	Haaks	10 st.
 183230	FTADFMFMFM	1x female naar 2x female	T-stuk	10 st.

F Connectoren

BNC adapters voor verschillende aansluitingen zoals bijvoorbeeld een tulp female F-connector.

Afmetingen: in "mm" (onder voorbehoud van toleranties)

Art. nr.	Type	60 teken omschrijving	VPE
 183232	FADM-PALM	F adapter F Male/PAL Male	10 st.
 183234	FADM-PALFM	F adapter F Male/PAL Female	10 st.

F Connectoren

BNC afsluitweerstand

Afmetingen: in "mm" (onder voorbehoud van toleranties)

Artikelnr.	Type	lange tekst	VPE
 183200	F75-AF	F afsluit Connector 75 ohm	10 st.

Sub-D - Sub-D connectoren



Sub-D Connector

Hoogwaardige male sub-D connectoren in de pintallen: 9, 15, 25 en 37. Krimpbaar en soldeerbaar. Geschikt voor stromen tot 7,5 A en al dan niet voorzien van een filter, en beschikbaar in standaard bouwhoogte. Printassemblage technieken: THR, SMD, pressfit en soldeeruitvoering. Steekbaarheid: klasse 2.

Afmetingen: in "mm" (onder voorbehoud van toleranties)

Art. nr.	Type	Aansluitwijze	Contactuitvoering	Uitvoering	Aantal polen	VPE
183750	DM15K	Crimp	Male	Plug [steker]	15	10 st.
183752	DM25K	Crimp	Male	Plug [steker]	25	10 st.
183753	DM37K	Crimp	Male	Plug [steker]	37	10 st.
183754	DM9K	Crimp	Male	Plug [steker]	9	10 st.
183756	DM9SO	Soldeer	Male	Plug [steker]	9	10 st.
183784	DMD15SO-VGA	Soldeer	Male	Plug [steker]	15	10 st.
183730	DM15SO	Soldeer	Male	Plug [steker]	15	10 st.
183732	DM25SO	Soldeer	Male	Plug [steker]	25	10 st.
183734	DM37SO	Soldeer	Male	Plug [steker]	37	10 st.



Sub-D Connector

Hoogwaardige female sub-D connectoren in de pintallen: 9, 15, 25 en 37. Krimpbaar en soldeerbaar. Geschikt voor stromen tot 7,5 A en al dan niet voorzien van een filter, en beschikbaar in standaard bouwhoogte. Printassemblage technieken: THR, SMD, pressfit en soldeeruitvoering. Steekbaarheid: klasse 2.

Afmetingen: in "mm" (onder voorbehoud van toleranties)

Art. nr.	Type	Aansluitwijze	Contactuitvoering	Uitvoering	Aantal polen	VPE
183736	DFM15K	Crimp	Female	Plug [steker]	15	10 st.
183740	DFM25K	Crimp	Female	Plug [steker]	25	10 st.
183745	DFM37K	Crimp	Female	Plug [steker]	37	10 st.
183746	DFM9K	Crimp	Female	Plug [steker]	9	10 st.
183748	DFM9SO	Soldeer	Female	Plug [steker]	9	10 st.
183785	DFMD15SO-VGA	Soldeer	Female	Plug [steker]	15	10 st.
183742	DFM25SO	Soldeer	Female	Plug [steker]	25	10 st.
183744	DFM37SO	Soldeer	Female	Plug [steker]	37	10 st.
183738	DFM15SO	Soldeer	Female	Plug [steker]	15	10 st.



Sub-D Connector-Kappen

Hoogwaardige sub-D connector standaard kappen voor de sub-D connectoren. Verkrijgbaar in 9, 15, 25 en 37 polige uitvoering. Tevens keuze uit kunststof of metaal.

Afmetingen: in "mm" (onder voorbehoud van toleranties)

Art. nr.	Type	Geschikt voor aantal polen	Materiaal	Type vergrendeling	VPE
183766	D-KAP-9/GM	9	Kunststof gemetalliseerd	Schroef	10 st.
183768	D-KAP-15/GM	15	Kunststof gemetalliseerd	Schroef	10 st.
183770	D-KAP-25/GM	25	Kunststof gemetalliseerd	Schroef	10 st.
183771	D-KAP-37/GM	37	Kunststof gemetalliseerd	Schroef	10 st.
183772	D-KAP-37/K	37	Kunststof	Schroef	10 st.
183774	D-KAP-25/K	25	Kunststof	Schroef	10 st.
183776	D-KAP-9/K	9	Kunststof	Schroef	10 st.

▼ Vervolg op volgende pagina

Sub-D - Sub-D connectoren

▼ Vervolg van vorige pagina

Art. nr.	Type	Geschikt voor aantal polen	Materiaal	Type vergrendeling	VPE
183778	D-KAP-15/K	15	Kunststof	Schroef	10 st.
183780	D-KAP-9/ME	9	Metaal	Schroef	10 st.
183781	D-KAP-15/ME	15	Metaal	Schroef	10 st.
183782	D-KAP-25/ME	25	Metaal	Schroef	10 st.
183783	D-KAP-37/ME	37	Metaal	Schroef	10 st.

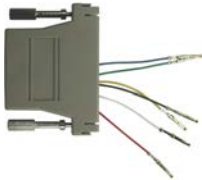

Sub-D Adapter

Hoogwaardige sub-D adapters in de pintallen: 9, 15, 25, Male en Female voor aansluiten naar RJ11, RJ12 of RJ45. Beschikbaar in standaard-bouwhoogte.

Afmetingen: in "mm" (onder voorbehoud van toleranties)

Art. nr.	Type	Stekker Uitgang	Stekker Ingang	Uitvoering	Aantal polen	VPE
183710	DAD25FMRJ12DC	25-polig female	6P6C DEC	Bus/bus	25	10 st.
183712	DAD25FMRJ11	25-polig female	RJ11 en RJ12	Bus/bus	25	10 st.
183714	DAD25FM-RJ45	25-polig female	RJ45	Bus/bus	25	10 st.
183722	DAD9FM-RJ45	9-polig female	RJ45	Bus/bus	9	10 st.
183724	DAD9FM-RJ11	9-polig female	RJ11 en RJ12	Bus/bus	9	10 st.
183706	DAD15FM-RJ11	15-Polig Female	RJ11 en RJ12	Bus/bus	15	10 st.
183708	DAD15M-RJ45	15-Polig Male	RJ45	Steker/bus	15	10 st.
183704	DAD15M-RJ11	15-Polig Male	RJ11 en RJ12	Steker/bus	15	10 st.
183726	DAD9M-RJ11	9-polig male	RJ11 en RJ12	Steker/bus	9	10 st.
183728	DAD9M-RJ45	9-polig male	RJ45	Steker/bus	9	10 st.
183716	DAD25M-RJ12DC	25-polig male	6P6C DEC	Steker/bus	25	10 st.
183718	DAD25M-RJ11	25-polig male	RJ11 en RJ12	Steker/bus	25	10 st.
183720	DAD25M-RJ45	25-polig male	RJ45	Steker/bus	25	10 st.

Telecom connectoren



Telecomconnector UY 2 polig waterdicht
dmax=1,52mm

ART.NR. 183860



Telecomconnector UB parallel aftakklem
dmax = 1,27mm

ART.NR. 183862



Telecomconnector UR 3 polig aftakklem
dmax = 1,67mm

ART.NR. 183864



PTT isolatiekoker Groen voor het afisoleren van de Laskoker

ART.NR. 183866



PTT laskoker 0.8mm tbv reparatie
telefonie grondkabels

ART.NR. 183868



Telefoon Vorkkabelschoen ongeïsoleerd

ART.NR. 183870



Telefoon Vorkkabelschoen geïsoleerd

ART.NR. 183872



Cinch Kabeldeel Male Recht knel Coax 12
waterdicht

ART.NR. 183874

Modulaire Wandcontactdoos



Wandcontactdoos 2 poorten Inbouw
86x86

ART.NR. 183471



Wandcontactdoos 2 poorten Inbouw
86x86 45 graden

ART.NR. 183472



Wandcontactdoos 1 poort Opbouw

ART.NR. 183473



Wandcontactdoos 2 poorten Opbouw

ART.NR. 183474



F Connector inzet module

ART.NR. 183475



BNC Connector inzetmodule

ART.NR. 183476



Blindplaat inzetmodule

ART.NR. 183477



Distributie box 12 poorten Opbouw

ART.NR. 183478



Wandcontactdoos RJ11 Opbouw

ART.NR. 183480

Patchkast toebehoren - Patchpanelen

Patch Paneel

Modulair patchpanel 24 poorten 1 he
[6x4] cat 5e



ART.NR. **183397**

Type Nr. **PP24P01HEC5E**

VPE. **1**

Technische specificaties

Aantal bussen/koppelingen	24
Geschikt voor aantal connectoren	24
Connectortype	RJ45 8(8)
Afgeschermd	Nee
Categorie	5E
Aansluitwijze	110
Aantal hoogte-eenheden	1
Kleur	Zwart
Montagewijze	19 inch inbouw

Patch Paneel

Modulair patchpanel 48 poorten 2 he
[6x8] cat 5e



ART.NR. **183398**

Type Nr. **PP48P02HEC5E**

VPE. **1**

Technische specificaties

Aantal bussen/koppelingen	48
Geschikt voor aantal connectoren	48
Connectortype	RJ45 8(8)
Afgeschermd	Nee
Categorie	5E
Aansluitwijze	110
Aantal hoogte-eenheden	2
Kleur	Zwart
Montagewijze	19 inch inbouw

Patch Paneel

Modulair patchpanel 24 poorten 1he Cat
5A afgeschermd [8x3]



ART.NR. **183400**

Type Nr. **PP24P01HEC5A**

VPE. **1**

Technische specificaties

Aantal bussen/koppelingen	24
Geschikt voor aantal connectoren	24
Connectortype	RJ45 8(8)
Afgeschermd	Ja
Categorie	5E
Aansluitwijze	110
Aantal hoogte-eenheden	1
Kleur	Grijs
Montagewijze	19 inch inbouw

Patch Paneel

Patchpanel 24 poorten 1 hoogte eenheid
leeg



ART.NR. **183451**

Type Nr. **PP24P01HELE**

VPE. **1**

Technische specificaties

Aantal bussen/koppelingen	24
Geschikt voor aantal connectoren	24
Aantal hoogte-eenheden	1
Kleur	Zwart
Montagewijze	19 inch inbouw

Patchkast toebehoren - Patchpanelen

Patch Paneel

Patchpanel 25 poorten 1 hoogte eenheid
RJ11 met Led (telefoon)



ART.NR. **183452**

Type Nr. **PP25P01HERJ11**

VPE. **1**

Technische specificaties

Aantal bussen/koppelingen	25
Geschikt voor aantal connectoren	25
Connectortype	RJ45 8(8)
Afgeschermd	Nee
Categorie	3
Aansluitwijze	110
Aantal hoogte-eenheden	1
Kleur	Zwart
Montagewijze	19 inch inbouw

Patch Paneel

Mod patchpanel 24 poorten 1 hoogte
eenheid Cat6 (6x4)



ART.NR. **183453**

Type Nr. **PP24P01HEC6**

VPE. **1**

Technische specificaties

Aantal bussen/koppelingen	24
Geschikt voor aantal connectoren	24
Connectortype	RJ45 8(8)
Afgeschermd	Nee
Categorie	6
Aansluitwijze	110
Aantal hoogte-eenheden	1
Kleur	Zwart
Montagewijze	19 inch inbouw

Patchkast toebehoren - Blindplaten

Patch Paneel

Patchpaneel blindplaat 1he Zwart



Technische specificaties

Materiaal	Staal
Oppervlaktebescherming	Gelakt
Kleur	Zwart
RAL-nummer	9011
Breedte [mm]	482.59
Hoogte [mm]	44.45

ART.NR. 183680

Type Nr. PPBLIND1HE

VPE. 1

Patch Paneel

Patchpaneel blindplaat 2he Zwart



Technische specificaties

Materiaal	Staal
Oppervlaktebescherming	Gelakt
Kleur	Zwart
RAL-nummer	9011
Breedte [mm]	482.59
Hoogte [mm]	88.9

ART.NR. 183682

Type Nr. PPBLIND2HE

VPE. 1

Patch Paneel

Patchpaneel blindplaat 3he Zwart



Technische specificaties

Materiaal	Staal
Oppervlaktebescherming	Gelakt
Kleur	Zwart
RAL-nummer	9011
Breedte [mm]	482.59
Hoogte [mm]	133.35

ART.NR. 183684

Type Nr. PPBLIND3HE

VPE. 1

Patch Paneel

Patchpaneel blindplaat 4he Zwart



Technische specificaties

Materiaal	Staal
Oppervlaktebescherming	Gelakt
Kleur	Zwart
RAL-nummer	9011
Breedte [mm]	482.59
Hoogte [mm]	177.8

ART.NR. 183686

Type Nr. PPBLIND4HE

VPE. 1

Patchkast toebehoren - Snoercentrales

Snoercentrale 19"

Snoercentrale 19inch 8 voudig wcd met randaarde Zwart



ART.NR. 183800

Type Nr. SC8ZW

VPE. 1

Technische specificaties

Behuizingsvorm	Rechthoekig
Aantal randaarde-contactdozen	8
In-/Uitschakelaar	Nee
Aardlekschakelaar	Nee
Netontstoringsfilter	Nee
Overspanningsbeveiliging	Nee
Met deksel	Nee
Materiaal	Metaal
Kwaliteitsklasse	Aluminium
Halogeenvrij	Nee
Kleur	Zwart
RAL-Nummer (vergelijkbaar)	9005
IP-waarde	IP20
Lengte snoer [m]	2

Snoercentrale 19"

Snoercentrale 19inch 7 voudig wcd met schakelaar Zwart



ART.NR. 183802

Type Nr. SC7SZW

VPE. 1

Technische specificaties

Behuizingsvorm	Rechthoekig
Aantal randaarde-contactdozen	7
In-/Uitschakelaar	Ja
Aardlekschakelaar	Nee
Netontstoringsfilter	Nee
Overspanningsbeveiliging	Nee
Met deksel	Nee
Materiaal	Metaal
Kwaliteitsklasse	Aluminium
Halogeenvrij	Nee
RAL-Nummer (vergelijkbaar)	9005
IP-waarde	IP20
Lengte snoer [m]	2

Snoercentrale 19"

Snoercentrale 19inch 4 voudig met schakelaar, ontstoring en overspanningsbeveiliging Zwart



ART.NR. 183806

Type Nr. SC4S0ZW

VPE. 1

Technische specificaties

Behuizingsvorm	Rechthoekig
Aantal randaarde-contactdozen	4
In-/Uitschakelaar	Ja
Aardlekschakelaar	Nee
Netontstoringsfilter	Ja
Overspanningsbeveiliging	Ja
Met deksel	Nee
Materiaal	Metaal
Kwaliteitsklasse	Aluminium
Halogeenvrij	Nee
Kleur	Zwart
RAL-Nummer (vergelijkbaar)	9005
IP-waarde	IP20
Lengte snoer [m]	2

Patchkast toebehoren - Kabelgeleiders

Patch Paneel Kabel Geleiders

Kabelgeleider eenzijdig 1 rij ringen 1 hoogte eenheid



Technische specificaties

Uitvoering	Kabelrangeerbeugel
Materiaal	Metaal
Geschikt voor 19 inch montage	Ja
Aantal hoogte-eenheden	1

ART.NR. 183445

Type Nr. KG1HEFRRI

VPE. 1

Patch Paneel Kabel Geleiders

Kabelgeleider tweezijdig 1 rij ringen 1 hoogte eenheid



Technische specificaties

Uitvoering	Kabelrangeerbeugel
Materiaal	Metaal
Geschikt voor 19 inch montage	Ja
Aantal hoogte-eenheden	1

ART.NR. 183446

Type Nr. KG1HE2ZRI

VPE. 1

Patch Paneel Kabel Geleiders

Kabelgeleider eenzijdig 1 rij ringen + kabelmanagement 1 hoogte eenheid



Technische specificaties

Uitvoering	Kabelrangeerbeugel
Materiaal	Metaal
Geschikt voor 19 inch montage	Ja
Aantal hoogte-eenheden	1

ART.NR. 183447

Type Nr. KG1HE2ZFRI

VPE. 1

Patch Paneel Kabel Geleiders

Kabelgeleider eenzijdig 2 rijen ringen 2 hoogte eenheid



Technische specificaties

Uitvoering	Kabelrangeerbeugel
Materiaal	Metaal
Geschikt voor 19 inch montage	Ja
Aantal hoogte-eenheden	2

ART.NR. 183448

Type Nr. KG2HEFRRI

VPE. 1

Patchkast toebehoren - Kabelgeleiders

Patch Paneel Kabel Geleiders

Kabelgeleider tweezijdig ringen 2 rijen
ringen 2 hoogte eenheid



Technische specificaties

Uitvoering	Kabelrangeerbeugel
Materiaal	Metaal
Geschikt voor 19 inch montage	Ja
Aantal hoogte-eenheden	2

ART.NR. 183449

Type Nr. KG2HE2ZRI

VPE. 1

Patch Paneel Kabel Geleiders

Kabelgeleider 1 hoogte eenheid koker
metaal



Technische specificaties

Uitvoering	Kabelrangeerbeugel
Materiaal	Metaal
Geschikt voor 19 inch montage	Ja
Aantal hoogte-eenheden	1

ART.NR. 183450

Type Nr. KG1HEKOKERME

VPE. 1

Patch Paneel

Patchkast kooimoer schroef,
roestvrijstaal, met kunststof ring



Technische specificaties

Materiaal	Roestvaststaal (RVS)
Oppervlaktebescherming	Geen (onbehandeld)
Met aardingspunten	Nee

ART.NR. 183692

Type Nr. PKK00ISCHR

VPE. 20

Assortimenten

Wilt u bij uw werk alles zo veel mogelijk bij de hand hebben? Wij bieden u met onze assortimenten diverse uitkomsten. Op compacte wijze kunt u een reeks uitgekiende producten meenemen. De assortimentskisten bevatten de meest gangbare artikelen van Klemko. De samenstelling van het assortiment is gebaseerd op meer dan vijftig jaar Klemko ervaring.

Kabelschoenen



Assortimentskist Kabelschoenen

Assortiment gangbare PVC geïsoleerde kabelschoenen verpakt in een 18-vaks stevige kunststof kist

Technische specificaties

Inclusief gereedschap	Nee
Aantal stuks [ongeveer]	325
Geïsoleerde kabelschoenen	Ja
Niet-geïsoleerde kabelschoenen	Ja
Materiaal isolatie	PVC
Materiaal	Kunststof



Assortimentskist Kabelschoenen

Assortiment gangbare Nylon geïsoleerde kabelschoenen verpakt in een 18-vaks stevige kunststof kist.

Technische specificaties

Inclusief gereedschap	Nee
Aantal stuks [ongeveer]	325
Geïsoleerde kabelschoenen	Ja
Niet-geïsoleerde kabelschoenen	Ja
Materiaal isolatie	Nylon
Materiaal	Kunststof

ART.NR. **910000**

Type Nr. **ATK-18-ST**

VPE. **1**

ART.NR. **910001**

Type Nr. **ATK-18-NY**

VPE. **1**

Kabelschoenen



Assortimentskist Kabelschoenen

Assortiment gangbare geïsoleerde kabelschoenen met eenvoudige servicetang. Voor de hobbyist.

Technische specificaties

Inclusief gereedschap	Ja
Artikel nummer losse tang	900245
Aantal stuks [ongeveer]	120
Geïsoleerde kabelschoenen	Ja
Niet-geïsoleerde kabelschoenen	Nee
Materiaal isolatie	PVC
Materiaal	Kunststof



Assortimentskist Kabelschoenen

Assortiment PVC geïsoleerde kabelschoenen rood, blauw en geel in een 21-vaks metalen kist met sperkrimptang [SKT-0560-GKS].

Technische specificaties

Inclusief gereedschap	Ja
Artikel nummer losse tang	903050
Aantal stuks [ongeveer]	500
Geïsoleerde kabelschoenen	Ja
Niet-geïsoleerde kabelschoenen	Ja
Materiaal isolatie	PVC
Materiaal	Metaal

ART.NR. 910003

Type Nr. ATK-OR50

VPE. 1

ART.NR. 910005

Type Nr. ATM-GKS-SKT

VPE. 1

Kabelschoenen



Assortimentskist Kabelschoenen

Assortiment PVC geïsoleerde kabelschoenen rood, blauw en geel in een 21-vaks metalen kist met multifunctionele servicetang [104C].

Technische specificaties

Inclusief gereedschap	Ja
Artikel nummer losse tang	900150
Aantal stuks [ongeveer]	500
Geïsoleerde kabelschoenen	Ja
Materiaal isolatie	PVC
Materiaal	Metaal



Assortimentskist Kabelschoenen

Assortiment nylon geïsoleerde kabelschoenen rood, blauw en geel in een 21-vaks metalen kist met multifunctionele servicetang [104C].

Technische specificaties

Inclusief gereedschap	Ja
Artikel nummer losse tang	900150
Aantal stuks [ongeveer]	500
Geïsoleerde kabelschoenen	Ja
Materiaal isolatie	Nylon
Materiaal	Metaal

ART.NR.	910006
Type Nr.	ATM-GKS-ST/T
VPE.	1

ART.NR.	910007
Type Nr.	ATM-GKS-NY/T
VPE.	1

Kabelschoenen



Assortimentskist Kabelschoenen

Assortiment PVC geïsoleerde kabelschoenen rood, blauw en geel in een 21-vaks metalen kist zonder tang.

Technische specificaties

Inclusief gereedschap	Nee
Aantal stuks [ongeveer]	500
Geïsoleerde kabelschoenen	Ja
Materiaal isolatie	PVC
Materiaal	Metaal



Assortimentskist Kabelschoenen

Assortiment nylon geïsoleerde kabelschoenen rood, blauw en geel in een 21-vaks metalen kist zonder tang.

Technische specificaties

Inclusief gereedschap	Nee
Aantal stuks [ongeveer]	500
Geïsoleerde kabelschoenen	Ja
Materiaal isolatie	Nylon
Materiaal	Metaal

ART.NR. 910008

Type Nr. ATM-GKS-ST/ZT

VPE. 1

ART.NR. 910009

Type Nr. ATM-GKS-NY/ZT

VPE. 1

Kabelschoenen



Assortimentskist Kabelschoenen

Assortiment geïsoleerde kabelschoenen en adereindhulzen gecombineerd in een 21-vaks metalen kist met Tang SKTA-GKS/PH25. Isolatie adereindhulzen is conform de [Klemko] standaard kleuren.

Technische specificaties

Inclusief gereedschap	Ja
Artikel nummer losse tang	903190
Aantal stuks [ongeveer]	1700
Geïsoleerde adereindhulzen	Ja
Geïsoleerde kabelschoenen	Ja
Niet-geïsoleerde adereindhulzen	Nee
Niet-geïsoleerde kabelschoenen	Nee
Materiaal isolatie	PVC
Materiaal isolatie adereindhulzen	Nylon
Materiaal	Metaal



Assortimentskist Kabelschoenen

Assortiment met 240 Buiskabelschoenen van 10 t/m 50 mm² met de meest gangbare boutgaten + Tang KT-0650-BKD. Voor extra stevigheid is deze kist van metaal gemaakt.

Technische specificaties

Inclusief gereedschap	Ja
Artikel nummer losse tang	903460
Aantal stuks [ongeveer]	240
Geïsoleerde kabelschoenen	Nee
Buiskabelschoen voor koper	Ja
Materiaal	Metaal

ART.NR.	910041
Type Nr.	ATM-GKS-GPH/T
VPE.	1

ART.NR.	910112
Type Nr.	AT-BKDIN
VPE.	1

Adereindhulzen



Assortimentskist Adereindhulzen

Assortiment ongeïsoleerde adereindhulzen 0,5 t/m 2,5 mm² + tang [PH-2,5] verpakt in een stevige kunststof doos.

Technische specificaties

Inclusief gereedschap	Ja
Artikel nummer losse tang	900030
Aantal stuks [ongeveer]	2600
Kleuren lijn	Ongeïsoleerd
Niet-geïsoleerde adereindhulzen	Ja
Materiaal	Kunststof



Assortimentskist Adereindhulzen

Assortiment geïsoleerde adereindhulzen 0,5 t/m 2,5 mm² + tang [PH-2,5] verpakt in een stevige kunststof doos. Isolatie conform de standaard kleuren.

Technische specificaties

Inclusief gereedschap	Ja
Artikel nummer losse tang	900030
Aantal stuks [ongeveer]	600
Kleuren lijn	Klemko standaard kleur
Geïsoleerde adereindhulzen	Ja
Materiaal	Kunststof

ART.NR. 910010

Type Nr. ATK-OPH25

VPE. 1

ART.NR. 910016

Type Nr. ATK-GPH25-KT

VPE. 1

Adereindhulzen



Assortimentskist Adereindhulzen

Assortiment geïsoleerde adereindhulzen 0,5 t/m 2,5 mm² + tang (PH-2,5) verpakt in een stevige kunststof doos. Isolatie conform de DIN kleuren.

Technische specificaties

Inclusief gereedschap	Ja
Artikel nummer losse tang	900030
Aantal stuks [ongeveer]	600
Kleuren lijn	DIN-kleur
Geïsoleerde adereindhulzen	Ja
Materiaal	Kunststof



Assortimentskist Adereindhulzen

Assortiment geïsoleerde adereindhulzen 0,5 t/m 2,5 mm² + tang (PH-2,5) verpakt in een stevige kunststof doos. Isolatie conform de [af]wijkende kleuren.

Technische specificaties

Inclusief gereedschap	Ja
Artikel nummer losse tang	900030
Aantal stuks [ongeveer]	600
Kleuren lijn	Afwijkende kleur
Geïsoleerde adereindhulzen	Ja
Materiaal	Kunststof

ART.NR. 910017

Type Nr. ATK-GPH25-KD

VPE. 1

ART.NR. 910018

Type Nr. ATK-PH25-KW

VPE. 1

Adereindhulzen



Assortimentskist Adereindhulzen

Assortiment adereindhulzen geïsoleerd en ongeïsoleerd in metalenkist van 0,5 t/m 10 mm² + tang [PH-10]. Isolatie conform de [Klemko] standaard kleuren.

Technische specificaties

Inclusief gereedschap	Ja
Artikel nummer losse tang	900050
Aantal stuks [ongeveer]	5000
Geïsoleerde adereindhulzen	Ja
Niet-geïsoleerde adereindhulzen	Ja
Materiaal	Metaal



Assortimentskist Adereindhulzen

Assortiment geïsoleerde adereindhulzen in een metalen kist met tang [SKT-0510 PH]. Isolatie conform de [Klemko] standaard kleuren.

Technische specificaties

Inclusief gereedschap	Ja
Artikel nummer losse tang	903270
Aantal stuks [ongeveer]	2700
Kleuren lijn	Klemko standaard kleur
Geïsoleerde adereindhulzen	Ja
Materiaal	Metaal

ART.NR. 910019
Type Nr. ATM-PH10/T
VPE. 1

ART.NR. 910020
Type Nr. ATM-GPH-KT
VPE. 1

Adereindhulzen



Assortimentskist Adereindhulzen

Assortiment geïsoleerde adereindhulzen in een metalen kist zonder tang. Isolatie conform de [Klemko] standaard kleuren.

Technische specificaties

Inclusief gereedschap	Nee
Aantal stuks [ongeveer]	2700
Kleuren lijn	Klemko standaard kleur
Geïsoleerde adereindhulzen	Ja
Materiaal	Metaal



Assortimentskist Adereindhulzen

Assortiment geïsoleerde adereindhulzen in een metalen kist met tang [SKT-0510 PH]. Isolatie conform de DIN kleuren.

Technische specificaties

Inclusief gereedschap	Ja
Artikel nummer losse tang	903270
Aantal stuks [ongeveer]	2700
Kleuren lijn	DIN-kleur
Geïsoleerde adereindhulzen	Ja
Materiaal	Metaal

ART.NR.	910021
Type Nr.	ATM-GPH-KT/ZT
VPE.	1

ART.NR.	910022
Type Nr.	ATM-GPH-KD
VPE.	1

Adereindhulzen



Assortimentskist Adereindhulzen

Assortiment geïsoleerde adereindhulzen in een metalen kist zonder tang. Isolatie conform de DIN kleuren.

Technische specificaties

Inclusief gereedschap	Nee
Aantal stuks [ongeveer]	2700
Kleuren lijn	DIN-kleur
Geïsoleerde adereindhulzen	Ja
Materiaal	Metaal



Assortimentskist Adereindhulzen

Assortiment geïsoleerde adereindhulzen in een metalen kist met tang [SKT-0510 PH]. Isolatie conform de [af]wijkende kleuren.

Technische specificaties

Inclusief gereedschap	Ja
Artikel nummer losse tang	903270
Aantal stuks [ongeveer]	2700
Kleuren lijn	Afwijkende kleur
Geïsoleerde adereindhulzen	Ja
Materiaal	Metaal

ART.NR.	910023
Type Nr.	ATM-GPH-KD/ZT
VPE.	1

ART.NR.	910024
Type Nr.	ATM-GPH-KW
VPE.	1

Adereindhulzen



Assortimentskist Adereindhulzen

Assortiment geïsoleerde adereindhulzen in een metalen kist zonder tang [af]wijkende kleuren.

Technische specificaties

Inclusief gereedschap	Nee
Aantal stuks [ongeveer]	2700
Kleuren lijn	Afwijkende kleur
Geïsoleerde adereindhulzen	Ja
Materiaal	Metaal



Assortimentskist Adereindhulzen

Assortiment met geïsoleerde adereindhulzen 0,5 t/m 2,5 mm² in een handig ronde kunststof doos. Isolatie conform de [Klemko] standaard kleuren.

Technische specificaties

Inclusief gereedschap	Nee
Aantal stuks [ongeveer]	400
Kleuren lijn	Klemko standaard kleur
Geïsoleerde adereindhulzen	Ja
Materiaal	Kunststof
Diameter [cm]	9.2
Hoogte [cm]	4
Adereindhulzen 0,50mm ² [st]	50
Adereindhulzen 0,75mm ² [st]	100
Adereindhulzen 1,00mm ² [st]	100
Adereindhulzen 1,50mm ² [st]	100
Adereindhulzen 2,50mm ² [st]	50

ART.NR. 910025

Type Nr. ATM-GPH-KW/ZT

VPE. 1

ART.NR. 910026

Type Nr. ATKR-GPH-KT

VPE. 1

Adereindhulzen



Assortimentskist Adereindhulzen

Assortiment met geïsoleerde adereindhulzen 0,5 t/m 2,5 mm² in een handig ronde kunststof doos. Isolatie conform de DIN kleuren.

Technische specificaties

Inclusief gereedschap	Nee
Aantal stuks [ongeveer]	400
Kleuren lijn	DIN-kleur
Geïsoleerde adereindhulzen	Ja
Materiaal	Kunststof
Diameter [cm]	9.2
Hoogte [cm]	4
Adereindhulzen 0,50mm ² [st]	50
Adereindhulzen 0,75mm ² [st]	100
Adereindhulzen 1,00mm ² [st]	100
Adereindhulzen 1,50mm ² [st]	100
Adereindhulzen 2,50mm ² [st]	50



Assortimentskist Adereindhulzen

Assortiment met geïsoleerde adereindhulzen 0,5 t/m 2,5 mm² in een handig ronde kunststof doos. Isolatie conform de [af]wijkende kleuren.

Technische specificaties

Inclusief gereedschap	Nee
Aantal stuks [ongeveer]	400
Kleuren lijn	Afwijkende kleur
Geïsoleerde adereindhulzen	Ja
Materiaal	Kunststof
Diameter [cm]	9.2
Hoogte [cm]	4
Adereindhulzen 0,50mm ² [st]	50
Adereindhulzen 0,75mm ² [st]	100
Adereindhulzen 1,00mm ² [st]	100
Adereindhulzen 1,50mm ² [st]	100
Adereindhulzen 2,50mm ² [st]	50

ART.NR. 910027

Type Nr. ATKR-GPH-KD

VPE. 1

ART.NR. 910028

Type Nr. ATKR-GPH-KW

VPE. 1

Adereindhulzen



Assortimentskist Adereindhulzen

Assortiment met geïsoleerde twinadereindhulzen 0,75 t/m 2,5 mm² in een handig ronde kunststof doos. Isolatie conform de [Klemko] standaard kleuren.

Technische specificaties

Inclusief gereedschap	Nee
Aantal stuks [ongeveer]	400
Kleuren lijn	Klemko standaard kleur
Geïsoleerde adereindhulzen	Ja
Materiaal	Kunststof
Diameter [cm]	9.2
Hoogte [cm]	4
Adereindhulzen 0,50mm ² [st]	50
Adereindhulzen 0,75mm ² [st]	50
Adereindhulzen 1,00mm ² [st]	50
Adereindhulzen 1,50mm ² [st]	50
Adereindhulzen 2,50mm ² [st]	50



Assortimentskist Adereindhulzen

Assortiment met geïsoleerde twinadereindhulzen 0,75 t/m 2,5 mm² in een handig ronde kunststof doos. Isolatie conform de DIN kleuren.

Technische specificaties

Inclusief gereedschap	Nee
Aantal stuks [ongeveer]	400
Kleuren lijn	DIN-kleur
Geïsoleerde adereindhulzen	Ja
Materiaal	Kunststof
Diameter [cm]	9.2
Hoogte [cm]	4
Adereindhulzen 0,50mm ² [st]	50
Adereindhulzen 0,75mm ² [st]	50
Adereindhulzen 1,00mm ² [st]	50
Adereindhulzen 1,50mm ² [st]	50
Adereindhulzen 2,50mm ² [st]	50

ART.NR. 910029

Type Nr. ATKR-TWH-KT

VPE. 1

ART.NR. 910030

Type Nr. ATKR-TWH-KD

VPE. 1

Adereindhulzen



Assortimentskist Adereindhulzen

Assortiment met geïsoleerde twinadereindhulzen 0,75 t/m 2,5 mm² in een handig ronde kunststof doos. Isolatie conform de [af]wijkende kleuren.

Technische specificaties

Inclusief gereedschap	Nee
Aantal stuks [ongeveer]	400
Kleuren lijn	Afwijkende kleur
Geïsoleerde adereindhulzen	Ja
Materiaal	Kunststof
Diameter [cm]	9.2
Hoogte [cm]	4
Adereindhulzen 0,50mm ² [st]	50
Adereindhulzen 0,75mm ² [st]	50
Adereindhulzen 1,00mm ² [st]	50
Adereindhulzen 1,50mm ² [st]	50
Adereindhulzen 2,50mm ² [st]	50



Assortimentskist Adereindhulzen

Assortiment met ongeïsoleerde adereindhulzen 0,5 t/m 2,5 mm² in een handig ronde kunststof doos.

Technische specificaties

Inclusief gereedschap	Nee
Aantal stuks [ongeveer]	1000
Kleuren lijn	Ongeïsoleerd
Niet-geïsoleerde adereindhulzen	Ja
Materiaal	Kunststof
Diameter [cm]	9.2
Hoogte [cm]	4
Adereindhulzen 0,50mm ² [st]	200
Adereindhulzen 0,75mm ² [st]	200
Adereindhulzen 1,00mm ² [st]	200
Adereindhulzen 1,50mm ² [st]	200
Adereindhulzen 2,50mm ² [st]	200

ART.NR. 910031

Type Nr. ATKR-TWH-KW

VPE. 1

ART.NR. 910032

Type Nr. ATKR-OPH

VPE. 1

Adereindhulzen



Assortimentskist Adereindhulzen

Assortiment geïsoleerde adereindhulzen en twin adereindhulzen in een stevig kunststof doos + Weicon Duo-Crimp nr: 300. Isolatie conform de (Klemko) standaard kleuren.

Technische specificaties

Inclusief gereedschap	Ja
Artikel nummer losse tang	900577
Aantal stuks (ongeveer)	1450
Kleuren lijn	Klemko standaard kleur
Geïsoleerde adereindhulzen	Ja
Materiaal	Kunststof



Assortimentskist Adereindhulzen

Assortiment geïsoleerde adereindhulzen en twin adereindhulzen in een stevig kunststof doos + Weicon Duo-Crimp nr: 300. Isolatie conform de DIN kleuren.

Technische specificaties

Inclusief gereedschap	Ja
Artikel nummer losse tang	900577
Aantal stuks (ongeveer)	1450
Kleuren lijn	DIN-kleur
Geïsoleerde adereindhulzen	Ja
Materiaal	Kunststof

ART.NR.	910035
Type Nr.	ATK-GPH-6W-KT
VPE.	1

ART.NR.	910036
Type Nr.	ATK-GPH-6W-KD
VPE.	1

Adereindhulzen



Assortimentskist Adereindhulzen

Assortiment geïsoleerde adereindhulzen en twin adereindhulzen in een stevig kunststof doos + Weicon Duo-Crimp nr: 300. Isolatie conform de [af]wijkende kleuren.

Technische specificaties

Inclusief gereedschap	Ja
Artikel nummer losse tang	900577
Aantal stuks [ongeveer]	1450
Kleuren lijn	Afwijkende kleur
Geïsoleerde adereindhulzen	Ja
Materiaal	Kunststof



Assortimentskist Adereindhulzen

Assortiment geïsoleerde adereindhulzen en twin adereindhulzen in een stevig kunststof doos + Diafragmatang PH-0560-4S/DI. Isolatie conform de [Klemko] standaard kleuren. In het assortiment zitten diverse adereindhulzen van 0,75 t/m 6mm² en 300 Twin adereindhulzen van 1 t/m 2,5 mm².

Technische specificaties

Inclusief gereedschap	Ja
Artikel nummer losse tang	900014
Aantal stuks [ongeveer]	1450
Kleuren lijn	Klemko standaard kleur
Geïsoleerde adereindhulzen	Ja
Materiaal	Kunststof

ART.NR.	910037
Type Nr.	ATK-GPH-6W-KW
VPE.	1

ART.NR.	910038
Type Nr.	ATK-GPH6DI-KT
VPE.	1

Krimpkousen



Assortimentskist Krimpkous

"Assortiment ""Saraseal"" (waterdichte) kabelschoenen in Rood,Blauw en Geel. Met tang te verkrampen en met de fôhn waterdicht af te dichten."

Technische specificaties

Met lijmlaag	Ja
Inclusief gereedschap	Ja
type krimpkous	Saraseal kabelschoenen
Inhoud [st]	60
Materiaal	Kunststof



Assortimentskist Krimpkous

Assortiment stukjes Krimpkous in gangbare maten en kleuren t/m 25.4 mm [1.0 inch] verpakt in een grote slagvaste kunststof kist.

Technische specificaties

Krimpinterval	2:1
Met lijmlaag	Nee
Inclusief gereedschap	Nee
Maten Krimpkous [mm]	0.01 t/m 25.4
type krimpkous	Polyofin
Inhoud [st]	133

ART.NR. 910044

Type Nr. ATK-HSK-1546

VPE. 1

ART.NR. 910045

Type Nr. ATK-KK-HTK

VPE. 1

Krimpkousen



Assortimentskist Krimpkous

Assortiment stukjes Krimpkous in gangbare maten en kleuren t/m 19 mm [3/4 inch] verpakt in een slagvaste kunststof kist.

Technische specificaties

Krimpinterval	2:1
Met lijmlaag	Nee
Inclusief gereedschap	Nee
Maten Krimpkous [mm]	0.01 t/m 12.7
type krimpkous	Polyofin
Inhoud [st]	133

ART.NR. **910047**

Type Nr. **ATK-KK-HTKM**

VPE. **1**

Telematica



Assortimentskist Telematica

Assortiment met modulaire connectoren RJ11 en RJ12 voor platte soepele kabel en RJ45 voor ronde massieve kabel, inclusief krimptang KT-086RJ MOD.

Technische specificaties

Inclusief gereedschap	Ja
Artikel nummer losse tang	904040
Aantal stuks [ongeveer]	125
RJ10 connectoren	Nee
RJ11 connectoren	Ja
RJ12 connectoren	Ja
RJ45 connectoren	Ja
Materiaal	Kunststof



Assortimentskist Telematica

Assortiment met modulaire stekers RJ11 en RJ12 voor platte soepele kabel en RJ45 voor ronde massieve kabel, inclusief sperkrimptang SKT486RJMODHD.

Technische specificaties

Inclusief gereedschap	Ja
Artikel nummer losse tang	904075
Aantal stuks [ongeveer]	125
RJ11 connectoren	Ja
RJ12 connectoren	Ja
RJ45 connectoren	Ja
Materiaal	Kunststof

ART.NR. 910059

Type Nr. ATK-MOD-TW/086

VPE. 1

ART.NR. 910060

Type Nr. ATK-MOD-TW/HD

VPE. 1



Assortimentskist Telematica

Assortiment modulaire producten RJ10 / RJ11 / RJ12 / RJ45 voor alle (niet afgeschermd) kabels + Tules, koppeldelen, verlopen en afsluiters. Inclusief sperkrimp tang SKT0486RJ mod.

Assortimentskist Telematica

Assortiment modulaire producten RJ10 / RJ11 / RJ12 / RJ45 voor alle (niet afgeschermd) kabels + Tules, koppeldelen, verlopen en afsluiters.

Technische specificaties

Inclusief gereedschap	Ja
Artikel nummer losse tang	904070
Aantal stuks [ongeveer]	190
RJ10 connectoren	Ja
RJ11 connectoren	Ja
RJ12 connectoren	Ja
RJ45 connectoren	Ja
RJ accessoires	Ja
Materiaal	Metaal

Technische specificaties

Inclusief gereedschap	Nee
Aantal stuks [ongeveer]	190
RJ10 connectoren	Ja
RJ11 connectoren	Ja
RJ12 connectoren	Ja
RJ45 connectoren	Ja
RJ accessoires	Ja
Materiaal	Metaal

ART.NR.	910063
Type Nr.	ATM-MODULAIR
VPE.	1

ART.NR.	910064
Type Nr.	ATM-MOD./ZT
VPE.	1

Telematica



Assortimentskist Telematica

Assortiment met PTT las- en isolatiekokers en 2-polige UY-telecomconnectoren, inclusief krimptang QUETSCHTANG.

Technische specificaties

Inclusief gereedschap	Ja
Artikel nummer losse tang	900004
Aantal stuks [ongeveer]	300
Materiaal	Kunststof

ART.NR.	910072
Type Nr.	ATK-PTT-LAS
VPE.	1

Audio Video



Assortimentskist Audio Video

Assortiment F-Connectoren voor Audio- en Videoaansluitingen + F-kruktool en Coax stripper CS-811.

Technische specificaties

Inclusief gereedschap	Ja
Artikel nummer losse tang	904635
Aantal stuks [ongeveer]	75
Materiaal	Kunststof



Assortimentskist Audio Video

Assortiment BNC-Connectoren en toebehoren voor RG58-Coaxkabel + striptang CS412COAX-3T en sperkrimp tang SKT 5859 BNC

Technische specificaties

Inclusief gereedschap	Ja
Artikel nummer losse tang	904566
Aantal stuks [ongeveer]	50
Materiaal	Kunststof

ART.NR.	910065
Type Nr.	ATK-F-CONN
VPE.	1

ART.NR.	910066
Type Nr.	ATK-BNC-RG58
VPE.	1

Audio Video



Assortimentskist Audio Video

Assortiment BNC-Connectoren en toebehoren voor RG59-Coaxkabel + striptang CS412COAX-3T en sperkrimptang SKT 5859 BNC

Technische specificaties

Inclusief gereedschap	Ja
Artikel nummer losse tang	904566
Aantal stuks [ongeveer]	50
Materiaal	Kunststof



Assortimentskist Audio Video

Assortiment met RG58 BNC-kabeldelen Male Recht, inclusief sperkrimptang SKT 5859 BNC en striptang CS412COAX-3T.

Technische specificaties

Inclusief gereedschap	Ja
Artikel nummer losse tang	904566
Aantal stuks [ongeveer]	15
Materiaal	Kunststof

ART.NR. 910067

Type Nr. ATK-BNC-RG59

VPE. 1

ART.NR. 910068

Type Nr. ATK-BNC-500HM

VPE. 1

Audio Video



Assortimentskist Audio Video

Assortiment met RG59 BNC-kabeldelen Male Recht, inclusief sperkrimp tang SKT 5859 BNC en striptang CS412COAX-3T.

Technische specificaties

Inclusief gereedschap	Ja
Artikel nummer losse tang	904566
Aantal stuks [ongeveer]	15
Materiaal	Kunststof



Assortimentskist Audio Video

Assortiment voor het waterdicht verwerken van Coax 12 F-Connectoren, inclusief sperkrimp tang SKT-F-WD-CONN en stripper CS412COAX-2T.

Technische specificaties

Inclusief gereedschap	Ja
Artikel nummer losse tang	904020
Aantal stuks [ongeveer]	25
Materiaal	Kunststof

ART.NR.	910069
Type Nr.	ATK-BNC-750HM
VPE.	1

ART.NR.	910070
Type Nr.	ATK-F-WD-CONN
VPE.	1

Audio Video



Assortimentskist Audio Video

Assortiment met F-Connectoren Female krimp Coax-12 en RG59, inclusief krimptang 900124, striptang CS412COAX-2T en F-kruktool.

Technische specificaties

Inclusief gereedschap	Ja
Artikel nummer losse tang	904635
Aantal stuks [ongeveer]	25
Materiaal	Kunststof



Assortimentskist Audio Video

Assortiment met waterdichte F-Connectoren: coax-12 Cinch connectoren [Tulp] knel en RG59 BNC connectoren knel. Inclusief krimptang SKT-KNEL-CON, striptang en kruktool.

Technische specificaties

Inclusief gereedschap	Ja
Artikel nummer losse tang	904022
Aantal stuks [ongeveer]	25
Materiaal	Kunststof

ART.NR.	910071
Type Nr.	ATK-F-RG59C12
VPE.	1

ART.NR.	910073
Type Nr.	ATK-KNEL-CX12
VPE.	1

Presentatierekken



Assortimentsrek Krimpous

Assortimentsrek met 8 trekboxen krimpous kleur zwart van $\varnothing 1.6$ mm t/m 25.4 mm. Rek is gemaakt van metaal met aan de achterzijde twee ophang ogen.

Technische specificaties

Krimpinterval	2:1
Met lijmlaag	Nee
Inclusief gereedschap	Nee
Maten Krimpous [mm]	1.6 t/m 25.4
type krimpous	Polyofin
Materiaal	Metaal



Assortimentrek Kabelschoenen

Assortiment verkooprek met Geïsoleerde Kabelschoenen verpakt per 25 stuks

Technische specificaties

Inclusief gereedschap	Nee
Geïsoleerde kabelschoenen	Ja
Niet-geïsoleerde kabelschoenen	Ja
Materiaal	Metaal

ART.NR. 910048

Type Nr. ATR-KKTB

VPE. 1

ART.NR. 910110

Type Nr. ATR-ARENA

VPE. 1

Gereedschappen & Machines

Vakkundige installateurs en monteurs gebruiken kwaliteitgereedschappen uit ons uitgebreide assortiment. Te gebruiken voor het krimpen van on- en geïsoleerde kabelschoenen, adereindhulzen en telematica connectoren. Ook voor knip- en striptangen en gereedschappen. Wij werken samen met en distribueren ook de volgende Merken: Weicon [stripgereedschappen], Rennsteig [knip-, strip en krimpgereedschappen], Pressmaster [strip- en krimpgereedschappen] en Marvel [Knip- strip- en krimpgereedschappen].

Frames t.b.v. losse matrijzen - Frames en matrijzen



Krimptang voor Inzet Matrijzen

Sperkrimptang met magazijn gevuld met inzetmatrijzen voor geïsoleerde kabelschoenen rood/blauw/geel, adereindhulzen 0,5-6,0qmm en F-krimp kabelschoenen 0,5-6,0qmm. De handgrepen zijn ergonomisch gevormd in 2 componenten uitvoering [rubber/kunststof voor een betere grip].

Technische specificaties

Geschikt voor	Kabelschoenen en Adereindhulzen
Persvorm	Universeel [wisselinzetstukken]
Doorsnede [mm ²]	1.5 t/m 6
AWG-bereik	22 t/m 10
Met sperinrichting	Ja
Uitvoering/bediening	Mechanisch
Inclusief verwisselbare inzetstukken	Ja
Met automatische terugloop	Ja
Pers codering	Nee



Krimptang voor Kabelschoenen

MOBILE CRIMP TOOL set inclusief matrijzen voor geïsoleerde kabelschoenen (rood en blauw) 0,5 t/m 2,5 mm² en voor Adereindhulzen 0,25 t/m 10 mm².

Technische specificaties

Geschikt voor	Diverse toepassingen
Persvorm	Universeel [wisselinzetstukken]
Doorsnede [mm ²]	0.25 t/m 10
AWG-bereik	24 t/m 7
Met sperinrichting	Ja
Uitvoering/bediening	Mechanisch
Inclusief verwisselbare inzetstukken	Ja
Met automatische terugloop	Ja

ART.NR.

900205

Type Nr.

RS-MULTICRIMP3V

VPE.

1

ART.NR.

930900

Type Nr.

MOBILETOOLSET

VPE.

1

Frames t.b.v. losse matrizen - Frames en matrizen



Technische specificaties

Geschikt voor Persvorm	Diverse toepassingen Universeel [wisselinzetstukken]
AWG-bereik Met sperinrichting	27 t/m 1 Ja
Uitvoering/bediening Inclusief verwisselbare inzetstukken	Mechanisch Nee
Met automatische terugloop	Ja

Krimptang voor Inzet Matrizen

De MOBILE CRIMP TOOL is een professionele krimptang voor de service monteur, waarin meer dan 23 verschillende matrizen passen.

Er zijn matrizen voor on- en geïsoleerde kabelschoenen, adereindhulzen, modulaire connectoren, BNC- en F-connectoren en stekker-contactpennen.

De matrizen zijn gemakkelijk uitwisselbaar omdat ze snel, zonder hulpmiddelen in de tang geklikt kunnen worden. De MOBILE CRIMP TOOL maakt een verticale krimpbeweging zodat er een zeer evenwichtige verbinding ontstaat.

Door het grote aantal verschillende matrizen is de MOBILE CRIMP TOOL een gereedschap dat in veel verschillende situaties ingezet kan worden.

Voor accessoires en aansluitmateriaal verwijzen wij u graag door naar onze website www.klemko.nl



ART.NR.	930602
Type Nr.	MOB-FRAME
VPE.	1

Frames t.b.v. losse matrijzen - Frames en matrijzen

Inzetmatrijs voor Krimptang

Inzet matrijzen voor Mobile Tool frame



Afmetingen: in "mm" (onder voorbehoud van toleranties)

Art. nr.	Type	Omschrijving	VPE
	930606 PMS-GKS-MI-GE	Inzetmatrijs geïsoleerde kabelschoenen 0,1 t/m 0,4 mm ² en 4-	1 st.
	930610 PMS-GKS-RD-BL	Inzetmatrijs voor geïsoleerde Kabelschoenen: 0,5 - 1,5 mm ²	1 st.
	930614 PMS-OKS0410	Inzetmatrijs voor ongeïsoleerde Perskabelschoenen 4,0 - 10 m	1 st.
	930618 PMS-OKS07525	Inzetmatrijs voor ongeïsoleerde Buiskabelschoenen 0,75 mm ² -	1 st.
	930622 PMS-OKS5060	Inzetmatrijs voor ongeïsoleerde Buiskabelschoenen 0,5 - 2,5	1 st.
	930626 PMS-PH02510	Inzetmatrijs voor Adereindhulzen 0,25 - 0,75 mm ² en 1 - 1,5	1 st.
	930630 PMS-PH-1625	Inzetmatrijs voor Adereindhulzen 16 mm ² en 25 mm ²	1 st.
	930634 PMS-PH-3550	Inzetmatrijs voor Adereindhulzen 50 mm ² en 35 mm ²	1 st.
	930638 PMS-F0560	Inzetmatrijs voor Ongeïsoleerde Vlakstekerhulzen 0,5 - 1,0 m	1 st.
	930642 PMS-F02510	Inzetmatrijs voor Ongeïsoleerde Vlakstekerhulzen 0,1 - 0,25	1 st.
	930646 PMS-F0525	Inzetmatrijs voor Ongeïsoleerde Vlakstekerhulzen 0,5 - 1,0 m	1 st.
	930650 PMS-FIBRE-OPT	Inzetmatrijs voor Lichtwellenleiter / Fibre optic 3,25 mm en	1 st.
	930654 PMS-RG174/179	Inzetmatrijs voor Coax Connector RG 174,179 / Coaxial 0,7 mm	1 st.
	930658 PMSRG58596271	Inzetmatrijs voor Coax Connector RG 58, 59, 62, 71/ Coaxial	1 st.
	930662 PMS-CX82/914	Inzetmatrijs voor Coax Connector / Coaxial 8,23 mm en 9,14 m	1 st.
	930666 PMS-RJ-45	Inzetmatrijs voor Westernstecker RJ45 / Modular Plug RJ 45	1 st.
	930670 PMS-RJ-11	Inzetmatrijs voor Westernstecker RJ11 / Modular Plug RJ 11	1 st.
	930674 PMS-KP0.1440	Inzetmatrijs voor kontaktpennen [harting] 0,14 - 1 mm ² en 1,	1 st.
	930678 PMS-KP6010	Inzetmatrijs voor kontaktpennen [harting] 6 mm ² en 10 mm ²	1 st.
	930682 PMS-SOLAR-MC3	Inzetmatrijs Mobile-Tool Frame voor Solar connectoren MC-3	1 st.
	930684 PMS-SOLAR-MC4	Inzetmatrijs voor Mobile-Tool Frame Solar connectoren MC-4	1 st.

▼ Vervolg op volgende pagina

Frames t.b.v. losse matrijzen - Frames en matrijzen

▼ Vervolg van vorige pagina

Art. nr.	Type	Omschrijving	VPE
	930686 PMS-SOLAR-TYCO	Inzetmatrijns voor Mobile-Tool Frame Solar connectoren Tyco	1 st.
	930690 PMS-HSK-0,5-2,5	Inzetmatrijns voor Mobile-Tool frame	1 st.
	930692 PMS-HSK-0,3-6,0	Inzetmatrijns voor Mobile-Tool frame	1 st.

Technische specificaties

Uitvoering/bediening	Mechanisch, eenhand
Met sperinrichting	Ja
Met automatische terugloop	Ja
Met eindvergrendeling	Ja
Onderdeel	Tang



Krimptang voor Coax

Sperkrimptang zonder matrizen (los frame). Het frame is geschikt voor de modulaire connectoren matrizen: 904110 / 904120 / 904130 / 904140

Voor accessoires en aansluitmateriaal verwijzen wij u graag door naar onze website www.klemko.nl

ART.NR.	904100
Type Nr.	"SKT-FRAME 9"""
VPE.	1

Frames t.b.v. losse matrijzen - Frames en matrijzen

Inzetmatrijs voor Coax

Inzet modules voor SKT-FRAME Modulair

Afmetingen: in "mm" (onder voorbehoud van toleranties)

Art. nr.	Type	Omschrijving	VPE
 904110	MS-RJ11-N MOD	Matrijsset voor modulaire stekers RJ11 en 6P/2K // 6P/4K //	1 st.
 904120	MS-RJ45-N MOD	Matrijsset voor modulaire stekers RJ45 en 8P/8K Keyed en non	1 st.
 904130	MS-RJ45-A MOD	Matrijsset voor modulaire stekers RJ45 AMP	1 st.
 904140	MS-RJ10P MOD	Matrijsset voor modulaire stekers 10 polig	1 st.

Technische specificaties

Uitvoering/bediening	Mechanisch, eenhand
Met sperinrichting	Ja
Met automatische terugloop	Ja
Met eindvergrendeling	Ja
Onderdeel	Tang



Inzetmatrijs voor Coax

Krimptang zonder matrijs met sperinrichting geschikt voor de matrizen 904505 t/m 904565.

Voor accessoires en aansluitmateriaal verwijzen wij u graag door naar onze website www.klemko.nl













ART.NR.	904500
Type Nr.	SKT-FRAME MSC
VPE.	1

Frames t.b.v. losse matrijzen - Frames en matrijzen

Inzetmatrijs voor Coax

Inzet modules voor SKT-FRAME Coaxiaal

Afmetingen: in "mm" (onder voorbehoud van toleranties)

Art. nr.	Type	Omschrijving	VPE
 904505	MS-9317 COAX	Matrijsset: Coax Connectoren RG58/RG59/RG62 en BNC&TNC	1 st.
 904510	MS-9318 COAX	Matrijsset:Coax Connectoren RG58/RG59/RG62 en PC-88 & CP-89	1 st.
 904515	MS-9319 COAX	Matrijsset: Coax Connectoren RG8/RG11/RG213/RG216 en N serie	1 st.
 904520	MS-9328 COAX	Matrijsset: RG59/RG6 F types [CATV]	1 st.
 904530	MS-9046 COAX	Matrijsset: Coax Connectoren RG58/RG174	1 st.
 904535	MS-9047 COAX	Matrijsset: Coax Connectoren RG58/RG8281	1 st.
 904540	MS-9050 COAX	Matrijsset: Coax Connectoren RG8 N series	1 st.
 904545	MS-9051 COAX	Matrijsset: Coax Connectoren RG174 Mini 59	1 st.
 904550	MS-9601 COAX	Matrijsset: Coax Connectoren type: TWINAX	1 st.
 904555	MS-9602 COAX	Matrijsset: Coax Connectoren AMP RG58 DUAL - CRIMP BNC/TNC 0	1 st.
 904560	MS-9603 COAX	Matrijsset: Coax Connectoren AMP RG58 DUAL-CRIMP BNC/TNC 0 .	1 st.
 904565	MS-9600 COAX	Matrijzenset voor coax connectoren BNC/TNC&MINI-UHF	1 st.



Technische specificaties

Uitvoering/bediening	Mechanisch, eenhand
Met sperinrichting	Ja
Met automatische terugloop	Ja
Met eindvergrendeling	Nee
Inclusief verwisselbare inzetstukken	Ja
Geschikt voor coax stekker	Nee
Geschikt voor RJ-stekker	Ja
Met snij-voorziening	Nee
Met draadstripfunctie	Nee
Onderdeel	Tang

Inzetmatrjjs voor Coax

Krimptang zonder matrjjs voor modulaire stekkers met sperinrichting geschikt voor de matrjzen 930495 t/m 930520.

ART.NR.	930490
Type Nr.	KTPMP-4080
VPE.	1

Voor accessoires en aansluitmateriaal verwijzen wij u graag door naar onze website www.klemko.nl

Frames t.b.v. losse matrijzen - Frames en matrijzen

Inzet modules voor KTPMP-4080

Inzet modules voor KTPMP-4080

Afmetingen: in "mm" (onder voorbehoud van toleranties)

Art. nr.	Type	Omschrijving	VPE
 930495	KTD-RJ11	Inzetmatrijs voor Spertangframe 930490 voor westernsteker RJ	1 st.
 930500	KTD-RJ22	Inzetmatrijs voor Spertangframe 930490 voor westernsteker RJ	1 st.
 930505	KTD-RJ45	Inzetmatrijs voor Spertangframe 930490 voor westernsteker RJ	1 st.
 930510	KTDRJ-45-U	Inzetmatrijs voor Spertangframe 930490 voor westernsteker RJ	1 st.
 930515	KTD-10-POS	Inzetmatrijs voor Spertangframe 930490 voor westernsteker RJ	1 st.
 930520	KTD-MMJ	Inzetmatrijs voor Spertangframe 930490 voor westernsteker RJ	1 st.

Frames t.b.v. losse matrizen - Frames en matrizen



Technische specificaties

Uitvoering/bediening	Mechanisch, eenhand
Met sperinrichting	Ja
Met automatische terugloop	Ja
Met eindvergrendeling	Ja
Inclusief verwisselbare inzetstukken	Ja
Geschikt voor coax stekker	Ja
Onderdeel	Tang

Krimptang voor Coax

Sperkrimptang met parallel krimpings voor coax inzetmatrizen artikelnummers: 930458 t/m 930488. Alleen het losse Frame. Deze tang wordt geleverd een stevige kunststof koffer waarin ook ruimte is voor 6 matrizensets.

Voor accessoires en aansluitmateriaal verwijzen wij u graag door naar onze website www.klemko.nl

ART.NR.	930455
Type Nr.	KTPCC-5310
VPE.	1

Frames t.b.v. losse matrijzen - Frames en matrijzen

Inzetmatrijs voor Coax

Inzet modules voor KTPCC-5310

Afmetingen: in "mm" (onder voorbehoud van toleranties)

Art. nr.	Type	Omschrijving	VPE
 930458	KTPCC-5310/02	Inzetmatrijs voor sperkrimptang met parallel krimp 930455 ze	1 st.
 930460	KTPCC-5310/03	Inzetmatrijs voor sperkrimptang met parallel krimp 930455 ze	1 st.
 930465	KTPCC-5310/06	Inzetmatrijs voor sperkrimptang met parallel krimp 930455 ze	1 st.
 930470	KTPCC-5310/07	Inzetmatrijs voor sperkrimptang met parallel krimp 930455 ze	1 st.
 930475	KTPCC-5310/09	Inzetmatrijs voor sperkrimptang met parallel krimp 930455 ze	1 st.
 930480	KTPCC-5310/10	Inzetmatrijs voor sperkrimptang met parallel krimp 930455 ze	1 st.
 930485	KTPCC-5310/11	Inzetmatrijs voor sperkrimptang met parallel krimp 930455 ze	1 st.
 930487	KTPCC5310-4.3	Inzetmatrijs voor sperkrimptang met parallel krimp 930455 ze	1 st.
 930488	KTPCC5310-3.8	Inzetmatrijs voor sperkrimptang met parallel krimp 930455 ze	1 st.

Voor kabelschoenen & Adereindhulzen - Met sperinrichting

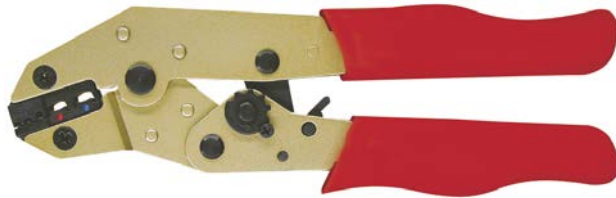

Krimptang voor Kabelschoenen & Ader

BLUE-GRIP sperkrimptang voor het verwerken van geïsoleerde kabelschoenen 0,25 t/m 2,5 mm² in ovaal persing met perscodering en adereindhulzen van 0,5 t/m 2,5 mm² in trapezium persing.

Technische specificaties

Geschikt voor	Kabelschoenen en Adereindhulzen
Voor kabelschoen	Geïsoleerde kabelschoenen
Persvorm	Overig
Doorsnede [mm ²]	0.5 t/m 2.5
AWG-bereik	20 t/m 14
Met sperinrichting	Ja
Uitvoering/bediening	Mechanisch
Met automatische terugloop	Ja



Krimptang voor Kabelschoenen & Ader

BLUE-GRIP sperkrimptang voor het verwerken van geïsoleerde kabelschoenen 0,25 t/m 2,5 mm² in ovaal persing met perscodering en adereindhulzen van 0,5 t/m 6,0 mm² in trapezium persing

Technische specificaties

Geschikt voor	Kabelschoenen en Adereindhulzen
Voor kabelschoen	Geïsoleerde kabelschoenen
Persvorm	Overig
Doorsnede [mm ²]	0.5 t/m 6
AWG-bereik	20 t/m 10
Met sperinrichting	Ja
Uitvoering/bediening	Mechanisch
Met automatische terugloop	Ja

ART.NR. 903190

Type Nr. SKTA-GKS/PH25

VPE. 1

ART.NR. 903195

Type Nr. SKT-GKS/PH60

VPE. 1

Voor kabelschoenen - Geïsoleerd kabelschoenen



Krimptang voor Kabelschoenen

Sperkrimptang voor geïsoleerde Kabelschoenen van 0,5-6,0 mm² met ovaal persing. Zowel voor links- als rechtshandigen te gebruiken.

Technische specificaties

Geschikt voor	Kabelschoenen en verbinders
Voor kabelschoen	Geïsoleerde kabelschoenen
Persvorm	Ovaalpersing
Doorsnede [mm ²]	0.5 t/m 6
AWG-bereik	20 t/m 10
Met sperinrichting	Ja
Uitvoering/bediening	Mechanisch
Met automatische terugloop	Ja
Pers codering	Nee



Krimptang voor Kabelschoenen

Sperkrimptang voor Geïsoleerde Kabelschoenen van 0,5-6,0 mm² in ovaal persing met perscodering. Doordat de kop in een hoek van 45° staat is deze tang bij langdurig gebruik veel prettiger om meet te werken.

Technische specificaties

Geschikt voor	Kabelschoenen en verbinders
Voor kabelschoen	Geïsoleerde kabelschoenen
Persvorm	Vleugelpersing
Doorsnede [mm ²]	0.5 t/m 6
AWG-bereik	20 t/m 10
Met sperinrichting	Ja
Uitvoering/bediening	Mechanisch
Met automatische terugloop	Ja
Pers codering	Ja

ART.NR. 900300

Type Nr. MH 600D

VPE. 1

ART.NR. 900340

Type Nr. MH 700D

VPE. 1

Voor kabelschoenen - Geïsoleerd kabelschoenen



Krimptang voor Kabelschoenen

BLUE-GRIP sperkrimptang voor het verwerken van geïsoleerde micro kabelschoenen van 0,14 t/m 0,5 mm² in ovaal persing met perscodering.

Technische specificaties

Geschikt voor	Kabelschoenen en verbinders
Voor kabelschoen	Geïsoleerde kabelschoenen
Persvorm	Ovaalpersing
Doorsnede [mm ²]	0.14 t/m 0.5
AWG-bereik	26 t/m 20
Met sperinrichting	Ja
Uitvoering/bediening	Mechanisch
Met automatische terugloop	Ja
Pers codering	Nee



Krimptang voor Kabelschoenen

BLUE-GRIP sperkrimptang voor het verwerken van geïsoleerde kabelschoenen van 0,5 t/m 2,5 mm² [rood en blauw] in ovaal persing met perscodering.

Technische specificaties

Geschikt voor	Kabelschoenen en verbinders
Voor kabelschoen	Geïsoleerde kabelschoenen
Persvorm	Vleugelpersing
Doorsnede [mm ²]	0.5 t/m 2.5
AWG-bereik	20 t/m 14
Met sperinrichting	Ja
Uitvoering/bediening	Mechanisch
Met automatische terugloop	Ja
Pers codering	Nee

ART.NR. 903030

Type Nr. SKT-1410M GKS

VPE. 1

ART.NR. 903040

Type Nr. SKT-0525 GKS

VPE. 1

Voor kabelschoenen - Geïsoleerd kabelschoenen



Krimptang voor Kabelschoenen

BLUE-GRIP sperkrimptang voor het verwerken van geïsoleerde kabelschoenen van 0,5 t/m 6,0 mm² in ovaal persing met perscodering. Om de meest gangbare rode, blauwe en gele geïsoleerde kabelschoenen aan te krimpen.

Technische specificaties

Geschikt voor	Kabelschoenen en verbinders
Voor kabelschoen	Geïsoleerde kabelschoenen
Persvorm	Vleugelpersing
Doorsnede [mm ²]	0,5 t/m 6
AWG-bereik	20 t/m 10
Met sperinrichting	Ja
Uitvoering/bediening	Mechanisch
Met automatische terugloop	Ja
Pers codering	Ja



Krimptang voor Kabelschoenen

BLUE-GRIP sperkrimptang voor het verwerken van geïsoleerde kabelschoenen van 0,5 t/m 6,0 mm² in ovaal persing met perscodering. Voorzien van extra lange handgrepen om met twee handen of grote handen makkelijk te kunnen krimpen.

Technische specificaties

Geschikt voor	Kabelschoenen en verbinders
Voor kabelschoen	Geïsoleerde kabelschoenen
Persvorm	Vleugelpersing
Doorsnede [mm ²]	0,5 t/m 6
AWG-bereik	20 t/m 10
Met sperinrichting	Ja
Uitvoering/bediening	Mechanisch
Met automatische terugloop	Ja
Pers codering	Ja
Handgreep	Standaard
Lange greep	Ja
Volgens DIN	Nee

ART.NR. 903050

Type Nr. SKT-0560 GKS

VPE. 1

ART.NR. 903060

Type Nr. SKT-0560L GKS

VPE. 1

Voor kabelschoenen - Geïsoleerd kabelschoenen



Krimptang voor Kabelschoenen

BLUE-GRIP sperkrimptang voor het verwerken van geïsoleerde haakse (Flag) kabelschoenen van 0,5 t/m 2,5 mm² in ovaal persing. Voor het aankrimpen van de Flag haakse kabeschoenen [t.b.v.: IS 1507 FLB en IS 2507 FLB]

Krimptang voor Kabelschoenen

BLUE-GRIP sperkrimptang voor het verwerken van geïsoleerde eindverbinders en/of saraseal verbinders (waterdichte kabelschoenen) van 1,5 t/m 6,0 mm² in ovaal persing.

Technische specificaties

Geschikt voor	Kabelschoenen en verbinders
Voor kabelschoen	Geïsoleerde kabelschoenen
Persvorm	Vleugelpersing
Doorsnede [mm ²]	0.5 t/m 2.5
AWG-bereik	20 t/m 14
Met sperinrichting	Ja
Uitvoering/bediening	Mechanisch
Met automatische terugloop	Ja
Pers codering	Nee
Handgreep	Standaard

Technische specificaties

Geschikt voor	Kabelschoenen en verbinders
Voor kabelschoen	Geïsoleerde kabelschoenen
Persvorm	Ovaalpersing
Doorsnede [mm ²]	1.5 t/m 6
AWG-bereik	16 t/m 10
Met sperinrichting	Ja
Uitvoering/bediening	Mechanisch
Met automatische terugloop	Ja
Pers codering	Nee
Handgreep	Standaard

ART.NR. 903070

Type Nr. SKT-1525F GKS

VPE. 1

ART.NR. 903075

Type Nr. SKT-1560 GVB

VPE. 1

Voor kabelschoenen - Geïsoleerd kabelschoenen



Krimptang voor Kabelschoenen

BLUE-GRIP sperkrimptang voor het verwerken van geïsoleerde eindverbinders en kabelschoenen van 6 t/m 10 mm² in ovaal persing.

Technische specificaties

Geschikt voor	Kabelschoenen en verbinders
Voor kabelschoen	Geïsoleerde kabelschoenen
Persvorm	Ovaalpersing
Doorsnede [mm ²]	6 t/m 10
AWG-bereik	10 t/m 7
Met sperinrichting	Ja
Uitvoering/bediening	Mechanisch
Met automatische terugloop	Ja
Pers codering	Ja



Krimptang voor Kabelschoenen

Ergonomische Sperkrimptang voor het in één handeling verwerken van geïsoleerde kabelschoenen 0,14 t/m 1 mm². De persvorm is ovaal met perscodering. De tang is te gebruiken voor zowel rechts- als linkshandigen. Door de speciaal ontwikkelde perskop heeft u veel minder kracht nodig om te krimpen.

Technische specificaties

Geschikt voor	Kabelschoenen en verbinders
Voor kabelschoen	Geïsoleerde kabelschoenen
Persvorm	Ovaalpersing
Doorsnede [mm ²]	0.14 t/m 1
AWG-bereik	25 t/m 17
Met sperinrichting	Ja
Uitvoering/bediening	Mechanisch
Met automatische terugloop	Ja
Pers codering	Ja
Handgreep	Ergonomisch
Lange greep	Nee

ART.NR. 903076

Type Nr. SKT-6010-T

VPE. 1

ART.NR. 930205

Type Nr. KTMSA-0110

VPE. 1

Voor kabelschoenen - Geïsoleerd kabelschoenen



Krimptang voor Kabelschoenen

Sperkrimptang voor het in één handeling verwerken van geïsoleerde kabelschoenen 0,14 t/m 1 mm². De persvorm is ovaal met perscodering. De tang is te gebruiken voor zowel rechts- als linkshandigen. Door de speciaal ontwikkelde perskop heeft u veel minder kracht nodig om te krimpen.

Technische specificaties

Geschikt voor	Kabelschoenen en verbinders
Voor kabelschoen	Geïsoleerde kabelschoenen
Persvorm	Ovaalpersing
Doorsnede [mm ²]	0.14 t/m 1
AWG-bereik	25 t/m 17
Met sperinrichting	Ja
Uitvoering/bediening	Mechanisch
Met automatische terugloop	Ja
Pers codering	Ja



Krimptang voor Kabelschoenen

Ergonomische Sperkrimptang voor het in één handeling verwerken van geïsoleerde kabelschoenen rood & blauw (0,5 t/m 2,5 mm²). De persvorm is ovaal met

Technische specificaties

Geschikt voor	Kabelschoenen en verbinders
Voor kabelschoen	Geïsoleerde kabelschoenen
Persvorm	Ovaalpersing
Doorsnede [mm ²]	0.5 t/m 2.5
AWG-bereik	20 t/m 14
Met sperinrichting	Ja
Uitvoering/bediening	Mechanisch
Met automatische terugloop	Ja
Pers codering	Ja
Handgreep	Ergonomisch

ART.NR. 930210

Type Nr. KTDSA-0110

VPE. 1

ART.NR. 930215

Type Nr. KTMSA-0725

VPE. 1

Voor kabelschoenen - Geïsoleerd kabelschoenen



Krimptang voor Kabelschoenen

Sperkrimptang voor het in één handeling verwerken van geïsoleerde kabelschoenen rood & blauw [0,5 t/m 2,5 mm²]. De persvorm is ovaal met perscodering. De tang is te gebruiken voor zowel rechts- als linkshandigen.

Technische specificaties

Geschikt voor	Kabelschoenen en verbinders
Voor kabelschoen	Geïsoleerde kabelschoenen
Persvorm	Ovaalpersing
Doorsnede [mm ²]	0.5 t/m 2.5
AWG-bereik	20 t/m 14
Met sperinrichting	Ja
Uitvoering/bediening	Mechanisch
Met automatische terugloop	Ja
Pers codering	Ja



Krimptang voor Kabelschoenen

Ergonomische Sperkrimptang voor het in één handeling verwerken van geïsoleerde kabelschoenen rood, blauw & geel [0,5 t/m 6 mm²]. Met korte handgrepen.

Technische specificaties

Geschikt voor	Kabelschoenen en verbinders
Voor kabelschoen	Geïsoleerde kabelschoenen
Persvorm	Ovaalpersing
Doorsnede [mm ²]	0.5 t/m 6
AWG-bereik	20 t/m 10
Met sperinrichting	Ja
Uitvoering/bediening	Mechanisch
Met automatische terugloop	Ja
Pers codering	Ja
Handgreep	Ergonomisch
Lange greep	Nee

ART.NR. 930220

Type Nr. KTDSA-0725

VPE. 1

ART.NR. 930225

Type Nr. KTKSA-0760

VPE. 1

Voor kabelschoenen - Geïsoleerd kabelschoenen



Krimptang voor Kabelschoenen

Sperkrimptang voor het in één handeling verwerken van geïsoleerde kabelschoenen rood, blauw & geel [0,5 t/m 6 mm²]. De persvorm is ovaal met perscodering. De tang is te gebruiken voor zowel rechts- als linkshandigen.

Technische specificaties

Geschikt voor	Kabelschoenen en verbinders
Voor kabelschoen	Geïsoleerde kabelschoenen
Persvorm	Ovaalpersing
Doorsnede [mm ²]	0.5 t/m 6
AWG-bereik	20 t/m 10
Met sperinrichting	Ja
Uitvoering/bediening	Mechanisch
Met automatische terugloop	Ja
Pers codering	Ja
Handgreep	Standaard



Krimptang voor Kabelschoenen

Ergonomische Sperkrimptang voor het in één handeling verwerken van geïsoleerde kabelschoenen rood, blauw & geel [0,5 t/m 6 mm²], volgens de norm DIN46237.

Technische specificaties

Geschikt voor	Kabelschoenen en verbinders
Voor kabelschoen	Geïsoleerde kabelschoenen
Persvorm	Ovaalpersing
Doorsnede [mm ²]	0.5 t/m 6
AWG-bereik	20 t/m 10
Met sperinrichting	Ja
Uitvoering/bediening	Mechanisch
Met automatische terugloop	Ja
Pers codering	Ja
Handgreep	Ergonomisch
Lange greep	Ja
Volgens DIN	Ja

ART.NR. 930230

Type Nr. KTKSA-0760

VPE. 1

ART.NR. 930235

Type Nr. KTKSA-0760DIN

VPE. 1

Voor kabelschoenen - Geïsoleerd kabelschoenen



Krimptang voor Kabelschoenen

Sperkrimptang voor het in één handeling verwerken van geïsoleerde kabelschoenen rood, blauw & geel (0,5 t/m 6 mm²). De verkrimping is volgens de norm DIN46237. De persvorm is ovaal met perscodering. De tang is te gebruiken voor zowel rechts- als linkshandigen.

Technische specificaties

Geschikt voor	Kabelschoenen en verbinders
Voor kabelschoen	Geïsoleerde kabelschoenen
Persvorm	Ovaalpersing
Doorsnede [mm ²]	0.5 t/m 6
AWG-bereik	20 t/m 10
Met sperinrichting	Ja
Uitvoering/bediening	Mechanisch
Met automatische terugloop	Ja
Pers codering	Ja
Handgreep	Standaard
Volgens DIN	Ja



Krimptang voor Kabelschoenen

Ergonomische Sperkrimptang voor het in één handeling verwerken van geïsoleerde kabelschoenen rood, blauw & geel (0,5 t/m 6 mm²). De persvorm is een vleugelkrimp. Door de speciaal ontwikkelde perskop heeft u veel minder kracht nodig om te krimpen.

Technische specificaties

Geschikt voor	Kabelschoenen en verbinders
Voor kabelschoen	Geïsoleerde kabelschoenen
Persvorm	Vleugelpersing
Doorsnede [mm ²]	0.5 t/m 6
AWG-bereik	20 t/m 10
Met sperinrichting	Ja
Uitvoering/bediening	Mechanisch
Met automatische terugloop	Ja
Pers codering	Ja
Handgreep	Ergonomisch

ART.NR. 930240

Type Nr. KTKSA-0760DIN

VPE. 1

ART.NR. 930245

Type Nr. KTKAA-0760

VPE. 1

Voor kabelschoenen - Geïsoleerd kabelschoenen

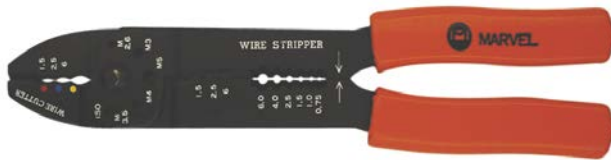

Krimptang voor Kabelschoenen

Universele servicetang met zacht rubberen handvatten. Door de lange tangarmen is de krachtverhouding zeer gunstig. Geschikt voor het krimpen van geïsoleerde en on-geïsoleerde Pers/DIN kabelschoenen, strippen, knippen en boutjes tot M5 op maat afknippen zonder draadbeschadiging.

Technische specificaties

Geschikt voor	Kabelschoenen en verbinders
Voor kabelschoen	Geïsoleerde kabelschoenen
Persvorm	Ovaalpersing
Doorsnede [mm ²]	0.5 t/m 6
AWG-bereik	20 t/m 10
Met sperinrichting	Nee
Uitvoering/bediening	Mechanisch
Met automatische terugloop	Nee
Pers codering	Nee

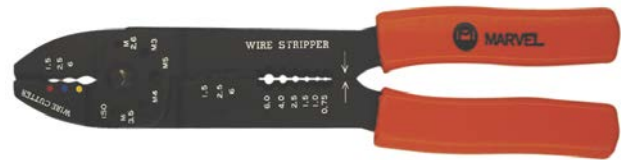

Krimptang voor Kabelschoenen

Universele servicetang met zacht rubberen handvatten. Door de lange tangarmen is de krachtverhouding zeer gunstig. Geschikt voor het krimpen van geïsoleerde en on-geïsoleerde klauw kabelschoenen, strippen, knippen en boutjes tot M5 op maat afknippen zonder draadbeschadiging.

Technische specificaties

Geschikt voor	Kabelschoenen en verbinders
Voor kabelschoen	Geïsoleerde kabelschoenen
Persvorm	Ovaalpersing
Doorsnede [mm ²]	0.5 t/m 6
AWG-bereik	20 t/m 10
Met sperinrichting	Nee
Uitvoering/bediening	Mechanisch
Met automatische terugloop	Nee
Pers codering	Nee

ART.NR. 900150

Type Nr. 104C

VPE. 1

ART.NR. 900160

Type Nr. 105C

VPE. 1

Voor kabelschoenen - Geïsoleerd kabelschoenen



Krimptang voor Kabelschoenen

Knip-, strip-, en krimptang van 0,5-6,0 mm² met ovaal persing
Klemko versie



Krimptang voor Kabelschoenen

Knip-, strip-, en krimptang van 0,5-6,0 mm² met ovaal persing
Klemko versie

Technische specificaties

Geschikt voor	Kabelschoenen en verbinders
Voor kabelschoen	Geïsoleerde kabelschoenen
Persvorm	Ovaalpersing
Doorsnede [mm ²]	0.5 t/m 6
AWG-bereik	20 t/m 10
Met sperinrichting	Nee
Uitvoering/bediening	Mechanisch
Met automatische terugloop	Nee
Pers codering	Nee

Technische specificaties

Geschikt voor	Kabelschoenen en verbinders
Voor kabelschoen	Geïsoleerde kabelschoenen
Persvorm	Ovaalpersing
Doorsnede [mm ²]	0.5 t/m 6
AWG-bereik	20 t/m 10
Met sperinrichting	Nee
Uitvoering/bediening	Mechanisch
Met automatische terugloop	Nee
Pers codering	Nee

ART.NR. 900240

Type Nr. 250

VPE. 1

ART.NR. 900245

Type Nr. 245 KL

VPE. 1

Voor kabelschoenen - Geïsoleerd kabelschoenen



Krimptang voor Kabelschoenen

Sperkrimptang voor het verwerken van Geïsoleerde kabelschoenen van 10 t/m 35 mm² en ongeïsoleerde perskabelschoenen van 16 t/m 35 mm² in ovaal persing.

Technische specificaties

Geschikt voor	Kabelschoenen en verbinders
Voor kabelschoen	Geïsoleerde kabelschoenen
Persvorm	Ovaalpersing
Doorsnede [mm ²]	10 t/m 35
AWG-bereik	7 t/m 2
Met sperinrichting	Nee
Uitvoering/bediening	Mechanisch
Met automatische terugloop	Nee
Pers codering	Nee

ART.NR. **903077**

Type Nr. **KT-1035-GKS**

VPE. **1**

Voor kabelschoenen - Ongeïsoleerde kabelschoenen



Krimptang voor Kabelschoenen

Sperkrimptang on-geïsoleerde klauwkabelschoenen 0,5 t/m 4 mm². Door de bredere matrix wordt de 2-voudige krimp in één handeling gerealiseerd.

Technische specificaties

Geschikt voor	Kabelschoenen en verbinders
Voor kabelschoen	Ongeïsoleerde kabelschoenen
Persvorm	Rolpersing [F-krimp]
Doorsnede [mm ²]	0,5 t/m 4
AWG-bereik	20 t/m 12
Met sperinrichting	Ja
Uitvoering/bediening	Mechanisch
Met automatische terugloop	Ja
Pers codering	Nee



Krimptang voor Kabelschoenen

Sperkrimptang voor ongeïsoleerde nikkelstaal klauw kabelschoen in het bereik van 0,5 - 6,0mm². voorzien van ergonomische handgreep

Technische specificaties

Geschikt voor	Kabelschoenen en verbinders
Voor kabelschoen	Ongeïsoleerde kabelschoenen
Persvorm	Rolpersing [F-krimp]
Doorsnede [mm ²]	0,5 t/m 6
Met sperinrichting	Ja
Uitvoering/bediening	Mechanisch
Met automatische terugloop	Ja
Pers codering	Nee
Met draadafsnijder	Nee
Met draagbeugel	Nee
Onderdeel	Perstang

ART.NR. 900310

Type Nr. MH 600F

VPE. 1

ART.NR. 900320

Type Nr. RS-0560F-ST

VPE. 1

Voor kabelschoenen - Ongeïsoleerde kabelschoenen



Krimptang voor Kabelschoenen

BLUE-GRIP sperkrimptang voor het verwerken van ongeïsoleerde klauw kabelschoenen van 0,5 t/m 6,0 mm² in F-krimp persing. Voor het aankrimpen van de meest gangbare klauw kabelschoenen.



Krimptang voor Kabelschoenen

BLUE-GRIP sperkrimptang voor het verwerken van ongeïsoleerde klauw kabelschoenen van 0,1 t/m 1,0 mm² in F-krimp persing. Voor het aankrimpen van de kleinere klauw kabelschoenen.

Technische specificaties

Geschikt voor	Kabelschoenen en verbinders
Voor kabelschoen	Ongeïsoleerde kabelschoenen
Persvorm	Rolpersing [F-krimp]
Doorsnede [mm ²]	0.5 t/m 6
AWG-bereik	20 t/m 10
Met sperinrichting	Ja
Uitvoering/bediening	Mechanisch
Met automatische terugloop	Ja
Pers codering	Nee

Technische specificaties

Geschikt voor	Kabelschoenen en verbinders
Voor kabelschoen	Ongeïsoleerde kabelschoenen
Persvorm	Rolpersing [F-krimp]
Doorsnede [mm ²]	0.1 t/m 1
AWG-bereik	27 t/m 17
Met sperinrichting	Ja
Uitvoering/bediening	Mechanisch
Met automatische terugloop	Ja
Pers codering	Nee

ART.NR. 903080

Type Nr. SKT-0560 OKS

VPE. 1

ART.NR. 903090

Type Nr. SKT-0110-OKS

VPE. 1

Voor kabelschoenen - Ongeïsoleerde kabelschoenen



Krimptang voor Kabelschoenen

BLUE-GRIP sperkrimptang voor het verwerken van ongeïsoleerde micro klauw kabelschoenen van 0,08 t/m 0,2 mm² in F-krimp persing. Voor het aankrimpen van de kleinste (micro) klauwkabelschoenen bijv. van JST.

Technische specificaties

Geschikt voor	Kabelschoenen en verbinders
Voor kabelschoen	Ongeïsoleerde kabelschoenen
Persvorm	Rolpersing [F-krimp]
Doorsnede [mm ²]	0.08 t/m 0.2
AWG-bereik	28 t/m 24
Met sperinrichting	Ja
Uitvoering/bediening	Mechanisch
Met automatische terugloop	Ja
Pers codering	Nee



Krimptang voor Kabelschoenen

BLUE-GRIP sperkrimptang voor het verwerken van ongeïsoleerde klauw kabelschoenen van 0,08 t/m 0,2 mm² in F-krimp persing. Voor het aankrimpen van de kleinste (micro) klauwkabelschoenen bijv. van Molex

Technische specificaties

Geschikt voor	Kabelschoenen en verbinders
Voor kabelschoen	Ongeïsoleerde kabelschoenen
Persvorm	Rolpersing [F-krimp]
Doorsnede [mm ²]	0.08 t/m 0.2
AWG-bereik	28 t/m 24
Met sperinrichting	Ja
Uitvoering/bediening	Mechanisch
Met automatische terugloop	Ja
Pers codering	Nee

ART.NR. 903092

Type Nr. SKT-2818F-JST

VPE. 1

ART.NR. 903093

Type Nr. SKT-2818F-MLX

VPE. 1

Voor kabelschoenen - Ongeïsoleerde kabelschoenen



Krimptang voor Kabelschoenen

BLUE-GRIP sperkrimptang voor het verwerken van ongeïsoleerde haakse vlakstekerhulzen (Flag) van 1,0 t/m 2,5 mm² in F-krimp persing.

Technische specificaties

Geschikt voor	Kabelschoenen en verbinders
Voor kabelschoen	Ongeïsoleerde kabelschoenen
Persvorm	Rolpersing [F-krimp]
Doorsnede [mm ²]	1 t/m 2,5
AWG-bereik	17 t/m 14
Met sperinrichting	Ja
Uitvoering/bediening	Mechanisch
Met automatische terugloop	Ja
Pers codering	Nee



Krimptang voor Kabelschoenen

Ergonomische sperkrimptang voor het verwerken van ongeïsoleerde klauwkabelschoenen van 0,1 t/m 1,5 mm² in F-krimp persing. Door de speciaal ontwikkelde perskop heeft u veel minder kracht nodig om te krimpen.

Technische specificaties

Geschikt voor	Kabelschoenen en verbinders
Voor kabelschoen	Ongeïsoleerde kabelschoenen
Persvorm	Rolpersing [F-krimp]
Doorsnede [mm ²]	0,1 t/m 1,5
AWG-bereik	27 t/m 16
Met sperinrichting	Ja
Uitvoering/bediening	Mechanisch
Met automatische terugloop	Ja
Pers codering	Nee

ART.NR. 903110

Type Nr. SKT-2507-FLAG

VPE. 1

ART.NR. 930315

Type Nr. KTRB-0115

VPE. 1

Voor kabelschoenen - Ongeïsoleerde kabelschoenen



Krimptang voor Kabelschoenen

Sperkrimptang voor het verwerken van ongeïsoleerde klauwkabelschoenen van 0,1 t/m 1,5 mm² in F-krimp persing.

Technische specificaties

Geschikt voor	Kabelschoenen en verbinders
Voor kabelschoen	Ongeïsoleerde kabelschoenen
Persvorm	Rolpersing [F-krimp]
Doorsnede [mm ²]	0.1 t/m 1.5
AWG-bereik	27 t/m 16
Met sperinrichting	Ja
Uitvoering/bediening	Mechanisch
Met automatische terugloop	Ja
Pers codering	Nee



Krimptang voor Kabelschoenen

Ergonomische sperkrimptang voor het verwerken van ongeïsoleerde klauwkabelschoenen van 0,5 t/m 6 mm² in F-krimp persing. Door de speciaal ontwikkelde perskop heeft u veel minder kracht nodig om te krimpen.

Technische specificaties

Geschikt voor	Kabelschoenen en verbinders
Voor kabelschoen	Ongeïsoleerde kabelschoenen
Persvorm	Rolpersing [F-krimp]
Doorsnede [mm ²]	0.5 t/m 6
AWG-bereik	20 t/m 10
Met sperinrichting	Ja
Uitvoering/bediening	Mechanisch
Met automatische terugloop	Ja
Pers codering	Nee

ART.NR. 930320

Type Nr. KTDRE-0115

VPE. 1

ART.NR. 930325

Type Nr. KTKRE-0560

VPE. 1

Voor kabelschoenen - Ongeïsoleerde kabelschoenen



Krimptang voor Kabelschoenen

Sperkrimptang voor het verwerken van ongeïsoleerde klauwkabelschoenen van 0,5 t/m 6 mm² in F-krimp persing.

Technische specificaties

Geschikt voor	Kabelschoenen en verbinders
Voor kabelschoen	Ongeïsoleerde kabelschoenen
Persvorm	Rolpersing [F-krimp]
Doorsnede [mm ²]	0.5 t/m 6
AWG-bereik	20 t/m 10
Met sperinrichting	Ja
Uitvoering/bediening	Mechanisch
Met automatische terugloop	Ja
Pers codering	Nee



Krimptang voor Kabelschoenen

Ergonomische sperkrimptang voor het verwerken van ongeïsoleerde haakse Flag-kabelschoenen 6,3 x 0,8 mm, 1 t/m 2,5 mm² in F-krimp persing. Door de speciaal ontwikkelde perskop heeft u veel minder kracht nodig om te krimpen.

Technische specificaties

Geschikt voor	Kabelschoenen en verbinders
Voor kabelschoen	Ongeïsoleerde kabelschoenen
Persvorm	Rolpersing [F-krimp]
Doorsnede [mm ²]	1 t/m 2.5
AWG-bereik	17 t/m 14
Met sperinrichting	Ja
Uitvoering/bediening	Mechanisch
Met automatische terugloop	Ja
Pers codering	Nee

ART.NR.	930330
Type Nr.	KTCRB-0560
VPE.	1

ART.NR.	930335
Type Nr.	KTKRF-1025
VPE.	1

Voor kabelschoenen - Ongeïsoleerde kabelschoenen



Krimptang voor Kabelschoenen

Sperkrimptang voor het verwerken van ongeïsoleerde haakse Flag-kabelschoenen 6,3 x 0,8 mm, 1 t/m 2,5 mm² in F-krimp persing.

Technische specificaties

Geschikt voor	Kabelschoenen en verbinders
Voor kabelschoen	Ongeïsoleerde kabelschoenen
Persvorm	Rolpersing [F-krimp]
Doorsnede [mm ²]	1 t/m 2,5
AWG-bereik	17 t/m 14
Met sperinrichting	Ja
Uitvoering/bediening	Mechanisch
Met automatische terugloop	Ja
Pers codering	Nee



Krimptang voor Kabelschoenen

Krimptang voor het verwerken van on-geïsoleerde klauwkabelschoenen, strippen, knippen en boutjes op maat afknippen.

Technische specificaties

Geschikt voor	Kabelschoenen en verbinders
Voor kabelschoen	Ongeïsoleerde kabelschoenen
Persvorm	Rolpersing [F-krimp]
Doorsnede [mm ²]	0,75 t/m 2,5
AWG-bereik	18 t/m 14
Met sperinrichting	Nee
Uitvoering/bediening	Mechanisch
Met automatische terugloop	Nee
Pers codering	Nee

ART.NR. 930340

Type Nr. KTCRF-1025

VPE. 1

ART.NR. 900190

Type Nr. B 125

VPE. 1

Voor kabelschoenen - Ongeïsoleerde kabelschoenen

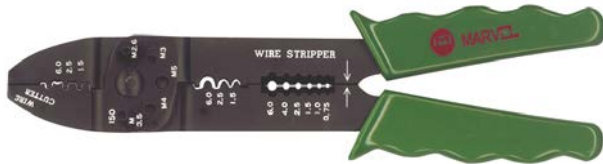

Krimptang voor Kabelschoenen

Krimptang voor het verwerken van ongeïsoleerde Klauw- en Pers-/buis kabelschoenen (800-BK-DIN-V) types 0,75 t/m 6 mm², strippen, knippen en boutjes op maat afknippen.

Technische specificaties

Geschikt voor	Kabelschoenen en verbinders
Voor kabelschoen	Ongeïsoleerde kabelschoenen
Persvorm	Rolpersing (F-krimp)
Doorsnede [mm ²]	0.75 t/m 6
AWG-bereik	18 t/m 10
Met sperinrichting	Nee
Uitvoering/bediening	Mechanisch
Met automatische terugloop	Nee
Pers codering	Nee



Krimptang voor Kabelschoenen

Sperkrimptang voor on-geïsoleerde Pers-/buis kabelschoenen en verbinders (800 & C & BKDIN types) 1,5 t/m 10 mm².

Technische specificaties

Geschikt voor	Kabelschoenen en verbinders
Voor kabelschoen	Ongeïsoleerde kabelschoenen
Persvorm	Doornpersing
Doorsnede [mm ²]	1.5 t/m 10
AWG-bereik	16 t/m 7
Met sperinrichting	Ja
Uitvoering/bediening	Mechanisch
Met automatische terugloop	Ja
Pers codering	Nee

ART.NR. 900202

Type Nr. BC 126

VPE. 1

ART.NR. 900330

Type Nr. MH 600N

VPE. 1

Voor kabelschoenen - Ongeïsoleerde kabelschoenen



Krimptang voor Kabelschoenen

Sperkrimptang voor on-geïsoleerde perskabelschoenen en verbinders (800 & C & BKDIN) 0,5 - 10 mm², extra lange uitvoering.

Technische specificaties

Geschikt voor	Kabelschoenen en verbinders
Voor kabelschoen	Ongeïsoleerde kabelschoenen
Persvorm	Doornpersing
Doorsnede [mm ²]	0.5 t/m 10
AWG-bereik	20 t/m 7
Met sperinrichting	Ja
Uitvoering/bediening	Mechanisch
Met automatische terugloop	Ja
Pers codering	Nee



Krimptang voor Kabelschoenen

BLUE-GRIP sperkrimptang voor het verwerken van ongeïsoleerde pers-/buis kabelschoenen en verbinders van 0,5 t/m 10 mm² in doornpersing.

Technische specificaties

Geschikt voor	Kabelschoenen en verbinders
Voor kabelschoen	Ongeïsoleerde kabelschoenen
Persvorm	Doornpersing
Doorsnede [mm ²]	0.5 t/m 10
AWG-bereik	20 t/m 7
Met sperinrichting	Ja
Uitvoering/bediening	Mechanisch
Met automatische terugloop	Ja
Pers codering	Nee

ART.NR. 900440

Type Nr. 3145

VPE. 1

ART.NR. 903400

Type Nr. SKT-0510 OKS

VPE. 1

Voor kabelschoenen - Ongeïsoleerde kabelschoenen



Krimptang voor Kabelschoenen

BLUE-GRIP sperkrimptang voor het verwerken van ongeïsoleerde pers-/buis kabelschoenen en verbinders van 0,5 t/m 10,0 mm² in doorn persing. Extra lange uitvoering.

Technische specificaties

Geschikt voor	Kabelschoenen en verbinders
Voor kabelschoen	Ongeïsoleerde kabelschoenen
Persvorm	Doornpersing
Doorsnede [mm ²]	0.5 t/m 10
AWG-bereik	20 t/m 7
Met sperinrichting	Ja
Uitvoering/bediening	Mechanisch
Met automatische terugloop	Ja
Pers codering	Nee



Krimptang voor Kabelschoenen

BLUE-GRIP sperkrimptang voor het verwerken van ongeïsoleerde pers-/buis kabelschoenen en verbinders van 1,5 t/m 16,0 mm² in doorn persing. Extra lange uitvoering.

Technische specificaties

Geschikt voor	Kabelschoenen en verbinders
Voor kabelschoen	Ongeïsoleerde kabelschoenen
Persvorm	Doornpersing
Doorsnede [mm ²]	1.5 t/m 16
AWG-bereik	16 t/m 5
Met sperinrichting	Ja
Uitvoering/bediening	Mechanisch
Met automatische terugloop	Ja
Pers codering	Nee

ART.NR. 903410

Type Nr. SKT-1510 OKS

VPE. 1

ART.NR. 903420

Type Nr. SKT-1516 OKS

VPE. 1

Voor kabelschoenen - Ongeïsoleerde kabelschoenen



Krimptang voor Kabelschoenen

BLUE-GRIP sperkrimptang voor het verwerken van ongeïsoleerde pers-/buis kabelschoenen en verbinders van 6,0 t/m 25,0 mm² in doornpersing. Extra lange uitvoering.

Technische specificaties

Geschikt voor	Kabelschoenen en verbinders
Voor kabelschoen	Ongeïsoleerde kabelschoenen
Persvorm	Doornpersing
Doorsnede [mm ²]	6 t/m 25
AWG-bereik	10 t/m 3
Met sperinrichting	Ja
Uitvoering/bediening	Mechanisch
Met automatische terugloop	Ja
Pers codering	Nee

Krimptang voor Kabelschoenen

Ergonomische Sperkrimptang voor het verwerken van ongeïsoleerde pers- en buiskabelschoenen en verbinders (800 & C & BKDIN types) 0,35 t/m 2,5 mm². De persvorm is een doornpersing. Door de speciaal ontwikkelde perskop heeft u veel minder kracht nodig om te krimpen.

Technische specificaties

Geschikt voor	Kabelschoenen en verbinders
Voor kabelschoen	Ongeïsoleerde kabelschoenen
Persvorm	Doornpersing
Doorsnede [mm ²]	0,35 t/m 2,5
AWG-bereik	22 t/m 14
Met sperinrichting	Ja
Uitvoering/bediening	Mechanisch
Met automatische terugloop	Ja
Pers codering	Nee

ART.NR. 903430

Type Nr. SKT-0625 OKS

VPE. 1

ART.NR. 930250

Type Nr. KTMKB-0325

VPE. 1

Voor kabelschoenen - Ongeïsoleerde kabelschoenen



Krimptang voor Kabelschoenen

Sperkrimptang voor het verwerken van ongeïsoleerde pers- en buiskabelschoenen en verbinders (800 & C & BKDIN types) 0,35 t/m 2,5 mm². De persvorm is een doornpersing.

Technische specificaties

Geschikt voor	Kabelschoenen en verbinders
Voor kabelschoen	Ongeïsoleerde kabelschoenen
Persvorm	Doornpersing
Doorsnede [mm ²]	0.35 t/m 2.5
AWG-bereik	22 t/m 14
Met sperinrichting	Ja
Uitvoering/bediening	Mechanisch
Met automatische terugloop	Ja
Pers codering	Nee



Krimptang voor Kabelschoenen

Ergonomische Sperkrimptang voor het verwerken van ongeïsoleerde perskabelschoenen en verbinders (800 & C & BKDIN types) 4 t/m 10 mm². De persvorm is een dubbele doornpersing. Door de speciaal ontwikkelde perskop heeft u veel minder kracht nodig om te krimpen.

Technische specificaties

Geschikt voor	Kabelschoenen en verbinders
Voor kabelschoen	Ongeïsoleerde kabelschoenen
Persvorm	Doornpersing
Doorsnede [mm ²]	4 t/m 10
AWG-bereik	12 t/m 7
Met sperinrichting	Ja
Uitvoering/bediening	Mechanisch
Met automatische terugloop	Ja
Pers codering	Nee

ART.NR. 930255

Type Nr. KTDKB-0325

VPE. 1

ART.NR. 930260

Type Nr. KTKWB-4099

VPE. 1

Voor kabelschoenen - Ongeïsoleerde kabelschoenen



Krimptang voor Kabelschoenen

Sperkrimptang voor het verwerken van ongeïsoleerde perskabelschoenen en verbinders (800 & C & BKDIN types) 4 t/m 10 mm². De persvorm is een dubbele doornpersing.

Technische specificaties

Geschikt voor	Kabelschoenen en verbinders
Voor kabelschoen	Ongeïsoleerde kabelschoenen
Persvorm	Doornpersing
Doorsnede [mm ²]	4 t/m 10
AWG-bereik	12 t/m 7
Met sperinrichting	Ja
Uitvoering/bediening	Mechanisch
Met automatische terugloop	Ja
Pers codering	Nee

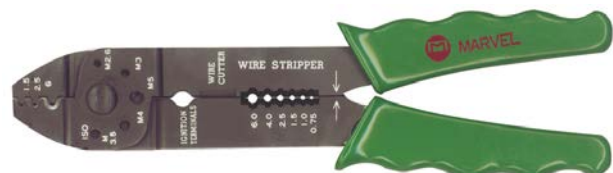

Krimptang voor Kabelschoenen

Krimptang voor het verwerken van ongeïsoleerde Pers-/buis-kabelschoenen (800-BK-DIN-V) types 0,75 t/m 6 mm², strippen, knippen en boutjes op maat afknippen.

Technische specificaties

Geschikt voor	Kabelschoenen en verbinders
Voor kabelschoen	Ongeïsoleerde kabelschoenen
Persvorm	Doornpersing
Doorsnede [mm ²]	0.75 t/m 6
AWG-bereik	18 t/m 10
Met sperinrichting	Nee
Uitvoering/bediening	Mechanisch
Met automatische terugloop	Nee
Pers codering	Nee

ART.NR. 930265

Type Nr. KTCWB-4099

VPE. 1

ART.NR. 900200

Type Nr. CT 125

VPE. 1

Voor kabelschoenen - Ongeïsoleerde kabelschoenen



Krimptang voor Kabelschoenen

Professionele krimptang voor on-geïsoleerde Pers- en DIN kabelschoenen en verbinders (800 & C & BKDIN types) 10 t/m 120 mm². De eenvoudige instelling, forse enkel-armige krachtoverbrenging en de krimpvorm van de doornpersing maken deze tang makkelijk in het gebruik.

Technische specificaties

Geschikt voor	Kabelschoenen en verbinders
Voor kabelschoen	Ongeïsoleerde kabelschoenen
Persvorm	Doornpersing
Doorsnede [mm ²]	10 t/m 120
Met sperinrichting	Nee
Uitvoering/bediening	Mechanisch
Met automatische terugloop	Ja
Pers codering	Nee



Krimptang voor Kabelschoenen

BLUE-GRIP krimptang voor het verwerken van pers- en buiskabelschoenen van 16 t/m 120 mm² in doornpersing. De eenvoudige instelling, forse enkel-armige krachtoverbrenging en de krimpvorm van de doornpersing maken deze tang makkelijk in het gebruik.

Technische specificaties

Geschikt voor	Kabelschoenen en verbinders
Voor kabelschoen	Ongeïsoleerde kabelschoenen
Persvorm	Doornpersing
Doorsnede [mm ²]	16 t/m 120
Met sperinrichting	Nee
Uitvoering/bediening	Mechanisch
Met automatische terugloop	Nee
Pers codering	Nee

ART.NR. 900390

Type Nr. MH 895

VPE. 1

ART.NR. 903450

Type Nr. KT-16120 BK

VPE. 1

Voor kabelschoenen - Ongeïsoleerde kabelschoenen



Krimptang voor Kabelschoenen

Sperkrimptang voor het verwerken van ongeïsoleerde buiskabelschoenen en verbinders van 10 t/m 70 mm². In doornpersing.

Technische specificaties

Geschikt voor	Kabelschoenen en verbinders
Voor kabelschoen	Ongeïsoleerde kabelschoenen
Persvorm	Doornpersing
Doorsnede [mm ²]	10 t/m 70
Met sperinrichting	Nee
Uitvoering/bediening	Mechanisch
Met automatische terugloop	Ja
Pers codering	Nee

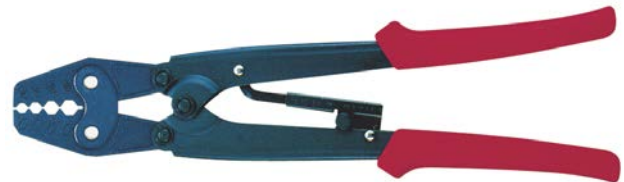

Krimptang voor Kabelschoenen

BLUE-GRIP sperkrimptang voor het verwerken van ongeïsoleerde buiskabelschoenen van 6,0 t/m 25,0 mm² in zeskant (hexagonaal) persing. Extra lange uitvoering.

Technische specificaties

Geschikt voor	Kabelschoenen en verbinders
Voor kabelschoen	Ongeïsoleerde kabelschoenen
Persvorm	Zeskant [hexagonaal]
Doorsnede [mm ²]	6 t/m 25
AWG-bereik	10 t/m 3
Met sperinrichting	Ja
Uitvoering/bediening	Mechanisch
Met automatische terugloop	Ja
Pers codering	Nee

ART.NR. 930400

Type Nr. KTT3165A-1070

VPE. 1

ART.NR. 903440

Type Nr. SKT-0625ZKOKS

VPE. 1

Voor kabelschoenen - Ongeïsoleerde kabelschoenen



Krimptang voor Kabelschoenen

Sperkrimptang voor het verwerken van ongeïsoleerde buiskabelschoenen en verbinders van 4 t/m 25 mm². In zeskant persing.

Technische specificaties

Geschikt voor	Kabelschoenen en verbinders
Voor kabelschoen	Ongeïsoleerde kabelschoenen
Persvorm	Zeskant [hexagonaal]
Doorsnede [mm ²]	4 t/m 25
AWG-bereik	12 t/m 3
Met sperinrichting	Ja
Uitvoering/bediening	Mechanisch
Met automatische terugloop	Ja
Pers codering	Nee

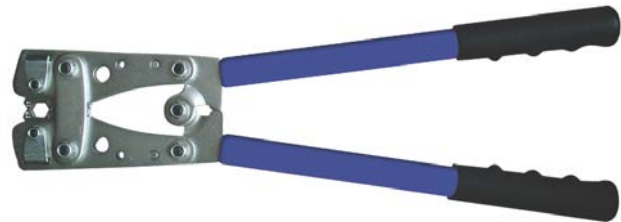

Krimptang voor Kabelschoenen

BLUE-GRIP krimptang voor het verwerken van standaard buiskabelschoenen van 6 t/m 50 mm² in zeskant [hexagonaal] persing. Door de draaibare carrouzels heeft u altijd de juiste matrijs bij de hand.

Technische specificaties

Geschikt voor	Kabelschoenen en verbinders
Voor kabelschoen	Ongeïsoleerde kabelschoenen
Persvorm	Zeskant [hexagonaal]
Doorsnede [mm ²]	6 t/m 50
Met sperinrichting	Nee
Uitvoering/bediening	Mechanisch
Inclusief verwisselbare inzetstukken	Ja
Met automatische terugloop	Nee
Pers codering	Nee

ART.NR. 930395

Type Nr. KTT2258-4025

VPE. 1

ART.NR. 903460

Type Nr. KT-0650 BKD

VPE. 1

Voor kabelschoenen - Ongeïsoleerde kabelschoenen



Krimptang voor Kabelschoenen

BLUE-GRIP krimptang voor het verwerken van standaard buiskabelschoenen van 10 t/m 120 mm² in zeskant [hexagonaal] persing. Door de draaibare carrouzels heeft u altijd de juiste matrijs bij de hand.

Technische specificaties

Geschikt voor	Kabelschoenen en verbinders
Voor kabelschoen	Ongeïsoleerde kabelschoenen
Persvorm	Zeskant [hexagonaal]
Doorsnede [mm ²]	10 t/m 120
Met sperinrichting	Nee
Uitvoering/bediening	Mechanisch
Inclusief verwisselbare inzetstukken	Ja
Met automatische terugloop	Nee
Pers codering	Ja



Krimptang voor Kabelschoenen

BLUE-GRIP krimptang voor het verwerken van standaard buiskabelschoenen van 25 t/m 150 mm² in zeskant [hexagonaal] persing. Door de draaibare carrouzels heeft u altijd de juiste matrijs bij de hand.

Technische specificaties

Geschikt voor	Kabelschoenen en verbinders
Voor kabelschoen	Ongeïsoleerde kabelschoenen
Persvorm	Zeskant [hexagonaal]
Doorsnede [mm ²]	25 t/m 150
AWG-bereik	3 t/m 0.3
Met sperinrichting	Nee
Uitvoering/bediening	Mechanisch
Inclusief verwisselbare inzetstukken	Ja
Met automatische terugloop	Nee
Pers codering	Ja

ART.NR. 903470

Type Nr. KT-06120 BKD

VPE. 1

ART.NR. 903480

Type Nr. KT-25150 BKD

VPE. 1

Voor adereindhulzen - Met sperinrichting



Krimptang voor Adereindhulzen

Krimptang met sperinrichting voor de verwerking van adereindhulzen van 0,08 t/m 6 mm². De tang heeft een zelf stellend diafragmasysteem en maakt een zeskant krimpresultaat.

Technische specificaties

Geschikt voor	Adereindhulzen
Persvorm	Zeskant [hexagonaal]
Doorsnede [mm ²]	0.08 t/m 6
AWG-bereik	28 t/m 10
Met sperinrichting	Ja
Uitvoering/bediening	Mechanisch
Met automatische terugloop	Ja



Krimptang voor Adereindhulzen

Krimptang met sperinrichting voor de verwerking van adereindhulzen van 0,08 t/m 6 mm². De tang heeft een zelf stellend diafragmasysteem en maakt een vierkant krimpresultaat.

Technische specificaties

Geschikt voor	Adereindhulzen
Persvorm	Vierkantpersing
Doorsnede [mm ²]	0.08 t/m 6
AWG-bereik	28 t/m 10
Met sperinrichting	Ja
Uitvoering/bediening	Mechanisch
Met automatische terugloop	Ja

ART.NR. 900013

Type Nr. PH0560-6S/DIA

VPE. 1

ART.NR. 900014

Type Nr. PH-0560-4S/DI

VPE. 1

Voor adereindhulzen - Met sperinrichting



Krimptang voor Adereindhulzen

Krimptang met sperinrichting voor de verwerking van adereindhulzen van 4,0 t/m 16 mm². De tang heeft een zelf stellend diafragmasysteem en maakt een vierkant krimpresultaat.

Technische specificaties

Geschikt voor	Adereindhulzen
Persvorm	Vierkantpersing
Doorsnede [mm ²]	4 t/m 16
AWG-bereik	12 t/m 5
Met sperinrichting	Ja
Uitvoering/bediening	Mechanisch
Met automatische terugloop	Ja



Krimptang voor Adereindhulzen

Krimptang met sperinrichting voor de verwerking van adereindhulzen van 0,75 t/m 10 mm². De tang heeft een zelf stellend diafragmasysteem en maakt een vierkant krimpresultaat.

Technische specificaties

Geschikt voor	Adereindhulzen
Persvorm	Vierkantpersing
Doorsnede [mm ²]	0.75 t/m 10
AWG-bereik	18 t/m 7
Met sperinrichting	Ja
Uitvoering/bediening	Mechanisch
Met automatische terugloop	Ja

ART.NR. 900015

Type Nr. PH-4016-4S/DI

VPE. 1

ART.NR. 900016

Type Nr. PH-0710-4S/DI

VPE. 1

Voor adereindhulzen - Met sperinrichting



Krimptang voor Adereindhulzen

Krimptang met sperinrichting voor de verwerking van adereindhulzen van 0,08 t/m 6 mm². De tang heeft een zelf stellende diafragmasysteem en maakt een zeskant krimpresultaat. Deze tang is uitermate geschikt voor continue gebruik.

Technische specificaties

Geschikt voor	Adereindhulzen
Persvorm	Zeskant [hexagonaal]
Doorsnede [mm ²]	0.08 t/m 6
AWG-bereik	28 t/m 10
Met sperinrichting	Ja
Uitvoering/bediening	Mechanisch
Met automatische terugloop	Ja



Krimptang voor Adereindhulzen

Krimptang met sperinrichting voor de verwerking van adereindhulzen van 0,08 t/m 6 mm². De tang heeft een zelf stellende diafragmasysteem en maakt een vierkant krimpresultaat. Deze tang is uitermate geschikt voor continue gebruik.

Technische specificaties

Geschikt voor	Adereindhulzen
Persvorm	Vierkantpersing
Doorsnede [mm ²]	0.08 t/m 6
AWG-bereik	28 t/m 10
Met sperinrichting	Ja
Uitvoering/bediening	Mechanisch
Met automatische terugloop	Ja

ART.NR. 900020

Type Nr. PH 0560-6S/DI

VPE. 1

ART.NR. 900021

Type Nr. PH-0560-S/DIA

VPE. 1

Voor adereindhulzen - Met sperinrichting



Krimptang voor Adereindhulzen

Sperkrimptang voor adereindhulzen voorzien van een vierkant diafragma krimp inrichting met een bereik van 0.08-10.0 mm². De krimp is aan 2 zijden glad zonder inkepingen om het breken van kleine maten adereindhulzen te voorkomen.

Technische specificaties

Geschikt voor	Adereindhulzen
Persvorm	Vierkantpersing
Doorsnede [mm ²]	0.08 t/m 10
AWG-bereik	28 t/m 7
Met sperinrichting	Ja
Uitvoering/bediening	Mechanisch
Met automatische terugloop	Ja



Krimptang voor Adereindhulzen

Krimptang met sperinrichting voor de verwerking van adereindhulzen van 0,08 t/m 10 mm². De tang maakt een vierkante krimpvorm en de adereindhulzen kunnen aan de voorzijde of zijdelings ingevoerd worden.

Technische specificaties

Geschikt voor	Adereindhulzen
Persvorm	Vierkantpersing
Doorsnede [mm ²]	0.08 t/m 10
AWG-bereik	28 t/m 7
Met sperinrichting	Ja
Uitvoering/bediening	Mechanisch
Met automatische terugloop	Ja

ART.NR. 900024

Type Nr. PH-0810-4S/DI/GL

VPE. 1

ART.NR. 900025

Type Nr. PH-0810-UNI-VZ

VPE. 1

Voor adereindhulzen - Met sperinrichting



Krimptang voor Adereindhulzen

Duurzame krimptang met sperinrichting voor de verwerking van adereindhulzen 10 t/m 50 mm² en twin-adereindhulzen 2x4 mm² t/m 2x16 mm². De krimpvorm is in een trapeziumvorm.

Technische specificaties

Geschikt voor	Adereindhulzen
Persvorm	Trapezium persing
Doorsnede [mm ²]	10 t/m 50
AWG-bereik	8 t/m 1
Met sperinrichting	Ja
Uitvoering/bediening	Mechanisch
Met automatische terugloop	Ja



Krimptang voor Adereindhulzen

BLUE-GRIP sperkrimptang voor het verwerken van adereindhulzen van 0,5 t/m 2,5 mm² in trapezium persing. Met deze tang kunnen de adereindhulzen door middel van voor insteek en zij-insteek worden verwerkt.

Technische specificaties

Geschikt voor	Adereindhulzen
Persvorm	Trapezium persing
Doorsnede [mm ²]	0,5 t/m 2,5
AWG-bereik	20 t/m 14
Met sperinrichting	Ja
Uitvoering/bediening	Mechanisch
Met automatische terugloop	Ja

ART.NR. 900098

Type Nr. PH 28 S

VPE. 1

ART.NR. 903230

Type Nr. SKT-0525 PH

VPE. 1

Voor adereindhulzen - Met sperinrichting



Krimptang voor Adereindhulzen

BLUE-GRIP sperkrimptang voor het verwerken van adereindhulzen van 0,5 t/m 6 mm² in trapezium persing.



Krimptang voor Adereindhulzen

BLUE-GRIP sperkrimptang voor het verwerken van adereindhulzen van 4,0 t/m 16 mm² in trapezium persing.

Technische specificaties

Geschikt voor	Adereindhulzen
Persvorm	Trapezium persing
Doorsnede [mm ²]	0,5 t/m 6
AWG-bereik	20 t/m 10
Met sperinrichting	Ja
Uitvoering/bediening	Mechanisch
Met automatische terugloop	Ja

Technische specificaties

Geschikt voor	Adereindhulzen
Persvorm	Trapezium persing
Doorsnede [mm ²]	4 t/m 16
AWG-bereik	12 t/m 5
Met sperinrichting	Ja
Uitvoering/bediening	Mechanisch
Met automatische terugloop	Ja

ART.NR. 903240

Type Nr. SKT-0560 PH

VPE. 1

ART.NR. 903250

Type Nr. SKT-4016 PH

VPE. 1

Voor adereindhulzen - Met sperinrichting

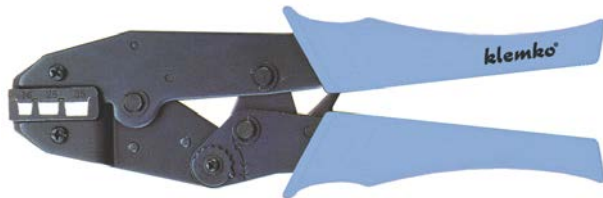

Krimptang voor Adereindhulzen

BLUE-GRIP sperkrimptang voor het verwerken van adereindhulzen van 16 t/m 35 mm² in trapezium persing.



Krimptang voor Adereindhulzen

BLUE-GRIP sperkrimptang voor het verwerken van adereindhulzen van 0,5 t/m 10 mm² in half rond persing.

Technische specificaties

Geschikt voor	Adereindhulzen
Persvorm	Trapezium persing
Doorsnede [mm ²]	16 t/m 35
AWG-bereik	5 t/m 3
Met sperinrichting	Ja
Uitvoering/bediening	Mechanisch
Met automatische terugloop	Ja

Technische specificaties

Geschikt voor	Adereindhulzen
Persvorm	Ovaalpersing
Doorsnede [mm ²]	0.5 t/m 10
AWG-bereik	20 t/m 7
Met sperinrichting	Ja
Uitvoering/bediening	Mechanisch
Met automatische terugloop	Ja

ART.NR. 903260

Type Nr. SKT-1635 PH

VPE. 1

ART.NR. 903270

Type Nr. SKT-0510 PH

VPE. 1

Voor adereindhulzen - Met sperinrichting

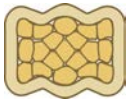

Krimptang voor Adereindhulzen

BLUE-GRIP sperkrimptang voor het verwerken van adereindhulzen van 10 t/m 50 mm². De persvorm is een vierkant (rechthoek) vorm. Met lange armen voor het makkelijk overbrengen van meer kracht op de matrizen.

Technische specificaties

Geschikt voor	Adereindhulzen
Persvorm	Vierkantpersing
Doorsnede (mm ²)	10 t/m 50
AWG-bereik	8 t/m 1
Met sperinrichting	Ja
Uitvoering/bediening	Mechanisch
Met automatische terugloop	Ja

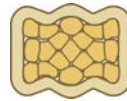

Krimptang voor Adereindhulzen

BLUE-GRIP sperkrimptang voor het verwerken van adereindhulzen van 50 t/m 95 mm². De persvorm is een vierkant (rechthoek) vorm. Met lange armen voor het makkelijk overbrengen van meer kracht op de matrizen.

Technische specificaties

Geschikt voor	Adereindhulzen
Persvorm	Trapezium persing
Doorsnede (mm ²)	50 t/m 95
Met sperinrichting	Ja
Uitvoering/bediening	Mechanisch
Met automatische terugloop	Ja

ART.NR. 903280

Type Nr. SKT-1050-PH

VPE. 1

ART.NR. 903290

Type Nr. SKT-5095-PH

VPE. 1

Voor adereindhulzen - Met sperinrichting



Krimptang voor Adereindhulzen

Sperkrimptang voor het verwerken van adereindhulzen van 0,5 t/m 6 mm². De persvorm is een trapezium vorm.

Technische specificaties

Geschikt voor	Adereindhulzen
Persvorm	Trapezium persing
Doorsnede [mm ²]	0.5 t/m 6
AWG-bereik	20 t/m 10
Met sperinrichting	Ja
Uitvoering/bediening	Mechanisch
Met automatische terugloop	Ja



Krimptang voor Adereindhulzen

Sperkrimptang voor het verwerken van adereindhulzen van 0,5 t/m 6 mm². De persvorm is een trapezium vorm.

Technische specificaties

Geschikt voor	Adereindhulzen
Persvorm	Trapezium persing
Doorsnede [mm ²]	0.5 t/m 6
AWG-bereik	20 t/m 10
Met sperinrichting	Ja
Uitvoering/bediening	Mechanisch
Met automatische terugloop	Ja

ART.NR. 930270

Type Nr. KTMEB-0560

VPE. 1

ART.NR. 930275

Type Nr. KTDEB-0560

VPE. 1

Voor adereindhulzen - Met sperinrichting



Krimptang voor Adereindhulzen

Ergonomische Sperkrimptang voor het verwerken van adereindhulzen van 4 t/m 10 mm². De persvorm is een trapezium vorm. Door de speciaal ontwikkelde perskop heeft u veel minder kracht nodig om te krimpen.

Technische specificaties

Geschikt voor	Adereindhulzen
Persvorm	Trapezium persing
Doorsnede [mm ²]	4 t/m 10
AWG-bereik	12 t/m 7
Met sperinrichting	Ja
Uitvoering/bediening	Mechanisch
Met automatische terugloop	Ja



Krimptang voor Adereindhulzen

Sperkrimptang voor het verwerken van adereindhulzen van 4 t/m 10 mm². De persvorm is een trapezium vorm.

Technische specificaties

Geschikt voor	Adereindhulzen
Persvorm	Vierkantpersing
Doorsnede [mm ²]	4 t/m 10
AWG-bereik	12 t/m 7
Met sperinrichting	Ja
Uitvoering/bediening	Mechanisch
Met automatische terugloop	Ja

ART.NR. 930280

Type Nr. KTKEB-4010

VPE. 1

ART.NR. 930285

Type Nr. KTCEB-4010

VPE. 1

Voor adereindhulzen - Met sperinrichting

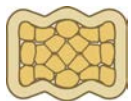

Krimptang voor Adereindhulzen

Ergonomische Sperkrimptang voor het verwerken van adereindhulzen van 10 t/m 25 mm². De persvorm is een vierkant (rechthoek) vorm. Door de speciaal ontwikkelde perskop heeft u veel minder kracht nodig om te krimpen.

Technische specificaties

Geschikt voor	Adereindhulzen
Persvorm	Trapezium persing
Doorsnede [mm ²]	10 t/m 25
AWG-bereik	7 t/m 3
Met sperinrichting	Ja
Uitvoering/bediening	Mechanisch
Met automatische terugloop	Ja



Krimptang voor Adereindhulzen

Sperkrimptang voor het verwerken van adereindhulzen van 16 t/m 35 mm². De persvorm is een vierkant trapezium vorm.

Technische specificaties

Geschikt voor	Adereindhulzen
Persvorm	Trapezium persing
Doorsnede [mm ²]	16 t/m 35
AWG-bereik	5 t/m 2
Met sperinrichting	Ja
Uitvoering/bediening	Mechanisch
Met automatische terugloop	Ja

ART.NR. 930290

Type Nr. KTEB-1025

VPE. 1

ART.NR. 930295

Type Nr. KTCEB-1635

VPE. 1

Voor adereindhulzen - Met sperinrichting

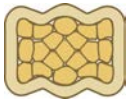

Krimptang voor Adereindhulzen

Ergonomische Sperkrimptang voor het verwerken van adereindhulzen van 35 t/m 50 mm². De persvorm is een vierkant (rechthoek) vorm. Door de speciaal ontwikkelde perskop heeft u veel minder kracht nodig om te krimpen.

Technische specificaties

Geschikt voor	Adereindhulzen
Persvorm	Trapezium persing
Doorsnede [mm ²]	35 t/m 50
Met sperinrichting	Ja
Uitvoering/bediening	Mechanisch
Met automatische terugloop	Ja



Krimptang voor Adereindhulzen

Ergonomische Sperkrimptang met front-invoer voor de verwerking van adereindhulzen van 0,5 t/m 6 mm². De krimp krijgt door het zelfstellende systeem een trapezium krimpresultaat. Door de speciaal ontwikkelde perskop heeft u veel minder kracht nodig om te krimpen.

Technische specificaties

Geschikt voor	Adereindhulzen
Persvorm	Trapezium persing
Doorsnede [mm ²]	0.5 t/m 6
AWG-bereik	20 t/m 10
Met sperinrichting	Ja
Uitvoering/bediening	Mechanisch
Met automatische terugloop	Ja

ART.NR. 930300

Type Nr. KTKEB-3550

VPE. 1

ART.NR. 930305

Type Nr. KTKEBS-0560

VPE. 1

Voor adereindhulzen - Met sperinrichting



Krimptang voor Adereindhulzen

Sperkrimptang met front-invoer voor de verwerking van adereindhulzen van 0,5 t/m 6 mm². De krimp krijgt door het zelfstellende systeem een vierkant krimpresultaat.

Technische specificaties

Geschikt voor	Adereindhulzen
Persvorm	Vierkantpersing
Doorsnede (mm ²)	0.5 t/m 6
AWG-bereik	20 t/m 10
Met sperinrichting	Ja
Uitvoering/bediening	Mechanisch
Met automatische terugloop	Ja

ART.NR. 930310

Type Nr. KTPZD3-0560

VPE. 1

Voor adereindhulzen - Zonder sperinrichting



Krimptang voor Adereindhulzen

Krimptang voor de verwerking van band-adereindhulzen van 0,5 t/m 2,5 mm². De adereindhulzen op band (strippen van 50 stuks) worden tijdens de verwerking automatisch doorgevoerd waardoor een forse tijdsbesparing mogelijk is.

Technische specificaties

Geschikt voor	Adereindhulzen
Persvorm	Ovaalpersing
Doorsnede [mm ²]	0.5 t/m 2.5
AWG-bereik	20 t/m 14
Met sperinrichting	Nee
Uitvoering/bediening	Mechanisch
Met automatische terugloop	Ja



Krimptang voor Adereindhulzen

Krimptang met ergonomische handvatten voor de verwerking van adereindhulzen van 0,25 t/m 2,5 mm² in half rond persing.

Technische specificaties

Geschikt voor	Adereindhulzen
Persvorm	Ovaalpersing
Doorsnede [mm ²]	0.25 t/m 2.5
AWG-bereik	24 t/m 14
Met sperinrichting	Nee
Uitvoering/bediening	Mechanisch
Met automatische terugloop	Ja

ART.NR. 900023

Type Nr. CAP 2

VPE. 1

ART.NR. 900030

Type Nr. PH-2,5

VPE. 1

Voor adereindhulzen - Zonder sperinrichting



Krimptang voor Adereindhulzen

Krimptang met ergonomische handvatten voor de verwerking van adereindhulzen van 0,5 t/m 10 mm² in half rond persing.

Technische specificaties

Geschikt voor	Adereindhulzen
Persvorm	Ovaalpersing
Doorsnede [mm ²]	0.5 t/m 10
AWG-bereik	20 t/m 7
Met sperinrichting	Nee
Uitvoering/bediening	Mechanisch
Met automatische terugloop	Ja



Krimptang voor Adereindhulzen

Krimptang voor het verwerken van adereindhulzen van 0,5 t/m 2,5 mm² in half rond persing.

Technische specificaties

Geschikt voor	Adereindhulzen
Persvorm	Ovaalpersing
Doorsnede [mm ²]	0.5 t/m 2.5
AWG-bereik	20 t/m 14
Met sperinrichting	Nee
Uitvoering/bediening	Mechanisch
Met automatische terugloop	Ja

ART.NR. 900050

Type Nr. PH 10

VPE. 1

ART.NR. 903210

Type Nr. KT-0525 PH

VPE. 1

Voor Coax connectoren - Met sperinrichting



Krimptang voor Coax

Sperkrimptang voor het verwerken van waterdichte knel-connectoren types: RG59 en CX12.

Technische specificaties

Uitvoering/bediening	Mechanisch, eenhand
Met sperinrichting	Ja
Met automatische terugloop	Ja
Met eindvergrendeling	Ja
Krimpvorm	Vastkrimper
Geschikt voor BNC stekker	Ja
Geschikt voor F-stekker	Ja
Geschikt voor RJ-stekker	Nee
Onderdeel	Tang



Krimptang voor Coax

Sperkrimptang [kneltang] voor het verwerken [knellen] van waterdichte F- connectoren, BNC-connectoren en cinch [Tulp-] connectoren.

Technische specificaties

Uitvoering/bediening	Mechanisch, eenhand
Met sperinrichting	Ja
Met automatische terugloop	Ja
Met eindvergrendeling	Ja
Krimpvorm	Vastkrimper
Geschikt voor BNC stekker	Ja
Geschikt voor F-stekker	Ja
Onderdeel	Tang

ART.NR. 904020

Type Nr. SKT-F-WD-CONN

VPE. 1

ART.NR. 904022

Type Nr. SKT-KNEL-CON

VPE. 1

Voor Coax connectoren - Met sperinrichting



Krimptang voor Coax

Sperkrimptang voor het verwerken van [Klemko] RG58 en RG59 BNC-Connectoren.

Technische specificaties

Uitvoering/bediening	Mechanisch, eenhand
Met sperinrichting	Ja
Met automatische terugloop	Ja
Met eindvergrendeling	Ja
Krimpvorm	Zeskant
Geschikt voor BNC stekker	Ja
Onderdeel	Tang



Krimptang voor Coax

Ergonomische Sperkrimptang voor de montage van coaxiaal-connectoren RG 58, 59, 62 & 71 6.48/5.41/1.69 mm A/F.

Technische specificaties

Uitvoering/bediening	Mechanisch, eenhand
Met sperinrichting	Ja
Met automatische terugloop	Ja
Met eindvergrendeling	Ja
Krimpvorm	Zeskant
Geschikt voor BNC stekker	Ja
Geschikt voor Sub-D stekker	Nee
Geschikt voor F-stekker	Nee
Geschikt voor RJ-stekker	Nee
Onderdeel	Tang
Handgreep	Ergonomisch

ART.NR. 904566

Type Nr. SKT-5859 BNC

VPE. 1

ART.NR. 930345

Type Nr. KTKCC-1113S

VPE. 1

Voor Coax connectoren - Met sperinrichting



Krimptang voor Coax

Sperkrimptang voor de montage van coaxiaal-connectoren RG 58, 59, 62 & 71 6.48/5.41/1.69 mm A/F.



Krimptang voor Coax

Ergonomische Sperkrimptang voor de montage van coaxiaal-connectoren RG 174 & 179 3.25/4.52/1.69 mm A/F.

Technische specificaties

Uitvoering/bediening	Mechanisch, eenhand
Met sperinrichting	Ja
Met automatische terugloop	Ja
Met eindvergrendeling	Ja
Krimpvorm	Zeskant
Geschikt voor BNC stekker	Ja
Geschikt voor Sub-D stekker	Nee
Geschikt voor F-stekker	Nee
Geschikt voor RJ-stekker	Nee
Onderdeel	Tang

Technische specificaties

Uitvoering/bediening	Mechanisch, eenhand
Met sperinrichting	Ja
Met automatische terugloop	Ja
Met eindvergrendeling	Ja
Krimpvorm	Zeskant
Geschikt voor BNC stekker	Ja
Onderdeel	Tang
Handgreep	Ergonomisch

ART.NR. 930350

Type Nr. KTDCC-1113

VPE. 1

ART.NR. 930355

Type Nr. KTMCC-0908

VPE. 1

Voor Coax connectoren - Met sperinrichting



Krimptang voor Coax

Sperkrimptang voor de montage van coaxiaal-connectoren RG 174 & 179 3.25/4.52/1.69 mm A/F.



Krimptang voor Coax

Ergonomische Sperkrimptang voor de montage van coaxiaal-connectoren RG 8, 11 & 58 10.9/5.41/2.54/1.69 mm A/F.

Technische specificaties

Uitvoering/bediening	Mechanisch, eenhand
Met sperinrichting	Ja
Met automatische terugloop	Ja
Met eindvergrendeling	Ja
Krimpvorm	Zeskant
Geschikt voor BNC stekker	Ja
Geschikt voor Sub-D stekker	Nee
Geschikt voor F-stekker	Nee
Geschikt voor RJ-stekker	Nee
Onderdeel	Tang

Technische specificaties

Uitvoering/bediening	Mechanisch, eenhand
Met sperinrichting	Ja
Met automatische terugloop	Ja
Met eindvergrendeling	Ja
Krimpvorm	Zeskant
Geschikt voor BNC stekker	Ja
Geschikt voor Sub-D stekker	Nee
Geschikt voor F-stekker	Nee
Geschikt voor RJ-stekker	Nee
Onderdeel	Tang

ART.NR.	930360
Type Nr.	KTDCC-0908
VPE.	1

ART.NR.	930365
Type Nr.	KTKCC-2511
VPE.	1

Voor Coax connectoren - Met sperinrichting



Krimptang voor Coax

Sperkrimptang voor de montage van coaxiaal-connectoren RG 8, 11 & 58 10.9/5.41/2.54/1.69 mm A/F.



Krimptang voor Coax

Ergonomische Sperkrimptang voor de montage van coaxiaal-connectoren RG 6, 6 Quad, 1695A & Twinax 9.14/8.23/1.73 mm A/F.

Technische specificaties

Uitvoering/bediening	Mechanisch, eenhand
Met sperinrichting	Ja
Met automatische terugloop	Ja
Met eindvergrendeling	Ja
Krimpvorm	Zeskant
Geschikt voor BNC stekker	Ja
Geschikt voor Sub-D stekker	Nee
Geschikt voor F-stekker	Nee
Geschikt voor RJ-stekker	Nee
Onderdeel	Tang

Technische specificaties

Uitvoering/bediening	Mechanisch, eenhand
Met sperinrichting	Ja
Met automatische terugloop	Ja
Met eindvergrendeling	Ja
Krimpvorm	Zeskant
Geschikt voor BNC stekker	Ja
Geschikt voor Sub-D stekker	Nee
Geschikt voor F-stekker	Nee
Geschikt voor RJ-stekker	Nee
Onderdeel	Tang

ART.NR. 930370

Type Nr. KTCCC-2511

VPE. 1

ART.NR. 930375

Type Nr. KTKCC-9117

VPE. 1

Voor Coax connectoren - Met sperinrichting



Krimptang voor Coax

Sperkrimptang voor de montage van coaxiaal-connectoren RG 6, 6 Quad, 1695A & Twinax 9.14/8.23/1.73 mm A/F.



Krimptang voor Coax

Sperkrimptang voor de montage van coaxial-connectoren BNC RG59 & Coax 126.48/1.69/7.35/1.75mm.

Technische specificaties

Uitvoering/bediening	Mechanisch, eenhand
Met sperinrichting	Ja
Met automatische terugloop	Ja
Met eindvergrendeling	Ja
Krimpvorm	Zeskant
Geschikt voor BNC stekker	Ja
Geschikt voor Sub-D stekker	Nee
Geschikt voor F-stekker	Nee
Geschikt voor RJ-stekker	Nee
Onderdeel	Tang

Technische specificaties

Uitvoering/bediening	Mechanisch, eenhand
Met sperinrichting	Ja
Met automatische terugloop	Ja
Met eindvergrendeling	Ja
Krimpvorm	Zeskant
Geschikt voor BNC stekker	Ja
Geschikt voor Sub-D stekker	Nee
Geschikt voor F-stekker	Nee
Geschikt voor RJ-stekker	Nee
Onderdeel	Tang

ART.NR. 930380

Type Nr. KTKCC-9117

VPE. 1

ART.NR. 930385

Type Nr. KTKCC-0207

VPE. 1

Voor Coax connectoren - Met sperinrichting



Krimptang voor Coax

Sperkrimptang voor de montage van ST212 en ST214 connectoren.
Hex 3,80 x 8,10 & 6,80 x 10,00mm A/F Square 1,20 x 2,00 & 0,70 x 2,00mm A/F .

Technische specificaties

Uitvoering/bediening	Mechanisch, eenhand
Met sperinrichting	Ja
Met automatische terugloop	Ja
Met eindvergrendeling	Ja
Krimpvorm	Zeskant
Geschikt voor BNC stekker	Ja
Geschikt voor Sub-D stekker	Nee
Geschikt voor F-stekker	Nee
Geschikt voor RJ-stekker	Nee
Onderdeel	Tang

ART.NR. 930390

Type Nr. KTDCC-2124

VPE. 1

Voor Coax connectoren - Zonder sperinrichting



Krimptang voor Coax

Professionele krimptang voor de montage van connectoren aan coax-6 en coax-12 kabel. Deze is geschikt voor F-connectoren met een gladde bus.

Technische specificaties

Uitvoering/bediening	Mechanisch, eenhand
Met sperinrichting	Nee
Met automatische terugloop	Nee
Met eindvergrendeling	Nee
Krimpvorm	Zeskant
Geschikt voor BNC stekker	Ja
Geschikt voor Sub-D stekker	Nee
Geschikt voor F-stekker	Ja
Geschikt voor RJ-stekker	Nee
Onderdeel	Tang



Krimptang voor Coax

Professionele krimptang voor de montage van connectoren aan coax-6 en coax-12 kabel. Deze is geschikt voor F-connectoren met een geribbelde bus.

Technische specificaties

Uitvoering/bediening	Mechanisch, eenhand
Met sperinrichting	Nee
Met automatische terugloop	Nee
Met eindvergrendeling	Nee
Krimpvorm	Zeskant
Geschikt voor BNC stekker	Ja
Geschikt voor Sub-D stekker	Nee
Geschikt voor F-stekker	Ja
Geschikt voor RJ-stekker	Nee
Onderdeel	Tang

ART.NR. 900124

Type Nr. KT0612COAX

VPE. 1

ART.NR. 900126

Type Nr. KT0612COAX-HD

VPE. 1

Voor Glasvezel connectoren - Met sperinrichting



Krimptang voor Glasvezel

Ergonomische Krimptang met sperinrichting voor de montage van glasvezel connectoren SMA, SMB, SFR, ST & SC 3.25/3.84/5.41/5.0/4.52 mm in zeskant persing.



Krimptang voor Glasvezel

Krimptang met sperinrichting voor de montage van glasvezel connectoren SMA, SMB, SFR, ST & SC 3.25/3.84/5.41/5.0/4.52 mm in zeskant persing.

Technische specificaties

Uitvoering/bediening	Mechanisch, eenhand
Met sperinrichting	Ja
Met automatische terugloop	Ja
Met eindvergrendeling	Ja
Geschikt voor glasvezel	Ja
Geschikt voor BNC stekker	Nee
Geschikt voor Sub-D stekker	Nee
Geschikt voor F-stekker	Nee
Geschikt voor RJ-stekker	Nee
Onderdeel	Tang

Technische specificaties

Uitvoering/bediening	Mechanisch, eenhand
Met sperinrichting	Ja
Met automatische terugloop	Ja
Met eindvergrendeling	Ja
Geschikt voor glasvezel	Ja
Geschikt voor BNC stekker	Nee
Geschikt voor Sub-D stekker	Nee
Geschikt voor F-stekker	Nee
Geschikt voor RJ-stekker	Nee
Onderdeel	Tang

ART.NR. 930445

Type Nr. KTKFO-5432

VPE. 1

ART.NR. 930450

Type Nr. KTCFO-5432

VPE. 1

Voor RJ connectoren - Met sperinrichting

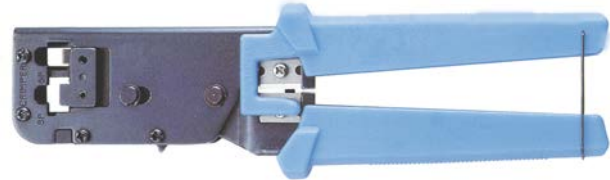

Krimptang voor RJ connectoren

Sperkrimptang voor het verwerken van modulaire stekers RJ45. Het frame van de tang is gemaakt van gehard aluminium, waardoor deze tang een heel stuk lichter is.

Technische specificaties

Met sperinrichting	Ja
Met automatische terugloop	Ja
Met eindvergrendeling	Ja
Geschikt voor RJ-steker	Ja
Met snij-voorziening	Nee
Met draadstripfunctie	Nee
Onderdeel	Tang

Krimptang voor RJ connectoren

Sperkrimptang voor het verwerken van RJ11/RJ12/RJ45 modulaire connectoren. Tevens geschikt voor het knippen en strippen van UTP/FTP kabel.

Technische specificaties

Met sperinrichting	Ja
Met automatische terugloop	Ja
Met eindvergrendeling	Ja
Geschikt voor RJ-steker	Ja
Met snij-voorziening	Ja
Met draadstripfunctie	Ja
Onderdeel	Tang

ART.NR.	904030
Type Nr.	SKTA-08RJ-MOD
VPE.	1

ART.NR.	904050
Type Nr.	SKT-086RJ MOD
VPE.	1

Voor RJ connectoren - Met sperinrichting

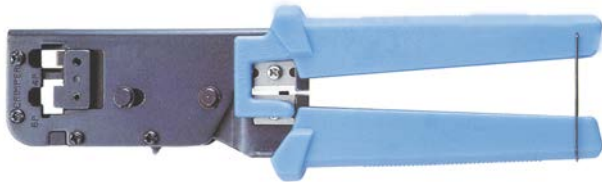

Krimptang voor RJ connectoren

Sperkrimptang voor het verwerken van RJ10/RJ11/RJ12 modulaire connectoren. Tevens geschikt voor het knippen en strippen van UTP/FTP kabel.

Technische specificaties

Met sperinrichting	Ja
Met automatische terugloop	Ja
Met eindvergrendeling	Ja
Geschikt voor RJ-steker	Ja
Met snij-voorziening	Ja
Met draadstripfunctie	Ja
Onderdeel	Tang



Krimptang voor RJ connectoren

Sperkrimptang voor het verwerken van RJ10/RJ11/RJ12 en RJ 45 modulaire connectoren. Tevens geschikt voor het knippen en strippen van UTP/FTP kabel.

Technische specificaties

Met sperinrichting	Ja
Met automatische terugloop	Ja
Met eindvergrendeling	Ja
Geschikt voor RJ-steker	Ja
Met snij-voorziening	Ja
Met draadstripfunctie	Ja
Onderdeel	Tang

ART.NR.	904060
Type Nr.	SKT-046RJ MOD
VPE.	1

ART.NR.	904070
Type Nr.	SKT-486RJ MOD
VPE.	1

Voor RJ connectoren - Met sperinrichting



Krimptang voor RJ connectoren

Sperkrimptang voor het verwerken van RJ10/RJ11/RJ12 en RJ 45 modulaire connectoren. Tevens geschikt voor het knippen en strippen van UTP/FTP kabel. Heavy Duty uitvoering.

Technische specificaties

Met sperinrichting	Ja
Met automatische terugloop	Ja
Met eindvergrendeling	Ja
Geschikt voor RJ-steker	Ja
Met snij-voorziening	Ja
Met draadstripfunctie	Ja
Onderdeel	Tang

ART.NR.	904075
Type Nr.	SKT486RJMODHD
VPE.	1

Voor RJ connectoren - Zonder sperinrichting



Krimptang voor RJ connectoren

Krimptang voor het verwerken van RJ11 / RJ12 / RJ45 modulaire connectoren. Tevens geschikt voor het knippen en strippen van UTP/FTP kabel.

Technische specificaties

Met sperinrichting	Nee
Met automatische terugloop	Ja
Met eindvergrendeling	Ja
Geschikt voor RJ-steker	Ja
Met snij-voorziening	Ja
Met draadstripfunctie	Ja
Onderdeel	Tang

ART.NR. 904040

Type Nr. KT-086RJ MOD

VPE. 1

Voor sub-D connectoren - met sperinrichting

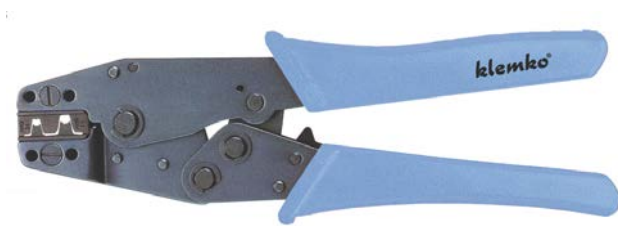

Krimptang voor Sub-D

BLUE-GRIP sperkrimptang voor het verwerken van ongeïsoleerde kabelschoenen van 0,05 t/m 0,8 mm² in F-krimp persing. Voor het aankrimpen van SUB-D contacten.

Technische specificaties

Geschikt voor	Sub-D
Doorsnede [mm ²]	0.05 t/m 0.8
AWG-bereik	30 t/m 18
Met sperinrichting	Ja
Uitvoering/bediening	Mechanisch
Met automatische terugloop	Ja



Krimptang voor Sub-D

BLUE-GRIP sperkrimptang voor het verwerken van SUB-D rondstekers van 0,05 t/m 0,2 mm² in vier-doorn persing.

Technische specificaties

Geschikt voor	Sub-D
Persvorm	Vierdoornpersing
Doorsnede [mm ²]	0.05 t/m 0.2
AWG-bereik	30 t/m 24
Met sperinrichting	Ja
Uitvoering/bediening	Mechanisch
Met automatische terugloop	Ja

ART.NR. 903442

Type Nr. SKT-00508 OKS

VPE. 1

ART.NR. 903444

Type Nr. SKT-SUB-D/1 .

VPE. 1

Voor sub-D connectoren - met sperinrichting



Krimptang voor Sub-D

BLUE-GRIP sperkrimptang voor het verwerken van SUB-D rondstekers van 0,2 t/m 0,8 mm² in vier-doorn persing.

Technische specificaties

Geschikt voor	Sub-D
Persvorm	Vierdoornpersing
Doorsnede [mm ²]	0.2 t/m 0.8
AWG-bereik	24 t/m 18
Met sperinrichting	Ja
Uitvoering/bediening	Mechanisch
Met automatische terugloop	Ja



Krimptang voor Sub-D

Ergonomische Sperkrimptang voor de montage van SUB D-connectoren 0,05 t/m 0,5 mm² (Klawtype). In F-krimp persing.

Technische specificaties

Geschikt voor	Sub-D
Persvorm	F-krimp
Doorsnede [mm ²]	0.05 t/m 0.5
AWG-bereik	29 t/m 21
Met sperinrichting	Ja
Uitvoering/bediening	Mechanisch
Met automatische terugloop	Ja
Handgreep	Ergonomisch

ART.NR. 903446

Type Nr. SKT-SUB-D/2.

VPE. 1

ART.NR. 930405

Type Nr. KTMRB-0505L

VPE. 1

Voor sub-D connectoren - met sperinrichting



Krimptang voor Sub-D

Sperkrimptang voor de montage van SUB D-connectoren 0,05 t/m 0,5 mm² (Klawtype). In F-krimp persing.

Technische specificaties

Geschikt voor	Sub-D
Persvorm	F-krimp
Doorsnede (mm ²)	0.05 t/m 0.5
AWG-bereik	29 t/m 21
Met sperinrichting	Ja
Uitvoering/bediening	Mechanisch
Met automatische terugloop	Ja



Krimptang voor Sub-D

Ergonomische Sperkrimptang voor de montage van SUB D-connectoren 0,08 t/m 0,5 mm² (Klawtype, High Density). In F-krimp persing.

Technische specificaties

Geschikt voor	Sub-D
Persvorm	F-krimp
Doorsnede (mm ²)	0.08 t/m 0.5
AWG-bereik	28 t/m 21
Met sperinrichting	Ja
Uitvoering/bediening	Mechanisch
Met automatische terugloop	Ja
Handgreep	Ergonomisch

ART.NR. 930410

Type Nr. KTDRB-0505L

VPE. 1

ART.NR. 930415

Type Nr. KTMRB-0805HD

VPE. 1

Voor sub-D connectoren - met sperinrichting



Krimptang voor Sub-D

Sperkrimptang voor de montage van SUB D-connectoren 0,08 t/m 0,5 mm² (Klawtype, High Density). In F-krimp persing.

Technische specificaties

Geschikt voor	Sub-D
Persvorm	F-krimp
Doorsnede (mm ²)	0.08 t/m 28
AWG-bereik	28 t/m 21
Met sperinrichting	Ja
Uitvoering/bediening	Mechanisch
Met automatische terugloop	Ja

ART.NR. 930420

Type Nr. KTDRB-0805HD

VPE. 1

Voor telecom connectoren - Zonder sperinrichting



Telecom Tang

PTT quetsstang geschikt voor de verwerking van PTT laskokers (art.nr.: 183868) maakt een optimale verbinding d.m.c. de wafel verpersing

Technische specificaties

Met sperinrichting	Nee
Met automatische terugloop	Ja
Met eindvergrendeling	Nee
Krimpvorm	Wafel
Met snij-voorziening	Nee
Met draadstripfunctie	Nee
Onderdeel	Tang

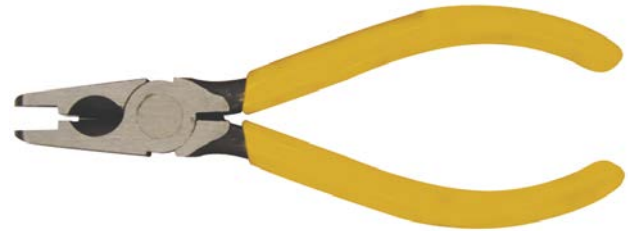

Krimptang voor Connectoren

Krimptang voor UY/UB/UR telecom Connectoren. Ook toe te passen bij andere connectoren zoals bijv. de aftakklemmen.

Technische specificaties

Met automatische terugloop	Nee
Krimpvorm	Vastkrimper
Met snij-voorziening	Ja
Met draadstripfunctie	Nee
Onderdeel	Tang

ART.NR. 900004

Type Nr. QUETSCHTANG

VPE. 1

ART.NR. 904010

Type Nr. KT-UY/UB/UR

VPE. 1

Voor stekker contactpennen - met sperinrichting



Krimptang voor Kabelschoenen

BLUE-GRIP sperkrimptang voor het verwerken van ongeïsoleerde contactpennen van 0,14 t/m 4,0 mm² in vierkant persing.



Krimptang voor Kabelschoenen

BLUE-GRIP sperkrimptang voor het verwerken van ongeïsoleerde contactpennen van 1,5 t/m 6,0 mm² in vierkant persing.

Technische specificaties

Geschikt voor	Stekker contactpennen
Voor kabelschoen	Ongeïsoleerde kabelschoenen
Persvorm	Vierkantpersing
Doorsnede [mm ²]	0,14 t/m 4
AWG-bereik	25 t/m 12
Met sperinrichting	Ja
Uitvoering/bediening	Mechanisch
Met automatische terugloop	Ja

Technische specificaties

Geschikt voor	Stekker contactpennen
Voor kabelschoen	Ongeïsoleerde kabelschoenen
Persvorm	Vierkantpersing
Doorsnede [mm ²]	1,5 t/m 6
AWG-bereik	16 t/m 10
Met sperinrichting	Ja
Uitvoering/bediening	Mechanisch
Met automatische terugloop	Ja

ART.NR. 903600

Type Nr. SKT-0140-KP

VPE. 1

ART.NR. 903610

Type Nr. SKT-1560-KP

VPE. 1

Voor stekker contactpennen - met sperinrichting



Krimptang voor contactpennen

Ergonomische Sperkrimptang voor de montage van heavy duty power connectors 0.14 t/m 4.0 mm². (o.a. Harting en Ilme). In vierkant persing.

Technische specificaties

Geschikt voor	Stekker contactpennen
Voor kabelschoen	Ongeïsoleerde kabelschoenen
Persvorm	Vierkantpersing
Doorsnede [mm ²]	0.14 t/m 4
AWG-bereik	25 t/m 12
Met sperinrichting	Ja
Uitvoering/bediening	Mechanisch
Met automatische terugloop	Ja
Handgreep	Ergonomisch



Krimptang voor contactpennen

Ergonomische Sperkrimptang voor de montage van heavy duty power connectors 6 t/m 10 mm² (o.a. Harting en Ilme). In vierkant persing.

Technische specificaties

Geschikt voor	Stekker contactpennen
Voor kabelschoen	Ongeïsoleerde kabelschoenen
Persvorm	Vierkantpersing
Doorsnede [mm ²]	6 t/m 10
AWG-bereik	10 t/m 8
Met sperinrichting	Ja
Uitvoering/bediening	Mechanisch
Met automatische terugloop	Ja
Handgreep	Ergonomisch

ART.NR. 930425

Type Nr. KTKPB-0140L

VPE. 1

ART.NR. 930435

Type Nr. KTKPB-0699L

VPE. 1

Voor Solar connectoren



Solar gereedschapset

Gereedschap set voor de verwerking van Solar connectoren MC3, MC4 en de Tyco uitvoering. Set bestaat uit een Solar Striptang, een Solar connector krimp tang met inzet matrijzen en Solar kabelknipper.

Technische specificaties

Geschikt voor	Solar connectoren
Voor kabelschoen	Ongeïsoleerde kabelschoenen
Persvorm	Universeel [wisselinzetstukken]
Doorsnede [mm ²]	1.5 t/m 6
AWG-bereik	18 t/m 10
Met sperinrichting	Ja
Uitvoering/bediening	Mechanisch
Inclusief verwisselbare inzetstukken	Ja
Met automatische terugloop	Ja
Met draadafsnijder	Ja
Onderdeel	Perstang



Solar gereedschapset

Knip-, strip-, en krimp tang voor solar connectoren type MC-4. Bespaart enorm veel handelingen en gereedschappen uit. Inclusief aanslag voor het correct verwerken van de solar connectoren.

Technische specificaties

Geschikt voor	Solar connectoren
Voor kabelschoen	Ongeïsoleerde kabelschoenen
Persvorm	Rolpersing [F-krimp]
Doorsnede [mm ²]	4 t/m 4
AWG-bereik	13 t/m 12
Met sperinrichting	Ja
Uitvoering/bediening	Mechanisch
Inclusief verwisselbare inzetstukken	Nee
Met automatische terugloop	Ja
Met draadafsnijder	Ja
Onderdeel	Perstang

ART.NR. 901200

Type Nr. SOLARSET-MC-TYCO

VPE. 1

ART.NR. 901210

Type Nr. KSK-SOLAR-MC-4

VPE. 1

Striptangen



Afstriptang

Afstriptang voor mantels en aders groter dan d= 25mm

Technische specificaties

Onderdeel	Complete striptang
Geschikt voor	Universeel
Stripbereik doorsnede [mm ²]	25 t/m 3000
Stripbereik diameter [mm]	
Striplengte instelbaar	Nee
Kerfdiepte instelbaar	Ja
Langssnede	Ja
Rondsnode	Ja
Spiraalsnode	Nee
Met draadafsnijder	Nee
Materiaal	Kunststof



Afstriptang

Striptang voor aders met soepele en massieve kern van 0,5 t/m 4,0 mm² en die voorzien zijn van een teflonisolatie.

Technische specificaties

Onderdeel	Complete striptang
Geschikt voor	Universeel
Stripbereik doorsnede [mm ²]	0.5 t/m 4
Geschikt voor soort kern	Massief & Soepel
Geschikt voor teflonisolatie	Ja
Stripbereik AWG	24 t/m 12
Striplengte instelbaar	Ja
Kerfdiepte instelbaar	Nee
Langssnede	Nee
Rondsnode	Ja
Spiraalsnode	Nee
Met draadafsnijder	Nee
Materiaal	Metaal

ART.NR. 900040

Type Nr. STR-25/5

VPE. 1

ART.NR. 900400

Type Nr. K 1000-201

VPE. 1

Striptangen



Afstriptang

Striptang voor aders met soepele en massieve kern van 0,5 t/m 6,0 mm².

Technische specificaties

Onderdeel	Complete striptang
Geschikt voor	Universeel
Stribereik doorsnede [mm ²]	0.5 t/m 6
Geschikt voor soort kern	Massief & Soepel
Geschikt voor teflonisolatie	Ja
Stribereik AWG	20 t/m 10
Striplengte instelbaar	Ja
Kerfdiepte instelbaar	Nee
Langssnede	Nee
Rondsnode	Ja
Spiraalsnode	Nee
Met draadafsnijder	Nee
Materiaal	Metaal



Afstriptang

Automatische striptang voor aders en snoeren van resp. 0,5-0,75 en 4,5 en 5,7mm binnendiameter

Technische specificaties

Onderdeel	Complete striptang
Geschikt voor	Universeel
Stribereik doorsnede [mm ²]	0.5 t/m 25
Geschikt voor soort kern	Massief & Soepel
Stribereik AWG	20 t/m 4
Stribereik diameter [mm]	0.8 t/m 5.7
Striplengte instelbaar	Nee
Kerfdiepte instelbaar	Nee
Langssnode	Nee
Rondsnode	Ja
Spiraalsnode	Nee
Met draadafsnijder	Nee
Materiaal	Metaal

ART.NR. 900420

Type Nr. K1000M-202

VPE. 1

ART.NR. 900425

Type Nr. K 1000 MES F1

VPE. 1

Striptangen



Afstriptang

Automatische striptang voor aders en snoeren van resp. 0,75-1,5 en 5,5 en 6,8mm binnendiameter

Technische specificaties

Onderdeel	Complete striptang
Geschikt voor	Universeel
Stripbereik doorsnede [mm ²]	0.75 t/m 16
Geschikt voor soort kern	Massief & Soepel
Stripbereik AWG	18 t/m 2
Stripbereik diameter [mm]	1 t/m 6.8
Striplengte instelbaar	Nee
Kerfdiepte instelbaar	Nee
Langssnede	Nee
Rondsnode	Ja
Spiraalsnede	Nee
Met draadafsnijder	Nee
Materiaal	Metaal



Afstriptang

Automatisch striptang voor Coaxiale kabel zoals Coax 12. van 4,0 en 6,4mm diameter

Technische specificaties

Onderdeel	Complete striptang
Geschikt voor	Universeel
Stripbereik doorsnede [mm ²]	4 t/m 35
Geschikt voor soort kern	Soepele kern
Stripbereik AWG	12 t/m 2
Stripbereik diameter [mm]	4 t/m 6.4
Striplengte instelbaar	Ja
Kerfdiepte instelbaar	Nee
Langssnede	Nee
Rondsnode	Ja
Spiraalsnede	Nee
Met draadafsnijder	Nee
Materiaal	Metaal

ART.NR.

900426

Type Nr.

K 1000 MES F2

VPE.

1

ART.NR.

900430

Type Nr.

KC1000

VPE.

1

Striptangen



Afstriptang

Universele striptang voor aders en mantels van resp. 0,14-6,0 mm² en 0,4-2,6mm diameter met striplengte begrenzer

Technische specificaties

Onderdeel	Complete striptang
Geschikt voor	Universeel
Stribereik doorsnede [mm ²]	0.14 t/m 6
Geschikt voor soort kern	Massief & Soepel
Stribereik AWG	26 t/m 10
Stribereik diameter [mm]	0.4 t/m 2.6
Striplengte instelbaar	Ja
Kerfdiepte instelbaar	Ja
Langssnede	Nee
Rondsnode	Nee
Spiraalsnode	Nee
Met draadafsnijder	Ja
Materiaal	Metaal



Afstriptang

Automatische Afstriptang voor aders voor 0,2-6,0 mm² of 0,5-2,6mm diameter

Technische specificaties

Onderdeel	Complete striptang
Geschikt voor	Universeel
Stribereik doorsnede [mm ²]	0.2 t/m 6
Geschikt voor soort kern	Massief & Soepel
Stribereik AWG	24 t/m 10
Stribereik diameter [mm]	0.5 t/m 2.6
Striplengte instelbaar	Ja
Kerfdiepte instelbaar	Nee
Langssnede	Nee
Rondsnode	Ja
Spiraalsnode	Nee
Met draadafsnijder	Nee
Materiaal	Kunststof

ART.NR. 900447

Type Nr. AWST/INST

VPE. 1

ART.NR. 900535

Type Nr. WEICON NR: 5

VPE. 1

Striptangen



Afstriptang

Afstriptang voor Coax kabel universeel tot 7,5mm Coaxkabel, door de smalle vorm uitermate geschikt om in de muurdoos te strippen.

Technische specificaties

Onderdeel	Complete striptang
Geschikt voor	Coax
Striplengte instelbaar	Nee
Kerfdiepte instelbaar	Nee
Langssnede	Nee
Rondsnode	Ja
Spiraalsnode	Nee
Met draadafsnijder	Nee
Materiaal	Kunststof



Afstriptang

Afstriptang voor Coax kabel universeel tot 7,5mm met snij inrichting voor het knippen van de coax kabel.

Technische specificaties

Onderdeel	Complete striptang
Geschikt voor	Coax
Striptang bereik diameter [mm]	4.8 t/m 7.5
Striplengte instelbaar	Nee
Kerfdiepte instelbaar	Nee
Langssnode	Nee
Rondsnode	Ja
Spiraalsnode	Nee
Met draadafsnijder	Ja
Materiaal	Kunststof

ART.NR. 900550

Type Nr. WEICON NR: 2

VPE. 1

ART.NR. 900551

Type Nr. WEICON NR: 3

VPE. 1

Striptangen



Afstriptang

Nauwkeurig snel en veilige knip,-striptang voor data,- telekom, en besturingskabels voor binnenisolatie tussen 0,2 - 0,8mm en buitenmantels instelbaar

Technische specificaties

Onderdeel	Complete striptang
Geschikt voor	Signaal, Telefoon, Audio, Data, Fiber
Stripbereik doorsnede [mm ²]	0.05 t/m 0.5
Geschikt voor soort kern	Massief & Soepel
Geschikt voor teflonisolatie	Ja
Stripbereik AWG	30 t/m 20
Stripbereik diameter [mm]	0.2 t/m 0.8
Striplengte instelbaar	Ja
Kerfdiepte instelbaar	Ja
Langssnede	Nee
Rondsnede	Ja
Spiraalsnede	Nee
Met draadafsnijder	Ja
Materiaal	Kunststof
Mes vervangbaar	Ja
Extra reservemes bijgeleverd	Nee



Afstriptang

Afstriptang voor aders voor 0,5 6,0 mm²

Technische specificaties

Onderdeel	Complete striptang
Geschikt voor	Universeel
Stripbereik doorsnede [mm ²]	0.5 t/m 6
Geschikt voor soort kern	Massief & Soepel
Stripbereik AWG	20 t/m 10
Stripbereik diameter [mm]	4 t/m 28
Striplengte instelbaar	Nee
Kerfdiepte instelbaar	Nee
Langssnede	Nee
Rondsnede	Ja
Spiraalsnede	Nee
Met draadafsnijder	Ja
Materiaal	Kunststof

ART.NR. 900562

Type Nr. WEICON NO 30

VPE. 1

ART.NR. 900573

Type Nr. WEICON NR:150

VPE. 1

Striptangen



Afstriptang

Afstriptang universeel voor 0,5 6,0 mm² of 4,0 28,0mm diameter

Technische specificaties

Onderdeel	Complete striptang
Geschikt voor	Universeel
Stribereik doorsnede [mm ²]	0.5 t/m 6
Geschikt voor soort kern	Massief & Soepel
Stribereik AWG	20 t/m 10
Stribereik diameter [mm]	4 t/m 28
Striplengte instelbaar	Nee
Kerfdiepte instelbaar	Nee
Langssnede	Ja
Rondsnode	Ja
Spiraalsnode	Ja
Met draadafsnijder	Ja
Materiaal	Kunststof
Mes vervangbaar	Ja
Extra reservemes bijgeleverd	Ja



Afstriptang

Strippen, knippen van kabel en krimpen van Adereindhulzen van 0,5-6,0 mm² in één tool

Technische specificaties

Onderdeel	Complete striptang
Geschikt voor	Universeel
Stribereik doorsnede [mm ²]	0.5 t/m 6
Geschikt voor soort kern	Massief & Soepel
Stribereik AWG	20 t/m 10
Stribereik diameter [mm]	4 t/m 28
Striplengte instelbaar	Nee
Kerfdiepte instelbaar	Nee
Langssnede	Nee
Rondsnode	Ja
Spiraalsnode	Nee
Met draadafsnijder	Ja
Materiaal	Kunststof

ART.NR.

900575

Type Nr.

WEICON NR:200

VPE.

1

ART.NR.

900577

Type Nr.

WEICON NR:300

VPE.

1

Striptangen



Afstriptang

Multitool stripper, ontmantelen ,knippen, Spanningzoeken en schroevendraaier ineen

Technische specificaties

Onderdeel	Complete striptang
Geschikt voor	Universeel
Stribereik doorsnede [mm ²]	0.5 t/m 6
Geschikt voor soort kern	Massief & Soepel
Stribereik AWG	20 t/m 10
Stribereik diameter [mm]	8 t/m 13
Striplengte instelbaar	Nee
Kerfdiepte instelbaar	Nee
Langssnede	Nee
Rondsnode	Ja
Spiraalsnode	Nee
Met draadafsnijder	Ja
Materiaal	Kunststof



Afstriptang

Afstriptang voor aders 0,02-10.0 mm² voorzien van lengtestop. Stripcassettes zijn uitwisselbaar

Technische specificaties

Onderdeel	Complete striptang
Geschikt voor	Universeel
Stribereik doorsnede [mm ²]	0.02 t/m 10
Stribereik AWG	28 t/m 9
Stribereik diameter [mm]	0.5 t/m 4
Striplengte instelbaar	Ja
Kerfdiepte instelbaar	Ja
Langssnode	Nee
Rondsnode	Ja
Spiraalsnode	Nee
Met draadafsnijder	Ja
Materiaal	Kunststof

ART.NR. 900579

Type Nr. WEICON-NR:500

VPE. 1

ART.NR. 930005

Type Nr. EMBLA-CA-10

VPE. 1

Striptangen



Afstriptang

Afstriptang voor aders 0,1-4,0 mm² voorzien van lengtestop. Strippcassettes zijn uitwisselbaar

Technische specificaties

Onderdeel	Complete striptang
Geschikt voor	Universeel
Stripp bereik doorsnede [mm ²]	0.1 t/m 4
Geschikt voor teflonisolatie	Ja
Stripp bereik AWG	26 t/m 12
Stripp bereik diameter [mm]	0.4 t/m 2
Striplengte instelbaar	Ja
Kerfdiepte instelbaar	Ja
Langssnede	Nee
Rondsnode	Ja
Spiraalsnode	Nee
Met draadafsnijder	Ja
Materiaal	Kunststof



Afstriptang

Afstriptang voor aders 4,0-16,0 mm² voorzien van lengtestop. Strippcassettes zijn uitwisselbaar

Technische specificaties

Onderdeel	Complete striptang
Geschikt voor	Universeel
Stripp bereik doorsnede [mm ²]	4 t/m 16
Stripp bereik AWG	12 t/m 6
Stripp bereik diameter [mm]	2 t/m 4
Striplengte instelbaar	Ja
Kerfdiepte instelbaar	Ja
Langssnode	Nee
Rondsnode	Ja
Spiraalsnode	Nee
Met draadafsnijder	Nee
Materiaal	Kunststof

ART.NR. 930015

Type Nr. EMBLA-CA-4V

VPE. 1

ART.NR. 930025

Type Nr. EMBLA-CA-16

VPE. 1

Striptangen



Afstriptang

Stripmes voor Kabel type ODEN

Afstriptang

Stripmes voor Kabel ODEN+Reserve mes

Technische specificaties

Onderdeel	Complete striptang
Geschikt voor	Signaal, Telefoon, Audio, Data, Fiber
Stripbereik diameter [mm]	0.05 t/m 11
Striplengte instelbaar	Nee
Kerfdiepte instelbaar	Ja
Langssnede	Nee
Rondsnode	Ja
Spiraalsnede	Nee
Met draadafsnijder	Nee
Materiaal	Kunststof

Technische specificaties

Onderdeel	Complete striptang
Geschikt voor	Signaal, Telefoon, Audio, Data, Fiber
Stripbereik diameter [mm]	0.05 t/m 11
Striplengte instelbaar	Nee
Kerfdiepte instelbaar	Ja
Langssnede	Nee
Rondsnode	Ja
Spiraalsnede	Nee
Met draadafsnijder	Nee
Materiaal	Kunststof

ART.NR. 930065

Type Nr. ODEN

VPE. 1

ART.NR. 930070

Type Nr. ODEN+RM

VPE. 1

Striptangen



Afstriptang

Stripmes voor Kabel type LOKE

Technische specificaties

Onderdeel	Complete striptang
Geschikt voor	RG59/6
Striplengte instelbaar	Nee
Kerfdiepte instelbaar	Nee
Langssnede	Nee
Rondsnode	Ja
Spiraalsnede	Nee
Met draadafsnijder	Nee
Materiaal	Kunststof



Afstriptang

De FREJA is eenvoudig en gemakkelijk instelbare stripper voor kabel t/m 6 mm².

Technische specificaties

Onderdeel	Complete striptang
Geschikt voor	Universeel
Striplengte instelbaar	Nee
Kerfdiepte instelbaar	Ja
Langssnede	Nee
Rondsnode	Ja
Spiraalsnede	Nee
Met draadafsnijder	Nee
Materiaal	Metaal

ART.NR. 930080

Type Nr. LOKE

VPE. 1

ART.NR. 930090

Type Nr. FREJA

VPE. 1

Striptangen - Afstriptangen Solar kabel



Afstriptang

Knip- en striptang voor afstrippen van Solarkabel van $\varnothing 1,5-6\text{mm}$

Technische specificaties

Onderdeel	Complete striptang
Geschikt voor	Solar kabel
Stripbereik doorsnede [mm ²]	1.5 t/m 6
Geschikt voor soort kern	Massief & Soepel
Stripbereik AWG	15 t/m 9
Striplengte instelbaar	Ja
Kerfdiepte instelbaar	Nee
Langssnede	Nee
Rondsnede	Ja
Spiraalsnede	Nee
Met draadafsnijder	Ja
Materiaal	Kunststof
Mes vervangbaar	Nee



Afstriptang

Knip en strippistool voor solar kabel tussen 1 en 6mm. Lengte instelling indicatie zodat de solar connector eenvoudig verwerkt wordt.

Technische specificaties

Onderdeel	Complete striptang
Geschikt voor	Solar kabel
Stripbereik doorsnede [mm ²]	1.5 t/m 6
Geschikt voor soort kern	Massief & Soepel
Stripbereik AWG	15 t/m 9
Striplengte instelbaar	Ja
Kerfdiepte instelbaar	Nee
Langssnede	Nee
Rondsnede	Ja
Spiraalsnede	Nee
Met draadafsnijder	Ja
Materiaal	Kunststof
Mes vervangbaar	Ja
Extra reservemes bijgeleverd	Nee

ART.NR.

900552

Type Nr.

WEICON SOLAR 3

VPE.

1

ART.NR.

900556

Type Nr.

WEICON SOLAR 7

VPE.

1

Striptangen - Afstriptangen COAX



Afstriptang voor Coax

2-Traps stripper voor het eenvoudig strippen van coaxkabel types RG58 en RG59 met een striplengte van 6 mm.

Technische specificaties

Onderdeel	Complete striptang
Geschikt voor	RG 58/59
Striplengte instelbaar	Nee
Kerfdiepte instelbaar	Nee
Langssnede	Nee
Rondsnode	Ja
Spiraalsnode	Nee
Met draadafsnijder	Nee
Materiaal	Kunststof



Afstriptang voor Coax

2-Traps stripper voor het eenvoudig strippen van coaxkabel types RG58 en RG59 met een striplengte van 8 mm.

Technische specificaties

Onderdeel	Complete striptang
Geschikt voor	RG 58/59
Striplengte instelbaar	Nee
Kerfdiepte instelbaar	Nee
Langssnode	Nee
Rondsnode	Ja
Spiraalsnode	Nee
Met draadafsnijder	Nee
Materiaal	Kunststof

ART.NR. **904570**

Type Nr. **CS 5859-6**

VPE. **1**

ART.NR. **904575**

Type Nr. **CS 5859-8**

VPE. **1**

Striptangen - Afstriptangen COAX



Afstriptang voor Coax

2-Traps stripper voor het eenvoudig strippen van coaxkabel types RG58 en RG59 met een striplengte van 10 mm.

Technische specificaties

Onderdeel	Complete striptang
Geschikt voor	RG 58/59
Striplengte instelbaar	Nee
Kerfdiepte instelbaar	Nee
Langssnede	Nee
Rondsnode	Ja
Spiraalsnode	Nee
Met draadafsnijder	Nee
Materiaal	Kunststof



Afstriptang voor Coax

2- of 3-stapsstripper voor coaxkabel 4.90. 11 mm, 2- stapsmesjes voor 12 mm, 3-stapsmesjes voor 4 en 8 mm. Ook voor telefoonkabel 4.90. 11 mm. Met de meegeleverde inbusleutel zijn de messen in te stellen in diepte en 2- of 3-traps.

Technische specificaties

Onderdeel	Complete striptang
Geschikt voor	Coaxiaal & Telefoon
Striptalereik diameter [mm]	4.9 t/m 11
Striplengte instelbaar	Nee
Kerfdiepte instelbaar	Ja
Langssnode	Nee
Rondsnode	Ja
Spiraalsnode	Nee
Met draadafsnijder	Nee
Materiaal	Kunststof

ART.NR. 904580

Type Nr. CS 5859-10

VPE. 1

ART.NR. 904590

Type Nr. CS-811

VPE. 1

Striptangen - Afstriptangen COAX



Afstriptang voor Coax

2-Traps stripper voor het eenvoudig strippen van coaxkabel types RG58, RG59 en coax- 12 (L= 4,6,8 en 12 mm). Met de meegeleverde inbussleutel zijn de messen in te stellen in diepte.

Afstriptang voor Coax

3-Traps stripper voor het eenvoudig strippen van coaxkabel types RG58, RG59 en coax- 12 (L= 4 en 8 mm). Met de meegeleverde inbussleutel zijn de messen in te stellen in diepte.

Technische specificaties

Onderdeel	Complete striptang
Geschikt voor	RG 58/59 & Coax 12
Striplengte instelbaar	Ja
Kerfdiepte instelbaar	Ja
Langssnede	Nee
Rondsnode	Ja
Spiraalsnode	Nee
Met draadafsnijder	Nee
Materiaal	Kunststof

Technische specificaties

Onderdeel	Complete striptang
Geschikt voor	RG 58/59 & Coax 12
Striplengte instelbaar	Ja
Kerfdiepte instelbaar	Ja
Langssnode	Nee
Rondsnode	Ja
Spiraalsnode	Nee
Met draadafsnijder	Nee
Materiaal	Kunststof

ART.NR. 904592

Type Nr. CS412COAX-2T

VPE. 1

ART.NR. 904594

Type Nr. CS412COAX-3T

VPE. 1

Striptangen - Afstriptangen COAX



Afstriptang voor Coax

De COREX-2T/68 is een professioneel strippgereedschap voor het strippen van coaxiale kabels van \emptyset 2,5 t/m 7,6 mm. Verschillende striplengtes en de snijdiepte zijn instelbaar zonder gereedschap te gebruiken.

Technische specificaties

Onderdeel	Complete striptang
Geschikt voor	Coax
Stripbereik doorsnede [mm ²]	2.5 t/m 7.6
Striplengte instelbaar	Nee
Kerfdiepte instelbaar	Ja
Langssnede	Nee
Rondsnode	Ja
Spiraalsnode	Nee
Met draadafsnijder	Nee
Materiaal	Kunststof



Afstriptang voor Coax

De COREX3T27/83 is een professioneel strippgereedschap voor het strippen van coaxiale kabels van \emptyset 2,5 t/m 7,6 mm. Striplengte is 8,3 / 2,7 mm en de snijdiepte is instelbaar.

Technische specificaties

Onderdeel	Complete striptang
Geschikt voor	Coax
Stripbereik doorsnede [mm ²]	2.5 t/m 8.3
Striplengte instelbaar	Nee
Kerfdiepte instelbaar	Ja
Langssnede	Nee
Rondsnode	Ja
Spiraalsnode	Nee
Met draadafsnijder	Nee
Materiaal	Kunststof

ART.NR. 930095

Type Nr. COREX-2T/68

VPE. 1

ART.NR. 930100

Type Nr. COREX3T27/83

VPE. 1

Striptangen - Afstriptangen COAX



Afstriptang voor Coax

De COREX3T60/60 is een professioneel strippgereedschap voor het strippen van coaxiale kabels van \emptyset 2,5 t/m 7,6 mm. Striplengte is 6,0 / 6,0 mm en de snijdiepte is instelbaar.

Afstriptang voor Coax

De COREX3T25/68 is een professioneel strippgereedschap voor het strippen van coaxiale kabels van \emptyset 2,5 t/m 7,6 mm. Striplengte is 6,8 / 2,5 mm en de snijdiepte is instelbaar.

Technische specificaties

Onderdeel	Complete striptang
Geschikt voor	Coax
Stripbereik doorsnede [mm ²]	6 t/m 6
Striplengte instelbaar	Nee
Kerfdiepte instelbaar	Ja
Langssnede	Nee
Rondsnode	Ja
Spiraalsnode	Nee
Met draadafsnijder	Nee
Materiaal	Kunststof

Technische specificaties

Onderdeel	Complete striptang
Geschikt voor	Coax
Stripbereik doorsnede [mm ²]	2.5 t/m 6.8
Striplengte instelbaar	Nee
Kerfdiepte instelbaar	Ja
Langssnode	Nee
Rondsnode	Ja
Spiraalsnode	Nee
Met draadafsnijder	Nee
Materiaal	Kunststof

ART.NR. 930105

Type Nr. COREX3T60/60

VPE. 1

ART.NR. 930110

Type Nr. COREX3T25/68

VPE. 1

Striptangen - Afstriptangen UTP



Afstriptang voor Utp/Ftp

Stripper voor het eenvoudig en snel strippen van de buitenmantel van UTP, FTP en STP kabel.

Technische specificaties

Onderdeel	Complete striptang
Geschikt voor	UTP/FTP/STP
Striplengte instelbaar	Nee
Kerfdiepte instelbaar	Nee
Langssnede	Nee
Rondsnode	Ja
Spiraalsnode	Nee
Met draadafsnijder	Nee
Materiaal	Kunststof



Afstriptang voor Utp/Ftp

Stripper universeel voor het strippen van ronde en platte kabel van 3 t/m 9 mm, voorzien van zijknipper.

Technische specificaties

Onderdeel	Complete striptang
Geschikt voor	Universeel
Stripbereik diameter [mm]	3 t/m 9
Striplengte instelbaar	Nee
Kerfdiepte instelbaar	Nee
Langssnode	Nee
Rondsnode	Ja
Spiraalsnode	Nee
Met draadafsnijder	Ja
Materiaal	Kunststof

ART.NR. 904600

Type Nr. STR-UTP

VPE. 1

ART.NR. 904610

Type Nr. UNISTR-3-9

VPE. 1

Striptangen - Vervangingsmessen

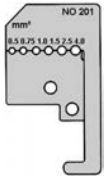

Reserve messenset voor 900400

ART.NR. 900401

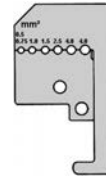

Reserve messenset voor 900420

ART.NR. 900421

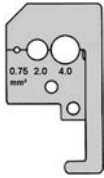

Reserve messenset voor 900425

ART.NR. 900422

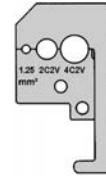

Reserve messenset voor 900426

ART.NR. 900423

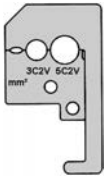

Reserve messenset voor 900430

ART.NR. 900431



Reservecassette voor 2-Traps stripper 904570 (6 mm).

ART.NR. 904585



Reservecassette voor 2-Traps stripper 904575 (8 mm).

ART.NR. 904586



Reservecassette voor 2-Traps stripper 904580 (10 mm).

ART.NR. 904587



Mes cassette voor vervanging of uitbreiding van de Embla strippers. Deze cassette met een universeel stripmes is voor het strippen van vrijwel alle soorten

ART.NR. 930010



Mes cassette voor vervanging of uitbreiding van de Embla strippers. Deze cassette met een V-vormig mes is voor het strippen van de hardere

ART.NR. 930020



Mes cassettes voor vervanging of uitbreiding van de Embla strippers. Deze cassette met een universeel stripmes is voor het strippen van vrijwel alle soorten

ART.NR. 930030



Mes cassettes voor vervanging van de Embla strippers. Dit is een Reserve mes voor de knipinrichting.

ART.NR. 930035



Reserve mes voor de ODEN stripper.

ART.NR. 930075



Reserve mes voor de LOKE stripper

ART.NR. 930085

Kabelmessen



Kabel Afstripmes

Universele kabelstripper (Kabelmes) voor kabel en snoer van 4 t/m 16 mm

Kabel Afstripmes

Universele kabelstripper (Kabelmes) voor kabel en snoer van 8 t/m 28 mm

Technische specificaties

Bereik [diameter] [mm]	4 t/m 16
Mesvorm	Recht
Met glijschoen	Nee
Inklapbaar	Nee
Geïsoleerd	Ja
Materiaal	Kunststof
Rondsneede	Ja
Langssneede	Ja
Spiraalsneede	Nee
Onderdeel	Compleet mes

Technische specificaties

Bereik [diameter] [mm]	8 t/m 28
Mesvorm	Recht
Met glijschoen	Nee
Inklapbaar	Nee
Geïsoleerd	Ja
Materiaal	Kunststof
Rondsneede	Ja
Langssneede	Ja
Spiraalsneede	Nee
Onderdeel	Compleet mes

ART.NR. 900450

Type Nr. WEICON 4-16

VPE. 1

ART.NR. 900460

Type Nr. WEICON 8-27

VPE. 1

Kabelmessen



Kabel Afstripmes

Universele kabelstripper (Kabelmes) voor kabel en snoer voor kabel en snoer van Ø 4 t/m 28 mm met een spanningszoeker. Detecteert spanning tussen 50 en 600Vac zonder aanraking voor kabel en snoer van delen.

Technische specificaties

Bereik (diameter) [mm]	4 t/m 28
Met glij schoen	Nee
Inklapbaar	Nee
Geïsoleerd	Ja
Materiaal	Kunststof
Rondsneede	Ja
Langssneede	Ja
Spiraalsneede	Nee
Onderdeel	Compleet mes

Kabel Afstripmes

Universele kabelstripper (Kabelmes) voor kabel en snoer van Ø 4 t/m 28 mm en het strippen van massieve aders van 0,5 - 6 mm²

Technische specificaties

Bereik (diameter) [mm]	4 t/m 28
Met glij schoen	Nee
Inklapbaar	Nee
Geïsoleerd	Ja
Materiaal	Kunststof
Rondsneede	Ja
Langssneede	Ja
Spiraalsneede	Nee
Onderdeel	Compleet mes

ART.NR. 900477

Type Nr. WEICONS4-28V .

VPE. 1

ART.NR. 900478

Type Nr. WEICONS4-28UNI.

VPE. 1

Kabelmessen



Kabel Afstripmes

Universele kabelstripper [Kabelmes] voor kabel en snoer van \varnothing 4 t/m 28 mm voorzien van intrek-/uitschuifbaar haakmes dat voldoet aan de ARBO eisen.

Technische specificaties

Bereik [diameter] [mm]	4 t/m 28
Lemmetlengte [mm]	25
Mesvorm	Haakvormig
Met glijschoen	Nee
Inklapbaar	Ja
Geïsoleerd	Ja
Materiaal	Kunststof
Rondsneede	Ja
Langssneede	Ja
Spiraalsneede	Nee
Onderdeel	Compleet mes



Kabel Afstripmes

Universele kabelstripper [Kabelmes] voor kabel en snoer van \varnothing 4 t/m 28 mm met een haakmes dat is voorzien van een beschermkap

Technische specificaties

Bereik [diameter] [mm]	4 t/m 28
Lemmetlengte [mm]	40
Mesvorm	Haakvormig
Met glijschoen	Ja
Inklapbaar	Nee
Geïsoleerd	Ja
Materiaal	Kunststof
Rondsneede	Ja
Langssneede	Ja
Spiraalsneede	Nee
Onderdeel	Compleet mes

ART.NR. 900479

Type Nr. WEICON S4-28

VPE. 1

ART.NR. 900481

Type Nr. WEICON 4-28H

VPE. 1

Kabelmessen



Kabel Afstripmes

Universele kabelstripper (Kabelmes) voor kabel en snoer van \varnothing 4 t/m 28 mm met een rechtmes dat is voorzien van een beschermkap

Technische specificaties

Bereik (diameter) [mm]	4 t/m 28
Lemmetlengte [mm]	40
Mesvorm	Recht
Met glij schoen	Ja
Inklapbaar	Nee
Geïsoleerd	Ja
Materiaal	Kunststof
Rondsneede	Ja
Langssneede	Ja
Spiraalsneede	Nee
Onderdeel	Compleet mes

Kabel Afstripmes

Universele kabelstripper (Kabelmes) voor kabel en snoer van \varnothing 28 t/m 35 mm

Technische specificaties

Bereik (diameter) [mm]	28 t/m 35
Met glij schoen	Ja
Inklapbaar	Nee
Geïsoleerd	Ja
Materiaal	Kunststof
Rondsneede	Ja
Langssneede	Ja
Spiraalsneede	Nee
Onderdeel	Compleet mes

ART.NR. 900482

Type Nr. WEICON 4-28G

VPE. 1

ART.NR. 900490

Type Nr. WEICON 28-35

VPE. 1

Kabelmessen



Kabel Afstripmes

Universele kabelstripper (Kabelmes) voor kabel en snoer van \varnothing 35 t/m 50 mm

Technische specificaties

Bereik (diameter) [mm]	25 t/m 50
Mesvorm	Recht
Met glij schoen	Nee
Inklapbaar	Nee
Geïsoleerd	Ja
Materiaal	Kunststof
Rondsneede	Ja
Langssneede	Ja
Spiraalsneede	Nee
Onderdeel	Compleet mes



Afstriptang

Kabelmes HD-1000 is VDE 1000V gekeurd en geschikt voor het verwijderen van isolatie van dikke kabel en het pellen van meerdere isolatielagen. De schoenvormige voorkant van het mes begrenst de insnijddiepte en voorkomt beschadiging van de onderliggende aders

Technische specificaties

Lemmetlengte [mm]	40
Mesvorm	Sikkelvormig
Met glij schoen	Nee
Inklapbaar	Nee
Geïsoleerd	Ja
Materiaal	Kunststof
Rondsneede	Ja
Langssneede	Ja
Spiraalsneede	Nee
Onderdeel	Compleet mes

ART.NR. 900500

Type Nr. WEICON 35-50

VPE. 1

ART.NR. 900538

Type Nr. WEICON HD1000

VPE. 1

Kabelmessen



Kabelmes

Kabelmes TOR is een professioneel strippgereedschap voor vrijwel alle isolatie soorten van 4,5 tot Ø 40 mm (in combinatie met de grote haak). Door het verdraaien van de body kan er over de langszijde of met een spiraal gestript worden. In het handvat is plaats voor 1 reserve mes. Inclusief 2 haken.

Technische specificaties

Bereik (diameter) [mm]	4.5 t/m 40
Met glijschoen	Nee
Inklapbaar	Nee
Geïsoleerd	Ja
Extra reservemes bijgeleverd	Nee
Materiaal	Kunststof
Rondsneede	Ja
Langssneede	Ja
Spiraalsneede	Nee
Onderdeel	Compleet mes



Kabelmes

Kabelmes TOR is een professioneel strippgereedschap voor vrijwel alle isolatie soorten van 4,5 tot Ø 40 mm (in combinatie met de grote haak). Door het verdraaien van de body kan er over de langszijde of met een spiraal gestript worden. In het handvat is 1 reserve mes meegeleverd. Inclusief 2 haken.

Technische specificaties

Bereik (diameter) [mm]	4.5 t/m 40
Mesvorm	Recht
Met glijschoen	Nee
Inklapbaar	Nee
Geïsoleerd	Ja
Extra reservemes bijgeleverd	Ja
Materiaal	Kunststof
Rondsneede	Ja
Langssneede	Ja
Spiraalsneede	Nee
Onderdeel	Compleet mes

ART.NR. 930040

Type Nr. TOR-2H

VPE. 1

ART.NR. 930045

Type Nr. TOR-2H+RM

VPE. 1

Kabelmessen - Reservemessen



Reserve Mes voor 4-28 kabelmessen
[art.nrs.: 900450 + 900460 + 900481 +
900482]

ART.NR. 900483



Reserve mes voor diverse kabelmessen
en strippers met een kort mes.

ART.NR. 900510



Reservemes voor Weicon Nr:200

ART.NR. 900536



Reserve mes voor het TOR kabelmes.

ART.NR. 930050



Kleine haak voor het TOR kabelmes.

ART.NR. 930055



Grote haak voor het TOR kabelmes.

ART.NR. 930060

Kabelscharen



Kabelschaar / Kniptang

Duurzame kabelschaar voor koperkabel $\varnothing = 10\text{mm}$ en soepele kabel van 25 mm^2 .

Technische specificaties

Uitvoering/bediening	Mechanisch, eenhand
Geschikt voor max. kabeldiameter [mm]	10
Kabeldoorsnede, max. [mm^2]	25
Geschikt voor meerdraads geleider	Ja
Geschikt voor fijnradige geleiders	Ja
Geschikt voor massieve geleider	Ja
Geschikt voor staaldraadomvlechting	Nee
Totale lengte [mm]	160
Snijkop verwisselbaar	Nee
Snijblok verwisselbaar	Nee
Met draadstripfunctie	Nee
Geïsoleerd	Ja
Geïsoleerd 1000 V	Nee
Greepuitvoering	1-Component
VDE getest	Nee
Met aanslagbescherming	Nee
Met automatische terugloop	Nee
Met eindvergrendeling	Nee



Kabelschaar / Kniptang

Duurzame kabelschaar voor koperkabel $\varnothing = 10\text{mm}$ en soepele kabel van 25 mm^2 , voorzien van ergonomische handgrepen.

Technische specificaties

Uitvoering/bediening	Mechanisch, eenhand
Geschikt voor max. kabeldiameter [mm]	10
Kabeldoorsnede, max. [mm^2]	25
Geschikt voor meerdraads geleider	Ja
Geschikt voor fijnradige geleiders	Ja
Geschikt voor massieve geleider	Ja
Geschikt voor staaldraadomvlechting	Nee
Totale lengte [mm]	160
Snijkop verwisselbaar	Nee
Snijblok verwisselbaar	Nee
Met draadstripfunctie	Nee
Geïsoleerd	Ja
Geïsoleerd 1000 V	Nee
Greepuitvoering	1-Component
VDE getest	Nee
Met aanslagbescherming	Nee
Met automatische terugloop	Nee
Met eindvergrendeling	Nee

ART.NR. 900080

Type Nr. ME 22

VPE. 1

ART.NR. 900081

Type Nr. ME 22 C

VPE. 1

Kabelscharen



Kabelschaar / Kniptang

Duurzame kabelschaar voor koperkabel $\varnothing = 14\text{mm}$ en soepele kabel van 50 mm^2 .

Technische specificaties

Uitvoering/bediening	Mechanisch, eenhand
Geschikt voor max. kabeldiameter [mm]	14
Kabeldoorsnede, max. [mm^2]	50
Geschikt voor meerdraads geleider	Ja
Geschikt voor fijndradige geleiders	Ja
Geschikt voor massieve geleider	Ja
Geschikt voor staaldraadomvlechting	Nee
Totale lengte [mm]	210
Snijkop verwisselbaar	Nee
Snijblok verwisselbaar	Nee
Met draadstripfunctie	Nee
Geïsoleerd	Ja
Geïsoleerd 1000 V	Nee
Greepuitvoering	1-Component
VDE getest	Nee
Met aanslagbescherming	Nee
Met automatische terugloop	Nee
Met eindvergrendeling	Nee



Kabelschaar / Kniptang

Duurzame kabelschaar voor koper en aluminium kabel $D = 18\text{mm}$ en soepele kabel van 70 mm^2 .

Technische specificaties

Uitvoering/bediening	Mechanisch, eenhand
Geschikt voor max. kabeldiameter [mm]	18
Kabeldoorsnede, max. [mm^2]	70
Geschikt voor meerdraads geleider	Ja
Geschikt voor fijndradige geleiders	Ja
Geschikt voor massieve geleider	Ja
Geschikt voor staaldraadomvlechting	Nee
Totale lengte [mm]	235
Snijkop verwisselbaar	Nee
Snijblok verwisselbaar	Nee
Met draadstripfunctie	Nee
Geïsoleerd	Ja
Geïsoleerd 1000 V	Nee
Greepuitvoering	1-Component
VDE getest	Nee
Met aanslagbescherming	Nee
Met automatische terugloop	Nee
Met eindvergrendeling	Nee

ART.NR. 900110

Type Nr. ME 38

VPE. 1

ART.NR. 900120

Type Nr. ME 60

VPE. 1

Kabelscharen



Kabelschaar / Kniptang

Duurzame kabelschaar voor koper en aluminium kabel D =14 mm en soepele kabel van 50 mm².

Technische specificaties

Uitvoering/bediening	Mechanisch, eenhand
Geschikt voor max. kabeldiameter [mm]	15
Kabeldoorsnede, max. [mm ²]	50
Geschikt voor meerdraads geleider	Ja
Geschikt voor fijndradige geleiders	Ja
Geschikt voor massieve geleider	Ja
Geschikt voor staaldraadomvlechting	Nee
Totale lengte [mm]	170
Snijkop verwisselbaar	Nee
Snijblok verwisselbaar	Nee
Met draadstripfunctie	Nee
Geïsoleerd	Ja
Geïsoleerd 1000 V	Nee
Greepuitvoering	1-Component
VDE getest	Nee
Met aanslagbescherming	Nee
Met automatische terugloop	Nee
Met eindvergrendeling	Nee

Kabelschaar / Kniptang

Kabelschaar met telescopisch uitschuifbare armen voor koper- en aluminium kabel tot een maximum van 300mm². Doordat één van de armen in een kleinere hoek te plaatsen is kan de schaar ook in smalle ruimte toegepast worden. Niet geschikt voor het knippen van stalen mantels.

Technische specificaties

Uitvoering/bediening	Mechanisch, tweehand
Geschikt voor max. kabeldiameter [mm]	38
Kabeldoorsnede, max. [mm ²]	300
Geschikt voor meerdraads geleider	Ja
Geschikt voor fijndradige geleiders	Ja
Geschikt voor massieve geleider	Ja
Geschikt voor staaldraadomvlechting	Nee
Totale lengte [mm]	760
Snijkop verwisselbaar	Ja
Snijblok verwisselbaar	Nee
Met draadstripfunctie	Nee
Geïsoleerd	Ja
Geïsoleerd 1000 V	Nee
Greepuitvoering	2-Componenten
VDE getest	Nee
Met aanslagbescherming	Ja
Met automatische terugloop	Nee
Met eindvergrendeling	Nee

ART.NR. 900128

Type Nr. ME-50V-RS

VPE. 1

ART.NR. 900132

Type Nr. ME-280HK-TELE

VPE. 1

Kabelscharen



Kabelschaar / Kniptang

Ratelkabelschaar met telescopisch uitschuifbare armen voor koper- en aluminium kabel tot een maximum van $\pm 740 \text{ mm}^2$. Niet geschikt voor het knippen van stalen mantels.

Kabelschaar / Kniptang

Ratelkabelschaar met telescopisch uitschuifbare armen voor koper- en aluminium kabel tot een maximum van $\pm 960 \text{ mm}^2$. Niet geschikt voor het knippen van stalen mantels.

Technische specificaties

Uitvoering/bediening	Rateluitvoering
	mechanisch
Geschikt voor max. kabeldiameter [mm]	60
Kabeldoorsnede, max. [mm ²]	740
Geschikt voor meerdraads geleider	Ja
Geschikt voor fijnradige geleiders	Ja
Geschikt voor massieve geleider	Ja
Geschikt voor staaldraadomvlechting	Nee
Totale lengte [mm]	830
Snijkop verwisselbaar	Ja
Snijblok verwisselbaar	Nee
Met draadstripfunctie	Nee
Geïsoleerd	Ja
Geïsoleerd 1000 V	Nee
Greepuitvoering	2-Componenten
VDE getest	Nee
Met aanslagbescherming	Nee
Met automatische terugloop	Nee
Met eindvergrendeling	Nee

Technische specificaties

Uitvoering/bediening	Rateluitvoering
	mechanisch
Geschikt voor max. kabeldiameter [mm]	100
Kabeldoorsnede, max. [mm ²]	1000
Geschikt voor meerdraads geleider	Ja
Geschikt voor fijnradige geleiders	Ja
Geschikt voor massieve geleider	Ja
Geschikt voor staaldraadomvlechting	Nee
Totale lengte [mm]	880
Snijkop verwisselbaar	Ja
Snijblok verwisselbaar	Nee
Met draadstripfunctie	Nee
Geïsoleerd	Ja
Geïsoleerd 1000 V	Nee
Greepuitvoering	2-Componenten
VDE getest	Nee
Met aanslagbescherming	Nee
Met automatische terugloop	Nee
Met eindvergrendeling	Nee

ART.NR. 900134

Type Nr. ME-740RKS-TELE

VPE. 1

ART.NR. 900135

Type Nr. ME-960RKS-TELE

VPE. 1

Kabelscharen



Kabelschaar / Kniptang

Electronicakniptang voor dun koperdraad en afwerken van printplaten. Knipkop onder een hoek van 45°. Met veer voor automatische terugloop.

Technische specificaties

Uitvoering/bediening	Mechanisch, eenhand
Geschikt voor max. kabeldiameter [mm]	3.9
Kabeldoorsnede, max. [mm ²]	1.5
Geschikt voor meerdraads geleider	Ja
Geschikt voor fijnradige geleiders	Ja
Geschikt voor massieve geleider	Ja
Geschikt voor staaldraadomvlechting	Nee
Totale lengte [mm]	130
Snijkop verwisselbaar	Nee
Snijblok verwisselbaar	Nee
Met draadstripfunctie	Nee
Geïsoleerd	Ja
Geïsoleerd 1000 V	Nee
Greepuitvoering	1-Component
VDE getest	Nee
Met aanslagbescherming	Nee
Met automatische terugloop	Ja
Met eindvergrendeling	Nee

ART.NR. 905000

Type Nr. KS-K45

VPE. 1



Kabelschaar / Kniptang

Kabelschaar voor bandkabel tot 13 mm breedte en koperdraad tot een maximum diameter van 2,6 mm.

Technische specificaties

Uitvoering/bediening	Mechanisch, eenhand
Geschikt voor max. kabeldiameter [mm]	6.7
Kabeldoorsnede, max. [mm ²]	6
Geschikt voor meerdraads geleider	Ja
Geschikt voor fijnradige geleiders	Ja
Geschikt voor massieve geleider	Ja
Geschikt voor staaldraadomvlechting	Nee
Totale lengte [mm]	155
Snijkop verwisselbaar	Nee
Snijblok verwisselbaar	Nee
Met draadstripfunctie	Nee
Geïsoleerd	Ja
Geïsoleerd 1000 V	Nee
Greepuitvoering	1-Component
VDE getest	Nee
Met aanslagbescherming	Nee
Met automatische terugloop	Ja
Met eindvergrendeling	Ja

ART.NR. 905002

Type Nr. KS- 13

VPE. 1

Kabelscharen



Kabelschaar / Kniptang

Multifunctionele kabelschaar/-stripper voor koperdraad tot maximaal 6 mm². Max. Ø 4,3 mm

Technische specificaties

Uitvoering/bediening	Mechanisch, eenhand
Geschikt voor max. kabeldiameter [mm]	4.3
Kabeldoorsnede, max. [mm ²]	6
Geschikt voor meerdraads geleider	Ja
Geschikt voor fijndradige geleiders	Ja
Geschikt voor massieve geleider	Ja
Geschikt voor staaldraadomvlechting	Nee
Totale lengte [mm]	165
Snijkop verwisselbaar	Nee
Snijblok verwisselbaar	Nee
Met draadstripfunctie	Ja
Geïsoleerd	Ja
Geïsoleerd 1000 V	Nee
Greepuitvoering	1-Component
VDE getest	Nee
Met aanslagbescherming	Nee
Met automatische terugloop	Ja
Met eindvergrendeling	Nee

ART.NR. 905003

Type Nr. KSS-0560

VPE. 1



Kabelschaar / Kniptang

Kabelschaar voor koper- en aluminiumkabel tot maximaal 25 mm².

Technische specificaties

Uitvoering/bediening	Mechanisch, eenhand
Geschikt voor max. kabeldiameter [mm]	11
Kabeldoorsnede, max. [mm ²]	25
Geschikt voor meerdraads geleider	Ja
Geschikt voor fijndradige geleiders	Ja
Geschikt voor massieve geleider	Ja
Geschikt voor staaldraadomvlechting	Nee
Totale lengte [mm]	165
Snijkop verwisselbaar	Nee
Snijblok verwisselbaar	Nee
Met draadstripfunctie	Nee
Geïsoleerd	Ja
Geïsoleerd 1000 V	Nee
Greepuitvoering	1-Component
VDE getest	Nee
Met aanslagbescherming	Nee
Met automatische terugloop	Nee
Met eindvergrendeling	Nee

ART.NR. 905004

Type Nr. KS- 22

VPE. 1

Kabelscharen



Kabelschaar / Kniptang

Kabelschaar voor koper- en aluminiumkabel tot maximaal 50 mm².
Max. Ø 7,4 mm

Technische specificaties

Uitvoering/bediening	Mechanisch, eenhand
Geschikt voor max. kabeldiameter [mm]	7.4
Kabeldoorsnede, max. [mm ²]	50
Geschikt voor meerdraads geleider	Ja
Geschikt voor fijnradige geleiders	Ja
Geschikt voor massieve geleider	Ja
Geschikt voor staaldraadomvlechting	Nee
Totale lengte [mm]	210
Snijkop verwisselbaar	Nee
Snijblok verwisselbaar	Nee
Met draadstripfunctie	Nee
Geïsoleerd	Ja
Geïsoleerd 1000 V	Nee
Greepuitvoering	1-Component
VDE getest	Nee
Met aanslagbescherming	Nee
Met automatische terugloop	Nee
Met eindvergrendeling	Nee



Kabelschaar / Kniptang

Kabelschaar voor koper- en aluminiumkabel tot maximaal 50 mm².
Heavy Duty. Max. Ø 7,4 mm

Technische specificaties

Uitvoering/bediening	Mechanisch, eenhand
Geschikt voor max. kabeldiameter [mm]	15
Kabeldoorsnede, max. [mm ²]	50
Geschikt voor meerdraads geleider	Ja
Geschikt voor fijnradige geleiders	Ja
Geschikt voor massieve geleider	Ja
Geschikt voor staaldraadomvlechting	Nee
Totale lengte [mm]	210
Snijkop verwisselbaar	Nee
Snijblok verwisselbaar	Nee
Met draadstripfunctie	Nee
Geïsoleerd	Ja
Geïsoleerd 1000 V	Nee
Greepuitvoering	1-Component
VDE getest	Nee
Met aanslagbescherming	Nee
Met automatische terugloop	Nee
Met eindvergrendeling	Nee

ART.NR. 905010

Type Nr. KS- 50

VPE. 1

ART.NR. 905011

Type Nr. KS-50-HD

VPE. 1

Kabelscharen



Kabelschaar / Kniptang

Kabelschaar voor koper- en aluminiumkabel tot maximaal 70 mm².
Max. Ø 18,2 mm

Kabelschaar / Kniptang

Kabelschaar voor koper- en aluminiumkabel tot maximaal 70 mm².
Heavy Duty. Max. Ø 18,2 mm

Technische specificaties

Uitvoering/bediening	Mechanisch, eenhand
Geschikt voor max. kabeldiameter [mm]	18.2
Kabeldoorsnede, max. [mm ²]	70
Geschikt voor meerdraads geleider	Ja
Geschikt voor fijndradige geleiders	Ja
Geschikt voor massieve geleider	Ja
Geschikt voor staaldraadomvlechting	Nee
Totale lengte [mm]	235
Snijkop verwisselbaar	Nee
Snijblok verwisselbaar	Nee
Met draadstripfunctie	Nee
Geïsoleerd	Ja
Geïsoleerd 1000 V	Nee
Greepuitvoering	1-Component
VDE getest	Nee
Met aanslagbescherming	Nee
Met automatische terugloop	Nee
Met eindvergrendeling	Nee

Technische specificaties

Uitvoering/bediening	Mechanisch, eenhand
Geschikt voor max. kabeldiameter [mm]	18.2
Kabeldoorsnede, max. [mm ²]	70
Geschikt voor meerdraads geleider	Ja
Geschikt voor fijndradige geleiders	Ja
Geschikt voor massieve geleider	Ja
Geschikt voor staaldraadomvlechting	Nee
Totale lengte [mm]	235
Snijkop verwisselbaar	Nee
Snijblok verwisselbaar	Nee
Met draadstripfunctie	Nee
Geïsoleerd	Ja
Geïsoleerd 1000 V	Nee
Greepuitvoering	1-Component
VDE getest	Nee
Met aanslagbescherming	Nee
Met automatische terugloop	Nee
Met eindvergrendeling	Nee

ART.NR. 905015

Type Nr. KS- 60

VPE. 1

ART.NR. 905016

Type Nr. KS-60-HD

VPE. 1

Kabelscharen



Kabelschaar / Kniptang

Kabelschaar voor koper- en aluminiumkabel tot maximaal 95 mm².
Max. Ø 20,5 mm

Kabelschaar / Kniptang

Kabelschaar voor koper- en aluminiumkabel tot maximaal 250 mm².
Max. Ø 32 mm

Technische specificaties

Uitvoering/bediening	Mechanisch, tweehand
Geschikt voor max. kabeldiameter [mm]	20.5
Kabeldoorsnede, max. [mm ²]	95
Geschikt voor meerdraads geleider	Ja
Geschikt voor fijnradige geleiders	Ja
Geschikt voor massieve geleider	Ja
Geschikt voor staaldraadomvlechting	Nee
Totale lengte [mm]	320
Snijkop verwisselbaar	Nee
Snijblok verwisselbaar	Nee
Met draadstripfunctie	Nee
Geïsoleerd	Ja
Geïsoleerd 1000 V	Nee
Greepuitvoering	1-Component
VDE getest	Nee
Met aanslagbescherming	Nee
Met automatische terugloop	Nee
Met eindvergrendeling	Nee

Technische specificaties

Uitvoering/bediening	Mechanisch, tweehand
Geschikt voor max. kabeldiameter [mm]	32
Kabeldoorsnede, max. [mm ²]	250
Geschikt voor meerdraads geleider	Ja
Geschikt voor fijnradige geleiders	Ja
Geschikt voor massieve geleider	Ja
Geschikt voor staaldraadomvlechting	Nee
Totale lengte [mm]	600
Snijkop verwisselbaar	Nee
Snijblok verwisselbaar	Nee
Met draadstripfunctie	Nee
Geïsoleerd	Ja
Geïsoleerd 1000 V	Nee
Greepuitvoering	1-Component
VDE getest	Nee
Met aanslagbescherming	Nee
Met automatische terugloop	Nee
Met eindvergrendeling	Nee

ART.NR. 905020

Type Nr. KS- 80

VPE. 1

ART.NR. 905025

Type Nr. KS 250

VPE. 1

Kabelscharen



Kabelschaar / Kniptang

Kabelschaar voor koper- en aluminiumkabel tot maximaal 400 mm².
Max. Ø 40 mm

Technische specificaties

Uitvoering/bediening	Mechanisch, tweehand
Geschikt voor max. kabeldiameter [mm]	40
Kabeldoorsnede, max. [mm ²]	400
Geschikt voor meerdraads geleider	Ja
Geschikt voor fijndradige geleiders	Ja
Geschikt voor massieve geleider	Ja
Geschikt voor staaldraadomvlechting	Nee
Totale lengte [mm]	700
Snijkop verwisselbaar	Nee
Snijblok verwisselbaar	Nee
Met draadstripfunctie	Nee
Geïsoleerd	Ja
Geïsoleerd 1000 V	Nee
Greepuitvoering	1-Component
VDE getest	Nee
Met aanslagbescherming	Nee
Met automatische terugloop	Nee
Met eindvergrendeling	Nee



Kabelschaar / Kniptang

Ratel kabelschaar geschikt voor koper en aluminium kabel tot maximaal 325 mm² en samengestelde kabel tot een maximum diameter van Ø 32 mm. Niet geschikt voor kabel voorzien van een stalen mantel.

Technische specificaties

Uitvoering/bediening	Rateluitvoering
Geschikt voor max. kabeldiameter [mm]	mechanisch
Kabeldoorsnede, max. [mm ²]	32
Geschikt voor meerdraads geleider	325
Geschikt voor fijndradige geleiders	Ja
Geschikt voor massieve geleider	Ja
Geschikt voor staaldraadomvlechting	Nee
Totale lengte [mm]	250
Snijkop verwisselbaar	Nee
Snijblok verwisselbaar	Nee
Met draadstripfunctie	Nee
Geïsoleerd	Ja
Geïsoleerd 1000 V	Nee
Greepuitvoering	1-Component
VDE getest	Nee
Met aanslagbescherming	Nee
Met automatische terugloop	Ja
Met eindvergrendeling	Ja

ART.NR. 905030

Type Nr. KS-400

VPE. 1

ART.NR. 905050

Type Nr. RKS-300

VPE. 1

Kabelscharen



Kabelschaar / Kniptang

Ratel kabelschaar geschikt voor koper en aluminium tot een maximum diameter van \varnothing 45 mm. Niet geschikt voor kabel voorzien van een stalen mantel.

Technische specificaties

Uitvoering/bediening	Rateluitvoering mechanisch
Geschikt voor max. kabeldiameter [mm]	45
Kabeldoorsnede, max. [mm ²]	450
Geschikt voor meerdrads geleider	Ja
Geschikt voor fijndradige geleiders	Ja
Geschikt voor massieve geleider	Ja
Geschikt voor staaldraadomvlechting	Nee
Totale lengte [mm]	285
Snijkop verwisselbaar	Nee
Snijblok verwisselbaar	Nee
Met draadstripfunctie	Nee
Geïsoleerd	Ja
Geïsoleerd 1000 V	Nee
Greepuitvoering	1-Component
VDE getest	Nee
Met aanslagbescherming	Nee
Met automatische terugloop	Ja
Met eindvergrendeling	Ja

ART.NR. 905070

Type Nr. RKS-450 HD

VPE. 1



Kabelschaar / Kniptang

Ratel kabelschaar geschikt voor dikke telefoonkabel tot een maximum 270 aders of een diameter van \varnothing 78 mm en voor koper kabel tot 550 mm². Niet geschikt voor andere soorten aluminium.

Technische specificaties

Uitvoering/bediening	Rateluitvoering mechanisch
Geschikt voor max. kabeldiameter [mm]	78
Kabeldoorsnede, max. [mm ²]	550
Geschikt voor meerdrads geleider	Ja
Geschikt voor fijndradige geleiders	Ja
Geschikt voor massieve geleider	Nee
Geschikt voor staaldraadomvlechting	Nee
Totale lengte [mm]	340
Snijkop verwisselbaar	Nee
Snijblok verwisselbaar	Nee
Met draadstripfunctie	Nee
Geïsoleerd	Ja
Geïsoleerd 1000 V	Nee
Greepuitvoering	1-Component
VDE getest	Nee
Met aanslagbescherming	Nee
Met automatische terugloop	Ja
Met eindvergrendeling	Ja

ART.NR. 905080

Type Nr. RKS-550 HD

VPE. 1

Bundelbanden trektang



Bundelbanden Trektang

Bundeband trekker van slagvaste kunststof met een automatische afknipinrichting voor het verwerken van bundelbanden tot een maximum breedte van 4,8 mm. De aantrekkkracht (knipmoment) is traploos instelbaar.

Technische specificaties

Materiaal kabelbinder	Kunststof
Breedte kabelbundelband [mm]	2.2 t/m 4.8
Aanloopspanning	Instelbaar
Materiaal gereedschap	Kunststof
Eigenschap	Automatisch afsnijden



Bundelbanden Trektang

Bundeband trekker van metaal met een automatische afknipinrichting voor het verwerken van bundelbanden tot een maximum breedte van 4,8 mm. De aantrekkkracht (knipmoment) is traploos instelbaar.

Technische specificaties

Materiaal kabelbinder	Kunststof
Breedte kabelbundelband [mm]	2.2 t/m 4.8
Aanloopspanning	Instelbaar
Materiaal gereedschap	Metaal
Eigenschap	Automatisch afsnijden

ART.NR. 905510

Type Nr. BBT-2248KS

VPE. 1

ART.NR. 905520

Type Nr. BBT-2248MT

VPE. 1

Bundelbanden trektang



Bundelbanden Trektang

Bundeband trekker van metaal met een automatische afknipinrichting voor het verwerken van bundelbanden met een breedte van 3,8 t/m 13 mm. De aantrekkkracht (knipmoment) is traploos instelbaar.

Technische specificaties

Materiaal kabelbinder	Kunststof
Breedte kabelbundelband [mm]	3.6 t/m 13
Aanloopspanning	Instelbaar
Materiaal gereedschap	Metaal
Eigenschap	Automatisch afsnijden



Bundelbanden Trektang

Bundelband trekker van metaal voor het verwerken van metalen bundelbanden met een breedte van 12 t/m 45 mm.

Technische specificaties

Materiaal kabelbinder	Roestvaststaal [RVS]
Breedte kabelbundelband [mm]	12 t/m 45
Aanloopspanning	Instelbaar
Materiaal gereedschap	Metaal
Eigenschap	Automatisch afsnijden

ART.NR. 905530

Type Nr. BBT-3613MT

VPE. 1

ART.NR. 905540

Type Nr. BBT-RVS4512MT

VPE. 1

Rektule tangen



Oprektang

Oprektang [driepunttang] voor rektules 1-4mm. De tang is instelbaar op rekwidthte waardoor een verrekking kan worden uigesloten.

Oprektang

Oprektang [driepunttang] voor rektules 2-9mm. De tang is instelbaar op rekwidthte waardoor een verrekking kan worden uigesloten.

Technische specificaties

Geschikt voor kabeldiameter [mm]	1 t/m 4
Uitrekcapaciteit instelbaar	Ja
Materiaal	Kunststof
Met automatische terugloop	Ja
Bediening	Mechanisch

Technische specificaties

Geschikt voor kabeldiameter [mm]	2 t/m 9
Uitrekcapaciteit instelbaar	Ja
Materiaal	Kunststof
Met automatische terugloop	Ja
Bediening	Mechanisch

ART.NR. 900900

Type Nr. RT/T-KX1-4

VPE. 1

ART.NR. 900910

Type Nr. RT/T-KY2-9

VPE. 1

Rektule tangen



Oprektang

Oprektang [driepunttang] voor rektules 3-15mm. De tang is instelbaar op rekwijdte waardoor een verrekking kan worden uigesloten.

Technische specificaties

Geschikt voor kabeldiameter [mm]	3 t/m 15
Uitrekcapaciteit instelbaar	Ja
Materiaal	Kunststof
Met automatische terugloop	Ja
Bediening	Mechanisch



Oprektang

Oprektang [driepunttang] voor rektules 10-28mm. De tang is instelbaar op rekwijdte waardoor een verrekking kan worden uigesloten.

Technische specificaties

Geschikt voor kabeldiameter [mm]	10 t/m 28
Uitrekcapaciteit instelbaar	Ja
Materiaal	Kunststof
Met automatische terugloop	Ja
Bediening	Mechanisch

ART.NR. 900920

Type Nr. RT/T-KY3-15

VPE. 1

ART.NR. 900930

Type Nr. RT/T-KY4-28

VPE. 1

Rektule tangen



Oprektang

Lubricant is het glijmiddel om rektules makkelijker van de rektuletang te verwijderen. Een flesje bevat ± 284 ml.

Technische specificaties

Inhoud [ml] 284

ART.NR.	900990
Type Nr.	LUBRICANT
VPE.	1

Hydraulisch - Hydraulische krimp tangen



Hydraulische Perstang

Hydraulische krimp tang voor het in puntpersing aanpersen van persen en buiskabelschoenen 16 t/m 150 mm². De tang is vrijwel onderhoudsvrij en wordt inclusief de matrijzen in een stevige metalen kist geleverd.

Technische specificaties

Geschikt voor	Kabelschoenen en verbinders
Voor kabelschoen	Ongeïsoleerde kabelschoenen
Persvorm	Doornpersing
Doorsnede [mm ²]	16 t/m 150
Met sperinrichting	Nee
Uitvoering/bediening	Hand-hydraulisch
Inclusief verwisselbare inzetstukken	Ja
Met automatische terugloop	Nee
Pers codering	Nee



Hydraulische Perstang

Hydraulische krimp tang voor het in puntpersing aanpersen van persen en buiskabelschoenen 16 t/m 240 mm². De tang is vrijwel onderhoudsvrij en wordt inclusief de matrijzen in een stevige metalen kist geleverd.

Technische specificaties

Geschikt voor	Kabelschoenen en verbinders
Voor kabelschoen	Ongeïsoleerde kabelschoenen
Persvorm	Doornpersing
Doorsnede [mm ²]	16 t/m 240
Met sperinrichting	Nee
Uitvoering/bediening	Hand-hydraulisch
Inclusief verwisselbare inzetstukken	Ja
Met automatische terugloop	Nee

ART.NR. 900700

Type Nr. S-100

VPE. 1

ART.NR. 900710

Type Nr. S 150 E

VPE. 1

Hydraulisch - Hydraulische krimp tangen



Tang voor inzetmatrijs

Double speed hydraulische perstang, geschikt voor inzet-matrijzen type MS22 met een bereik van 6 t/m 300 mm². Deze perstang is zeer compact en u heeft weinig kracht nodig om een kabelschoen vast te krimpen. Deze hydraulische Perstang wordt geleverd inclusief robuuste metalen transportkoffer.

Technische specificaties

Geschikt voor	Kabelschoenen en verbinders
Voor kabelschoen	Ongeïsoleerde kabelschoenen
Persvorm	Zeskant [hexagonaal]
Doorsnede [mm ²]	6 t/m 300
Met sperinrichting	Ja
Uitvoering/bediening	Hand-hydraulisch
Inclusief verwisselbare inzetstukken	Nee
Met automatische terugloop	Nee
Pers codering	Nee



Tang voor inzetmatrijs

Double speed hydraulische perstang, geschikt voor inzet-matrijzen type MS22 met een bereik van 6 t/m 300 mm². De perstang is compact en u heeft weinig kracht nodig om een kabelschoen vast te krimpen. Deze hydraulische Perstang wordt geleverd inclusief matrijzen en robuuste metalen transportkoffer.

Technische specificaties

Geschikt voor	Kabelschoenen en verbinders
Voor kabelschoen	Ongeïsoleerde kabelschoenen
Persvorm	Zeskant [hexagonaal]
Doorsnede [mm ²]	10 t/m 240
Met sperinrichting	Ja
Uitvoering/bediening	Hand-hydraulisch
Inclusief verwisselbare inzetstukken	Ja
Met automatische terugloop	Nee
Pers codering	Nee

ART.NR. 902410

Type Nr. HPT-H-240-60KN

VPE. 1

ART.NR. 902412

Type Nr. HPT-SET-240-60K

VPE. 1

Hydraulisch - Accu hydraulische krimp tangen



Tang voor inzetmatrijs

Accu hydraulische perstang voor inzetmatrijzen type MS22 met een bereik van 6 - 300mm². Deze perstang levert razendsnel een persdruk van 60KN en is geschikt voor kabelschoenen t/m 300mm². De perstang wordt geleverd met: 2x accu's [Li-Ion 14,4V/2,6Ah], metalenkoffer, cd-rom, USB-kabel en acculader.

Technische specificaties

Geschikt voor	Kabelschoenen en verbinders
Voor kabelschoen	Geïsoleerde kabelschoenen
Persvorm	Zeskant [hexagonaal]
Doorsnede [mm ²]	6 t/m 300
AWG-bereik	10 t/m 600
Uitvoering/bediening	Accu-hydraulisch
Inclusief verwisselbare inzetstukken	Nee
Met automatische terugloop	Ja
Pers codering	Nee



Tang voor inzetmatrijs

Accu hydraulische perstang inclusief inzetmatrijzen type MS22 met een bereik van 6 - 240mm². Deze perstang levert razendsnel een persdruk van 60KN. De perstang wordt geleverd met: Matrijzen, 2x accu's [Li-Ion 14,4V/2,6Ah], metalenkoffer, cd-rom, USB-kabel en acculader.

Technische specificaties

Geschikt voor	Kabelschoenen en verbinders
Voor kabelschoen	Geïsoleerde kabelschoenen
Persvorm	Zeskant [hexagonaal]
Doorsnede [mm ²]	10 t/m 240
AWG-bereik	10 t/m 500
Uitvoering/bediening	Accu-hydraulisch
Inclusief verwisselbare inzetstukken	Ja
Met automatische terugloop	Ja
Pers codering	Nee

ART.NR.	902420
Type Nr.	AHPT-H-240-60KN
VPE.	1









ART.NR.	902422
Type Nr.	AHPT-SET-240-60K
VPE.	1

Hydraulisch - Matrijzen voor MS22

inzetmatrijs type MS22

Volledig overzicht van matrijzen voor het aan krimpen van kabelschoenen en verbinders in hydraulische perstangen.





Afmetingen: in "mm" (onder voorbehoud van toleranties)

Art. nr.	Type	Geschikt voor	Doorsnede[mm ²]	AWG-bereik	Persvorm	DIN	VPE
	902500 MS22-C6	MS22	6	10	Zeskant [hexagonaal]	DIN 40500	1 st.
	902502 MS22-C10	MS22	10	8	Zeskant [hexagonaal]	DIN 40500	1 st.
	902504 MS22-C16	MS22	16	6	Zeskant [hexagonaal]	DIN 40500	1 st.
	902506 MS22-C25	MS22	25	4	Zeskant [hexagonaal]	DIN 40500	1 st.
	902508 MS22-C35	MS22	35	2	Zeskant [hexagonaal]	DIN 40500	1 st.
	902510 MS22-C50	MS22	50		Zeskant [hexagonaal]	DIN 40500	1 st.
	902512 MS22-C70	MS22	70		Zeskant [hexagonaal]	DIN 40500	1 st.
	902514 MS22-C95	MS22	95		Zeskant [hexagonaal]	DIN 40500	1 st.
	902516 MS22-C120	MS22	120		Zeskant [hexagonaal]	DIN 40500	1 st.
	902518 MS22-C150	MS22	150		Zeskant [hexagonaal]	DIN 40500	1 st.
	902520 MS22-C185	MS22	185		Zeskant [hexagonaal]	DIN 40500	1 st.
	902522 MS22-C240	MS22	240		Zeskant [hexagonaal]	DIN 40500	1 st.
	902524 MS22-C300	MS22	300		Zeskant [hexagonaal]	DIN 40500	1 st.
	902530 MS22-C6 DIN	MS22	6	10	Zeskant [hexagonaal]	DIN 46235	1 st.
	902532 MS22-C10 DIN	MS22	10	8	Zeskant [hexagonaal]	DIN 46235	1 st.
	902534 MS22-C16 DIN	MS22	16	6	Zeskant [hexagonaal]	DIN 46235	1 st.
	902536 MS22-C25 DIN	MS22	25	4	Zeskant [hexagonaal]	DIN 46235	1 st.
	902538 MS22-C35 DIN	MS22	35	2	Zeskant [hexagonaal]	DIN 46235	1 st.
	902540 MS22-C50 DIN	MS22	50		Zeskant [hexagonaal]	DIN 46235	1 st.
	902542 MS22-C70 DIN	MS22	70		Zeskant [hexagonaal]	DIN 46235	1 st.
	902544 MS22-C95 DIN	MS22	95		Zeskant [hexagonaal]	DIN 46235	1 st.

▼ Vervolg op volgende pagina

Hydraulisch - Matrijzen voor MS22

▼ Vervolg van vorige pagina

Art. nr.	Type	Geschikt voor	Doorsnede[mm ²]	AWG-bereik	Persvorm	DIN	VPE
 902546	MS22-C120 DIN	MS22	120		Zeskant [hexagonaal]	DIN 46235	1 st.
 902548	MS22-C150 DIN	MS22	150		Zeskant [hexagonaal]	DIN 46235	1 st.
 902550	MS22-C185 DIN	MS22	185		Zeskant [hexagonaal]	DIN 46235	1 st.
 902552	MS22-C240 DIN	MS22	240		Zeskant [hexagonaal]	DIN 46235	1 st.
 902554	MS22-C300 DIN	MS22	300		Zeskant [hexagonaal]	DIN 46235	1 st.

Pneumatisch - Pneumatische krimp tangen



Technische specificaties

Geschikt voor	Adereindhulzen
Persvorm	Trapezium persing
Doorsnede [mm ²]	0,25 t/m 2,5
AWG-bereik	24 t/m 14
Met sperinrichting	Nee
Uitvoering/bediening	Pneumatisch
Met automatische terugloop	Ja

Krimptang voor Adereindhulzen

Krimptang-Pneumatisch voor Adereindhulzen van 0,25-2,5 mm² in trapezium persing. Voorzien van ophangoog om de tang hangend te gebruiken.

ART.NR.	900090
Type Nr.	AC 25 + SLANG
VPE.	1



Technische specificaties

Geschikt voor	Adereindhulzen
Persvorm	Trapezium persing
Doorsnede [mm ²]	0,25 t/m 2,5
AWG-bereik	24 t/m 14
Met sperinrichting	Nee
Uitvoering/bediening	Pneumatisch
Met automatische terugloop	Ja

Krimptang voor Adereindhulzen

Krimptang-Pneumatisch voor Adereindhulzen van 0,25-2,5 mm² in Trapezium persing

ART.NR.	900095
Type Nr.	AC 25 T
VPE.	1

Pneumatisch - Pneumatische krimptangen



Krimptang voor Adereindhulzen

Krimptang-Pneumatisch voor Adereindhulzen van 4 - 10 mm² in trapezium persing. Voorzien van ophangoog om de tang hangend te gebruiken.

Technische specificaties

Geschikt voor	Adereindhulzen
Persvorm	Trapezium persing
Doorsnede [mm ²]	4 t/m 10
AWG-bereik	12 t/m 7
Met sperinrichting	Nee
Uitvoering/bediening	Pneumatisch
Met automatische terugloop	Ja

ART.NR. 900145

Type Nr. AC100 + SLANG

VPE. 1



Technische specificaties

Geschikt voor	Adereindhulzen
Persvorm	Trapezium persing
Doorsnede [mm ²]	4 t/m 10
AWG-bereik	12 t/m 7
Met sperinrichting	Nee
Uitvoering/bediening	Pneumatisch
Met automatische terugloop	Ja

Krimptang voor Adereindhulzen

Krimptang-Pneumatisch voor Adereindhulzen van 4,0-10 mm² in Trapezium persing

ART.NR. 900146

Type Nr. AC100 T

VPE. 1

Pneumatisch - PKT-1416



Technische specificaties

Geschikt voor Persvorm	Diverse toepassingen Universeel [wisselinzetstukken]
Doorsnede [mm ²] AWG-bereik	0.14 t/m 50 27 t/m 1
Met sperinrichting	Nee
Uitvoering/bediening	Pneumatisch
Inclusief verwisselbare inzetstukken	Ja
Met automatische terugloop	Ja
Met draagbeugel	Ja

Krimpmachine

Universeel pneumatisch krimpapparaat voor het verwerken van allerhande soorten on- en geïsoleerde kabelschoenen, adereindhulzen, BNC-connectoren stekker contactpennen.

Door het meegeleverde voetpedaal heeft u beide handen vrij en kunt u nauwkeurig en snel werken. Door de grote keus in matrijzen (die in een handomdraai te verwisselen zijn) kunt u met dit apparaat een breed pakket aan elektrotechnische- e/o telematica aansluitmaterialen verwerken.

Voor accessoires en aansluitmateriaal verwijzen wij u graag door naar onze website www.klemko.nl

ART.NR.	900582
Type Nr.	PKT-1416
VPE.	1



















Pneumatisch - PKT-1416



Matrijzen voor Krimpmachine PKT-1416

Matrijzen voor Krimpmachine PKT-1416

Afmetingen: in "mm" (onder voorbehoud van toleranties)

Art. nr.	Type	60 teken omschrijving	Doorsnede[mm ²]	VPE
 900588	MS-I-0525	Matrijs voor het krimpen van Geïsoleerde Kabelschoenen	0,25 - 2,5	1 st.
 900590	MS-I-0560	Matrijs voor het krimpen van Geïsoleerde ring/gaffel Kabelsc	0,5 - 6	1 st.
 900598	MS-RP-1475	Matrijs voor het krimpen van Ongeïsoleerde klauw-Kabelschoen	0,14 - 0,75	1 st.
 900600	MS-RP-0560	Matrijs voor het krimpen van Ongeïsoleerde klauw-Kabelschoen	0,5 - 6	1 st.
 900602	MS-I-1500-1	Matrijs voor het krimpen van Geïsoleerde ring/gaffel Kabelsc	0,5 - 1,5	1 st.
 900604	MS-I-2500-1	Matrijs voor het krimpen van Geïsoleerde ring/gaffel Kabelsc	1,5 - 2,5	1 st.
 900606	MS-I-6000-1	Matrijs voor het krimpen van Geïsoleerde ring/gaffel Kabelsc	2,5 - 6	1 st.
 900610	MS-RQ-0560	Matrijs voor het krimpen van Ongeïsoleerde Buiskabelschoenen	0,5 - 6	1 st.
 900612	MS-RQ-10	Matrijs voor het krimpen van Ongeïsoleerde Buiskabelschoenen	10	1 st.
 900614	MS-RQ-16	Matrijs voor het krimpen van Ongeïsoleerde Buiskabelschoenen	16	1 st.
 900616	MS-RK-1060	Matrijs voor Ongeïsoleerde Buiskabelschoenen [zeskantkrimp]	1 - 6	1 st.
 900618	MS-RPW-0515	Matrijs voor het krimpen van Ongeïsoleerde haakse klauw-Kabe	0,5 - 1,5	1 st.
 900620	MS-RPW-1525	Matrijs voor het krimpen van Ongeïsoleerde haakse klauw-Kabe	1,5 - 2,5	1 st.
 900622	MS-AH-2560	Matrijs voor het krimpen van Adereindhulzen	0,25 - 6	1 st.
 900624	MS-AH-6016	Matrijs voor het krimpen van voor Adereindhulzen	6 - 16	1 st.
 900626	MS-AH-2535	Matrijs voor het krimpen van Adereindhulzen	25 - 35	1 st.
 900628	MS-AH-2550	Matrijs voor het krimpen van Adereindhulzen	25 - 50	1 st.
 900629	MS-RG-58/59	Matrijs voor het krimpen van RG58/59 CBL-25 900580		1 st.

Elektrisch - MC25



Technische specificaties

Geschikt voor	Adereindhulzen
Persvorm	Trapezium persing
Doorsnede [mm ²]	0,5 t/m 2,5
AWG-bereik	20 t/m 14
Met sperinrichting	Nee
Uitvoering/bediening	Elektrisch
Inclusief verwisselbare	Ja
inzetstukken	
Met automatische terugloop	Ja
Met draadafsnijder	Ja
Met draagbeugel	Ja

Krimptang voor Adereindhulzen

Snel strippen en krimpen van geïsoleerde adereindhulzen, in 1,5 sec. is de draad gestript en de adereindhuls aangekrompen. De MC 25 krimpautomaat kan snel en op heel plaatsen worden ingezet.

Het wisselen van onderdelen voor een andere kwadraatmaat vergt geen gereedschap en duurt slechts 10 seconden. Voor het eerste gebruik worden er stripmessen en locators in de diverse maten [0,5 t/m 2,5 mm²] bijgeleverd, daarna zijn ze uit voorraad leverbaar.

De automaat is gebouwd op continue gebruik en vereist praktisch geen onderhoud. Door de gunstige prijsstelling en de te behalen tijdsbesparing is investeren in deze machine al snel verantwoord.

Voor accessoires en aansluitmateriaal verwijzen wij u graag door naar onze website www.klemko.nl

ART.NR.

900085

Type Nr.

MC 25 KR.MACH

VPE.

1

Elektrisch - MC25

Locator voor MC25

Locator voor strip,- krimpmachine MC-25. Verkrijgbaar tussen de 0,5mm² en 2,5mm².

Afmetingen: in "mm" (onder voorbehoud van toleranties)

Art. nr.	Type	Omschrijving	VPE
901010	LOC-MC25-0,5	Locator voor strip,- krimpmachine MC-25 0,5mm ²	1
901012	LOC-MC25-0,75	Locator voor strip,- krimpmachine MC-25 0,75mm ²	1
901014	LOC-MC25-1,0	Locator voor strip,- krimpmachine MC-25 1,0mm ²	1
901016	LOC-MC25-1,5	Locator voor strip,- krimpmachine MC-25 1,5mm ²	1
901018	LOC-MC25-2,5	Locator voor strip,- krimpmachine MC-25 2,5mm ²	1

Knip-strip blok voor MC25

Knip-stripblokken voor strip,- krimpmachine MC-25. Verkrijgbaar tussen 0,5mm² en 2,5mm².

Afmetingen: in "mm" (onder voorbehoud van toleranties)

Art. nr.	Type	Omschrijving	VPE
901030	STRIP-MC25-0,5	Knip-stripblok voor strip,- krimpmachine MC-25 0,5mm ²	1
901032	STRIP-MC25-0,75	Knip-stripblok voor strip,- krimpmachine MC-25 0,75mm ²	1
901034	STRIP-MC25-1,0	Knip-stripblok voor strip,- krimpmachine MC-25 1,0mm ²	1
901036	STRIP-MC25-1,5	Knip-stripblok voor strip,- krimpmachine MC-25 1,5mm ²	1
901038	STRIP-MC25-2,5	Knip-stripblok voor strip,- krimpmachine MC-25 2,5mm ²	1

Elektrisch - AHPT-RS12



Technische specificaties

Geschikt voor	Kabelschoenen en Adereindhulzen
Voor kabelschoen	Geïsoleerde kabelschoenen
Persvorm	Universeel [wisselinzetstukken]
Uitvoering/bediening	Elektrisch
Inclusief verwisselbare inzetstukken	Nee
Met automatische terugloop	Ja
Pers codering	Ja
Met draadafsnijder	Nee
Met draagbeugel	Ja
Onderdeel	Machine

Krimptang voor Kabelschoenen

Accu hydraulische krimptang voor kabelschoenen en adereindhulzen.

Ideale oplossing om ergonomisch meerdere krimpelingen achter elkaar uit te voeren.

Met verwisselbare matrijzen geschikt voor diverse krimp producten. Het krimpbereik is voor GKS 0,5-16mm², perskabelschoenen t/m 25mm² en aderhulzen t/m 50mm², tang wordt geleverd in koffer met accu en laad apparaat zonder matrijzen. De matrijzen kunnen naar keuze uit de RS 12 serie worden gekozen.

- 902820MS-RS12-0560GKS
Matrijzen voor geïsoleerde kabelschoenen rood, blauw, geel 0,5-6,0mm²
- 902822MS-RS12-1016GKS
Matrijzen voor geïsoleerde kabelschoenen 10-16,0mm²
- 902824MS-RS12-05100KS
Matrijzen voor ongeïsoleerde perskabelschoenen 0,5-10,0mm²
- 902826MS-RS12-0560F
Matrijzen voor ongeïsoleerde klauw kabelschoenen 0,5-6,0mm²

Met accessoires [902814] geschikt voor tafel montage.

Voor accessoires en aansluitmateriaal verwijzen wij u graag door naar onze website www.klemko.nl

ART.NR.	902800
Type Nr.	AHPT-RS12
VPE.	1

Elektrisch - AHPT-RS12



Accu voor AHPT-RS12

Extra accu 12 Volt 1,5Ah voor AHPT-RS12

ART.NR.	902810
Type Nr.	ACCU-RS12-1,5AH
VPE.	1

Technische specificaties

Onderdeel

Losse accu



Accu voor AHPT-RS12

Extra accu 12 Volt 3,0Ah voor AHPT-RS12

ART.NR.	902812
Type Nr.	ACCU-RS12-3,0AH
VPE.	1

Technische specificaties

Onderdeel

Losse accu



Accu voor AHPT-RS12

Tafelstandaard voor AHPT-RS12. Om de krimptang gemakkelijk te bedienen zonder extra handen.

ART.NR.	902814
Type Nr.	TFL-STANDRS-12
VPE.	1

Technische specificaties

Onderdeel

Tafelstandaard

Elektrisch - AHPT-RS12

Matrijzen voor AHPT-RS12

Matrijzen voor AHPT-RS12

Afmetingen: in 'mm' (onder voorbehoud van toleranties)

Art. nr.	Type	Omschrijving	VPE
 902820	MS-RS12-0560GKS	Matrijzen voor AHPT-RS12 geïso. kabelschoenen 0,5-6,0mm ²	1
 902822	MS-RS12-1016GKS	Matrijzen voor AHPT-RS12 geïso. kabelschoenen 10-16,0mm ²	1
 902824	MS-RS12-05100KS	Matrijzen voor AHPT-RS12 ongeïso. perskabelsch. 0,5-10,0mm ²	1
 902826	MS-RS12-0560F	Matrijzen voor AHPT-RS12 ongeïso. klauw kabelsch. 0,5-6,0mm ²	1
 902828	AANSL-0560F-FL	Aanslag voor ongeïsoleerde fastons 6,3mm	1

Knippers - Voor DIN-rail en kabelgoot

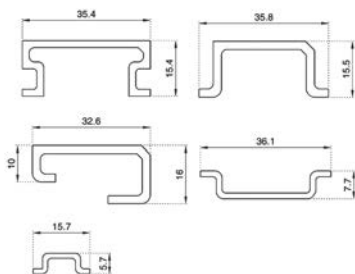

DIN-Railknipper

DIN-railknipper voor het op elke gewenste lengte knippen van vijf soorten Din-rail. Tevens kunt u rechte of haakse ovale gaten ponsen. Door de meegeleverde vaste liniaal en aanslag kunt u de kniplengte tot op de millimeter nauwkeurig instellen. De DIN-railknipper knipt recht en braamvrij voor een plezierige en veilige verwerking van uw

Technische specificaties

Soorten DIN-Rail	5
Liniaallengte [mm]	1000
Lengte [mm]	1110
Breedte [mm]	140
Hoogte [mm]	730
Gewicht [kg]	12
Geperforeerd	Nee
Gatenpons	8,8x5



Kabelgoot knipper voor goten van maximaal 125mm breed. Het hard stalen snijmes zorgt voor een rechte en braamvrije knip van uw kabelgoot. Door de meegeleverde vaste liniaal en aanslag kunt u de kniplengte tot op de millimeter nauwkeurig instellen. De lengte van de liniaal is 1000mm, een liniaal van 2000 mm is eventueel leverbaar.

Technische specificaties

Hoogte [mm]	760
Breedte [mm]	290
Lengte [mm]	1290
Snijbreedte [mm]	125
Materiaal snijmes	Gehard staal
Gewicht [kg]	10.5
Liniaallengte [mm]	1000

ART.NR. 900795

Type Nr. DRK-500

VPE. 1

ART.NR. 900802

Type Nr. BKK-125

VPE. 1

Föhn



Krimpkous

Hete lucht föhn voor krimpkous en Klemko-Saraseal kabelschoenen e/of verbinders. Het vermogen is 1600W en is d.m.v. een keuzeschakelaar in te stellen op 350 of 500°C. Een reflector voor om de krimpkous wordt meegeleverd.

Technische specificaties

Nom. opgenomen vermogen [W]	1600
Temperatuur [°C]	350 t/m 500
Met temperatuurregeling	Ja
Met temperatuurindicatie	Nee
Luchtstroomregulering	Standen
Machinegewicht [kg]	0.68
Continue inschakeling	Ja
Lucht kortsluiting beveiligd	Ja

ART.NR. 900443

Type Nr. FOHN-WP

VPE. 1

Gassoldeerset



Gas Soldeerset

Complete set gasföhn/soldeerbout en toebehoren. Samenstelling: gastorch compleet met piëzo ontstekingsmechanisme, 3 verschillende soldeertips, een standaard, 3 en 3,5 mm warmte-snijtip en een sponshouder met spons.

Technische specificaties

Nom. vermogen [W]	1 t/m 25
Verwarmingstijd [s]	10
Bedrijfsduur met een gasvulling +- [min]	480
Gewicht [g]	440
Ontsteking	Piëzo
Vorm soldeerpunt	Diversen
Diameter soldeerpunt [mm]	3
Uitvoering soldeerpunt	Continu soldeerpunt
Spiegelreflector	Ja
Extra soldeertips	3
Warmte snijtip	Ja
Temperatuurregelaar	Ja
Vlamdover	Ja

Soldeer Toebehoren

Gasbus met speciaal gas. Hierin zit weinig vergomming waardoor bijv. uw soldeerbout niet snel dichtslibt.

Technische specificaties

Bedrijfsduur met een gasvulling +- [min]	480
--	-----

ART.NR. 900830

Type Nr. COMPRO

VPE. 1

ART.NR. 900148

Type Nr. GASBUS

VPE. 1

Opzet Gereedschap Telematica - Punchdown tools



Punchdown Tool

Punchdowntool. Instelbaar gereedschap voor het monteren van bedrading in klemcontacten (modulaire chassisdelen). Geschikt voor : type 66 en type 110. De messen zijn tevens los verkrijgbaar.

Technische specificaties

Krimpvorm	V-mes
Met snij-voorziening	Ja
Met draadstripfunctie	Nee
Geschikt voor krone	Nee
Geschikt voor 630A	Nee
Geschikt voor 66	Ja
Geschikt voor 110	Ja
Onderdeel	Gereedschap

Punchdown Tool

Punchdowntool. Instelbaar gereedschap voor het monteren van bedrading in klemcontacten (modulaire chassisdelen). Geschikt voor : Krone, 110/88 , 66 en 630A systeem. De messen zijn tevens los verkrijgbaar.

Technische specificaties

Krimpvorm	V-mes
Met snij-voorziening	Ja
Met draadstripfunctie	Nee
Geschikt voor krone	Ja
Geschikt voor 630A	Ja
Geschikt voor 66	Ja
Geschikt voor 110	Ja
Onderdeel	Gereedschap

ART.NR.	904080
Type Nr.	PDT-601AB MOD
VPE.	1

ART.NR.	904082
Type Nr.	PDT-A/B/C/D
VPE.	1

Opzet Gereedschap Telematica - Punchdown tools



Punchdown Tool

Punchdown toolset voor het verwerken van modulaire chassisdelen type 110 [keystone jack]. Eenvoudig het chassisdeel vastklemmen, de draden in de juiste volgorde leggen en daarna vast doggeren.

Technische specificaties

Krimpvorm	V-mes
Met snij-voorziening	Ja
Met draadstripfunctie	Nee
Geschikt voor krone	Nee
Geschikt voor 630A	Nee
Geschikt voor 66	Nee
Geschikt voor 110	Ja
Onderdeel	Gereedschap

Punchdown Tool

Punch down tool met schaar voor type Krone LSA +. Voorzien van haak en corrigeer steker.

Technische specificaties

Krimpvorm	V-mes
Met snij-voorziening	Ja
Met draadstripfunctie	Nee
Geschikt voor krone	Ja
Geschikt voor 630A	Nee
Geschikt voor 66	Nee
Geschikt voor 110	Nee
Onderdeel	Gereedschap

ART.NR. 904093

Type Nr. PDT-SET

VPE. 1

ART.NR. 904095

Type Nr. PDT-KR-5

VPE. 1

Opzet Gereedschap Telematica - Tool Voor F Connector



Tang voor Coax

Gereedschap voor het los- en vastdraaien van F-Connectoren, heel handig voor als u bijv. aan aansluiting op een schotel moet maken.

Tang voor Coax

Opzetstuk voor F-connectoren. Voorzien van conische buitenmantel-oprekker voor RG 59 kabel

Technische specificaties

Geschikt voor F-stekker	Ja
Met draadstripfunctie	Nee

Technische specificaties

Geschikt voor F-stekker	Ja
Met draadstripfunctie	Nee

ART.NR.	904620
Type Nr.	F-CON-DRAAIER
VPE.	1

ART.NR.	904625
Type Nr.	OZT-FC-RG-59
VPE.	1

Opzet Gereedschap Telematica - Tool Voor F Connector

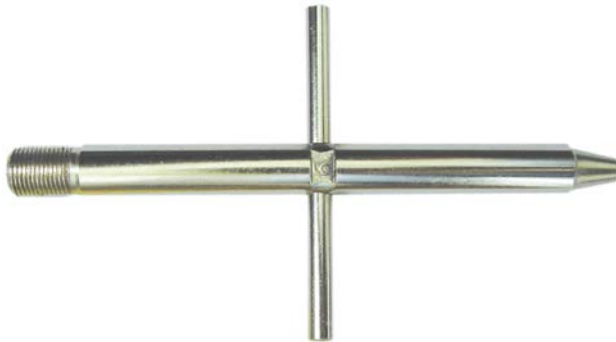

Tang voor Coax

Opzetstuk voor F-connectoren. Voorzien van conische buitenmantel-oprekker voor coax 12 [RG 6] kabel

Technische specificaties

Geschikt voor F-stekker	Ja
Met draadstripfunctie	Nee



Tang Voor Coax

Ergonomisch gevormde opzettool voor F-connectoren. Door de speciale vorm is het makkelijker om de F-connector op de kabel te plaatsen.

Technische specificaties

Geschikt voor F-stekker	Ja
Met draadstripfunctie	Nee

ART.NR. 904630

Type Nr. OZT-FC-CX-12

VPE. 1

ART.NR. 904635

Type Nr. F-KRUKTOOL

VPE. 1

Opzet Gereedschap Telematica - Tool Voor F Connector



Tang voor Coax

Opzetstuk voor F-connectoren. Voorzien van conische buitenmantel-oprekker voor coax-12 (RG6) en RG59.

Technische specificaties

Geschikt voor F-stekker	Ja
Met draadstripfunctie	Nee

ART.NR.	904640
Type Nr.	F-OZTKRUKTOOL
VPE.	1

Opzet Gereedschap Telematica - Reserveonderdelen



Los mes voor punchdowntools: type 66

ART.NR.	904084
Type Nr.	PDT-MES-A
VPE.	1



Los mes voor punchdowntools: type 110/88

ART.NR.	904086
Type Nr.	PDT-MES-B
VPE.	1



Los mes voor punchdowntools: type 630A

ART.NR.	904088
Type Nr.	PDT-MES-C
VPE.	1



Los mes voor punchdowntools: type krone [LSA +]

ART.NR.	904090
Type Nr.	PDT-MES-D
VPE.	1

Kabeltester



Kabeltester

Meet- en testapparaat voor het testen van patch- en UTP-kabels RJ11, RJ12 en RJ45 en Coaxiale BNC-kabels

Technische specificaties

Geschikt voor	Twisted Pair
Uitvoering	Twisted pair kabeltester
Type indicatie	Led

ART.NR. **903630**

Type Nr. **KNT-UTP**

VPE. **1**

Buisknippers



Buisknipper

Buiskniptang voor PVC elektrobuis tot een buitendiameter van 34 mm. Voorzien van kracht versterking.

Technische specificaties

Geschikt voor kunststof	Ja
Buisdiameter [mm]	5 t/m 34
Kracht versterking	Ja
Snelontkoppeling	Nee



Buisknipper

Buiskniptang voor PVC elektrobuis rond vierkant of Rechthoekig van ø38 mm. Voorzien van kracht versterking.

Technische specificaties

Geschikt voor kunststof	Ja
Buisdiameter [mm]	5 t/m 38
Kracht versterking	Ja
Snelontkoppeling	Nee

ART.NR. 905610

Type Nr. BKN-34

VPE. 1

ART.NR. 905620

Type Nr. BKN-38

VPE. 1

Buisknippers



Buisknipper

Buiskniptang voor PVC elektrobuis tot \varnothing 42mm. Voorzien van een snel-ontkoppeling. Voorzien van kracht versterking.

Technische specificaties

Geschikt voor kunststof	Ja
Buisdiameter [mm]	5 t/m 42
Kracht versterking	Ja
Snelontkoppeling	Ja

ART.NR.	905622
Type Nr.	BKN-42-AT
VPE.	1